

F - ATTENTION!  
 GB - WARNING!  
 D - ACHTUNG!  
 NL - WAARSCHUWING!  
 E - ¡ADVERTENCIA!  
 P - ATENÇÃO!  
 I - AVVERTENZA!  
 DK - ADVARSEL!  
 S - VARNING!  
 FIN - VAROITUS!  
 N - ADVARSEL!  
 H - FIGYELMEZTETES!  
 CZ - UPOZORNĚNÍ!  
 SK - UPOZORNENIE!

PL - OSTRZEŻENIE!  
 BG - ВНИМАНИЕ!  
 RO - AVERTISMENT!  
 GR - ΠΡΟΕΙΔΟΠΟΙΗΣΗ!  
 SI - OPOZORILO!  
 HRV - UPOZORENJE!  
 TR - UYARI!  
 RUS - ВНИМАНИЕ!  
 UA - УВАГА!  
 EST - HOIATUS!  
 LT - DĖMESIO!  
 LV - UZMANĪBU!  
 AR - تنبيه!

**+5**





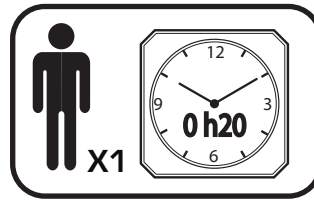

ans  
years  
Jahre  
jaar  
años  
anos  
anni  
år

vuotta  
år  
év  
let  
rokov  
lata  
години  
ani  
χρόνια

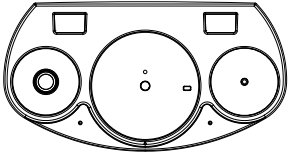
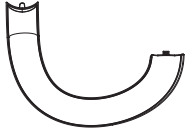
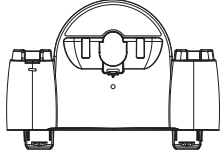
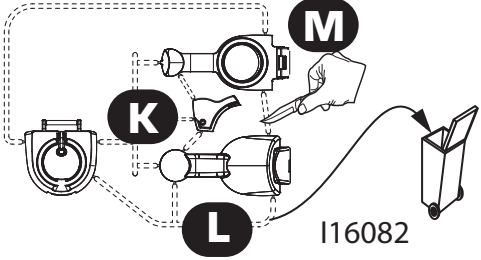
let  
godina  
yaşından  
лет  
roki  
aastastele  
metų  
gadiem  
سنوات

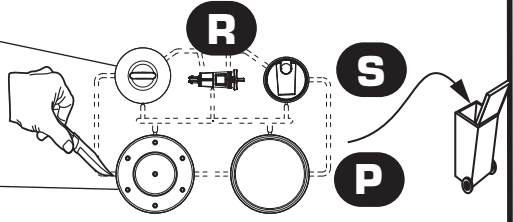
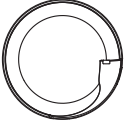
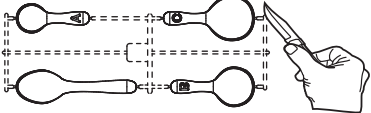
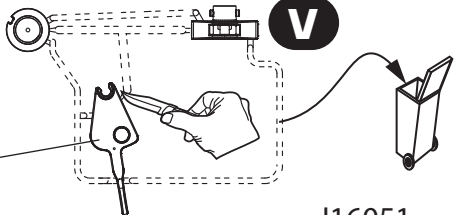
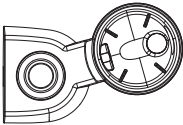

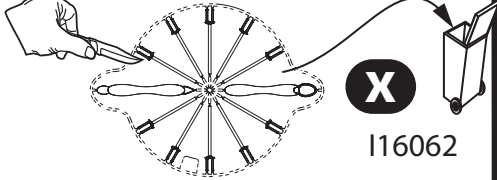
**Smoby**

<b>A</b>		I16076	x1	<b>H</b>		I16111	x1
<b>B</b>		I16077	x1	<b>J</b>		I16082	x1
<b>C</b>		S16008	x1	<b>Q</b>		I16081	x1
<b>D</b>		I16079	x1	<b>N</b>			
<b>E</b>		I16036	x1	<b>T</b>		I16051	x2
<b>F</b>		I16086	x1	<b>U</b>			
<b>G</b>		I16083	x1	<b>W</b>		I16062	x1
				<b>Y</b>		ABA0941	x1

**⚠ WARNING: CHOKING HAZARD.**

Small parts. Not for children under 3 yrs.

**⚠ WARNING:**

Never allow a child to play without adult supervision.

**⚠ WARNING:**

Toy must be assembled by an adult, as it contains hazardous points or edges. A sharp tool shall be used.

DK

SE

FI

NO

HU

CZ

SK

BG

## Ingredienser / Ingredienser / Ainesosat / Hozzávalók / Ingredience / Ingrediencie / съставки \*



Flormelis / Florsocker / Pölysockeri  
Sukkerglassering / Sirkormáz / Moučkový cukr  
Міський цукор / кристална захар



Smør / Smør / Voi / Smør  
Vaj / Mäsko / Maslo  
масло



Vaniljeessens / Vaniljextrakt  
Vaniljaute / Vaniljeekstrakt  
Vaniljakivonat / Vanilkový extrakt  
Vanilkový extrakt / ванилия эссенция



Chokoladékegje / Chokladtårta  
Suklaakakku / Sjokoladekaker  
Csokis sütemény / Cokoládový dort  
Cokoládový koláč / шokolадова торта



Sandkage / Sockerkaka  
Sokerikakku / Vispede masser  
Üres sütemény / Dortoový piškot  
Piškóta / торта натоп



Hvis chokolade / Vit choklad  
 Valkoinen suklaa / Hvit sjokolade  
Fehér csokoládé / Biała cokolada  
Biała cokolada / бял шokolад



Mælkechokolade / Mjølkechoklad  
Maitosuklaa / Melkesjokolade  
Tejsokoládé / Mléčná cokolada  
Mléčna cokolada / млечен шokolад



Jordnødesmør / Jordnøtssmør  
Kaakaovoi / Peanøttsmør  
Mogyoróvaj / Arašidové maslo  
Arašidové maslo  
фастъчено масло



Speculoos / Dessertkex Speculos  
Spekuloosik / Peppertkaker  
Fűszeres keksz / Spekulatius  
Belgické sušenky Speculos  
спадкиш



Chokolade-og hasselnøddercreme  
Chokolad-och hasselnøtskrem  
Suklaa-pikkinälvieite / Nutella  
Sokoládés és mogyorós krémlehető krém  
Cokoládový krém s lískovými orieškami  
Cokoládová náterka z lískových orieškami  
паста за мазаане с шokolад и лешници



Flødedost / Färskost / Tuoreijuusto  
Färsk ost / Kremsajt / Cerstvý syr  
Tvaroh / прясно сирене



Dekorationer / Dekorationer / Koristeet  
Pynt / Dekorációk / Dekorece  
Ozdoby / декорации



Små stykker hasselnødder /  
Hasselnotter i små biter  
Maapähkinöitä pieniä palasia  
Hasselnotter i små biter / Apróra tört földimogyoró  
Lískové orechy malé kousky / Lískové orechy na malé kusky  
малки парченца лешници

Smoby

Smoby

DK

SE

FI

NO

HU

CZ

SK

BG

## Materialer / Utrustning / Materiaali / Utstyr / Anuag / Убуавени / Material / оборудване \*



Vandbad / Vattenbad / Vesihauhe  
Vannbad / Vízfürdő / Vodni lázeň  
Vodný kúpeľ / водна баня



Mätte / Mätt / Mittalulikat  
Måleskjeer / Avaroloikanalakat  
Odměrky / Odměrné lžičce  
мерительни лъжици



Pind / Pinne / Tikku  
Røreskje / Fakanaal / Tusínka  
Pálčica / пръчица



Hvile / Ställ / Esittelyteline  
Kafekaf / Allvänu / Podnos  
Stojan / стилаж



Køleskab / Kylskåp / Jäskäappi  
Kjøleskap / Hűtőszekrény  
Lednice / Chladnica  
хладилник



Vandkoger / Vattenkokare  
Vedenkeitin / Tekjèle  
Vizforraló / Kovács  
Kannica / чайник



Salatskål / Salladskål  
Salaattikulho / Salatbolle  
Salátástál / Salátová miska  
Miska / салатера



\* Ikke inkluderet / Ej inkluderet / Ei sisällä / Ikke inkludert / Nem tartalmazza / Nezáhrnuto / Nie je súčasťou balenia / не включен  
Mosogatógéppen élmosható / Omuvatelne v mýse / vhodne do umyvačky riadu / може да се измие в мийна машина

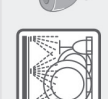



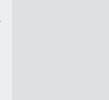
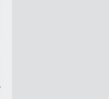
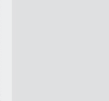
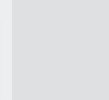









Kan i vaskes i oppvaskemaskin / Kan diskas i diskmaskin / Voidaan pestä astianpesukoneessa / Kan vaskes i oppvaskemaskin  
Mosogatógéppen élmosható / Omuvatelne v mýse / vhodne do umyvačky riadu / може да се измие в мийна машина











Kan i vaskes i oppvaskemaskin / Kan diskas i diskmaskin / Voidaan pestä astianpesukoneessa / Kan vaskes i oppvaskemaskin  
Mosogatógéppen élmosható / Omuvatelne v mýse / vhodne do umyvačky riadu / може да се измие в мийна машина

Ingredients / Συστατικά / Sestavine / Sastojci / İçindekiler / Ингредиенты / Ингредиенти / المكونات \*

 <p>Glazura de zahar / Ζαχαρη άχνη Sladkor v prahu / Сахар Glazaj šećeri / Сахарная пудра Цукрова пудра / سكر ناعم</p>	 <p>Unt / Вољтуро / Maslo / Masiac Тегеуаѓи / Сливочное масло Масло / زبدة</p>	 <p>Extract de vanilie / Εκχύλιμα βανίλιας Izvlaček vanilije / Ekstrakt vanilije Vanilija özütü / Экстракт ванили Екстракт ванили / مستخلص الفانيل</p>
 <p>Prájitúra su ciocolată / Глико је соколата Sokoladni biskvit / Sokoladni kolač Шоколадни торт (пирожно) Тистечко шоколадне / شوكولاته طبيعي</p>	 <p>Pandispan / Глико оќето Navadni biskvit / Prigodni kolač Sade pasta / Бисквит Тистечко натуралне / كعكة طبيعية</p>	 <p>Ciocolată albă / Άσπρη σοκολάτα Bela čokolada / Bjeļa čokolāda Белая шоколад / Белый шоколад Білий шоколад / شوكولاته بيضاء</p>
 <p>Ciocolată cu lapte / Соколата улаќот Mlečna čokolada / Mlijeka čokolada Sutihi čokolata / Молочний шоколад Молочний шоколад / شوكولاته الحليب</p>	 <p>Unt de arahide / Вољтуро ориќиноу Araşidovo maslo / Masiac od kikirikija Fistik yağı / Сыжеші сыр Арахисовое масло / زبدة الفول السوداني</p>	 <p>Speculoos / Σπεκούλος Симетови ристкоћи (speculoos) kekici Speculoos / Speculum Спекулос / Спекулус بيسكوت بلجيكي</p>
 <p>Pastă tartinabilă cu ciocolată și alune Пасто уа одемсе фетон је соколата каи фруитгоуки Namaz z čokolade in lesnikov Tortica s čokoladom / Пешљаста Čokolatni findikli krema / Шоколадно-орехова паста Намазака для бутерброде шоколадно-орехова عجينة التارتين بالزبدة والشوكولاته والبيسكوت</p>	 <p>Brânză proaspătă / Турті крејма Mladi sir / Сыжеші сыр / Тазе реунѓи Творог / Вершковий сыр جبين طازج</p>	 <p>Decoratijuni / Διακομιχός Okraski / Украш / Suslemeler Украшения для десертов طرف الزخرفة</p>

Material / Υλικό / Materijal / Materijal / Malzeme / Инвентарь / Материјал / Material / لوازم \*

 <p>Vain-marie / Млаци марі / Vodna kopel Lonca za kuhanje na pari Вепмай / Пароварка Водяна баня / ملاق بالتحميم</p>	 <p>Linguri de dozare Κουτάκια δοσομέτρησης Мерісе за кућанје / Dozatori Мірні ложки / Мерные ложки ملاعق القياس</p>	 <p>Băt / Ραβδος / Ραβδίσια Valjak / Сублак / Палка عصا</p>
 <p>Stativ de prezentare / Еквешіро Stoјalo / Ріадан / Stand Витрина / Прилавок-вітрина جهان العرض</p>	 <p>Frigider / Чуљео / Hladilnik Nadgljak / Виздоблаб / Холодильник Холодильник / ثلاجة</p>	 <p>Fierbător / Βραστήρας Grelnik vode / Grelnik vode Kettle / Чайник / Чайник غلاية</p>
 <p>Salatiera / Σαλατιέρα Posoda za solato / Zdjela za salatu Salata Kasesi / Салатник Салатница / زينة</p>	 <p>* Nelincius / Δελιπερλιμβουετα / Ni prilozeno / Nije ukljuceno / Nije включены / Не включены / Не включены / غير مدرج</p>	

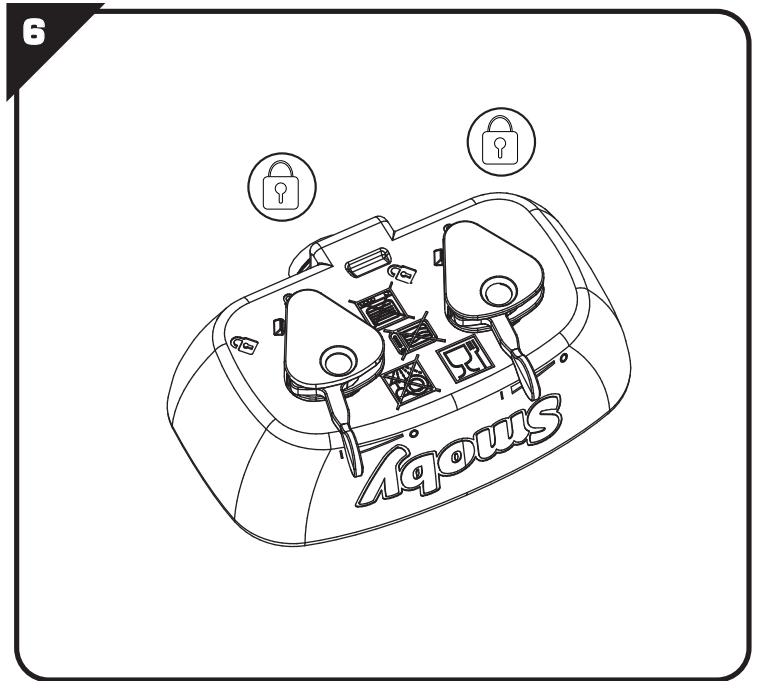
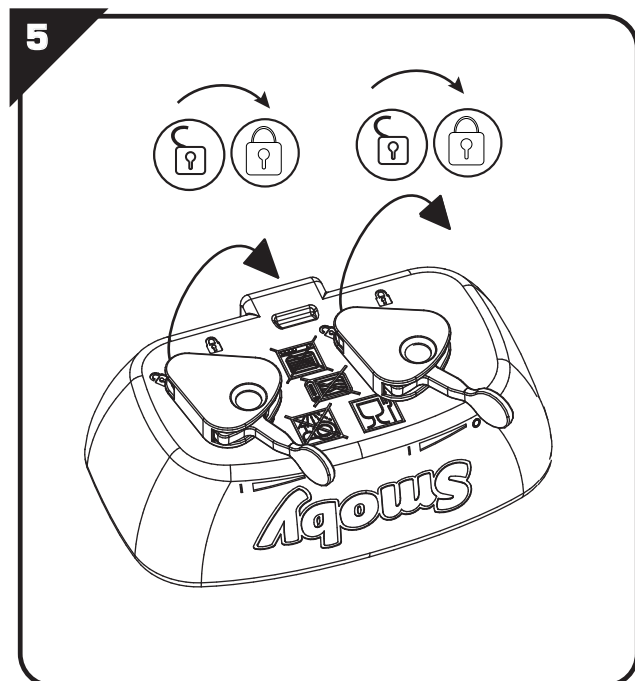
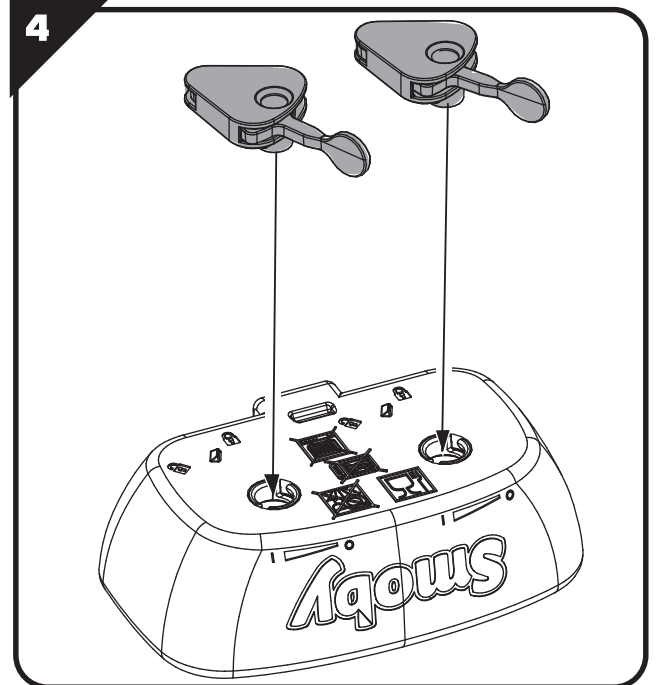
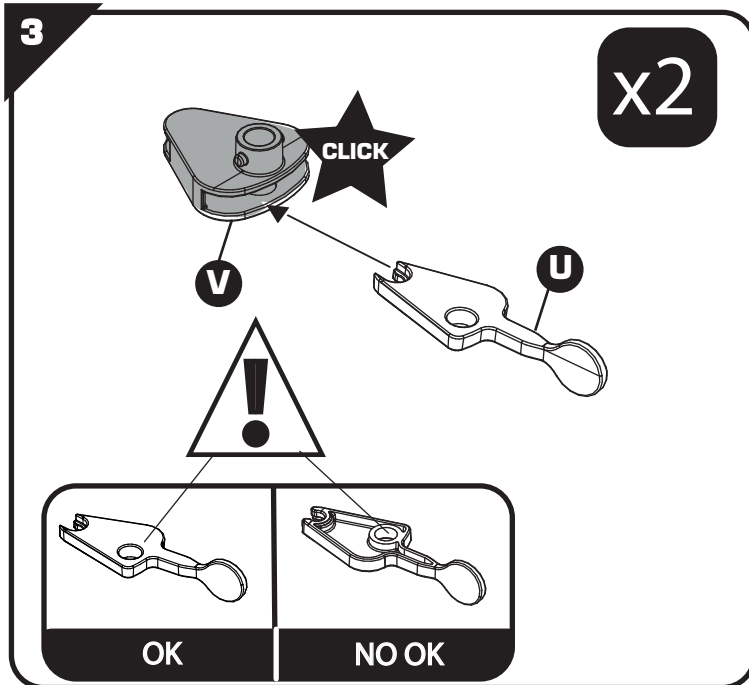
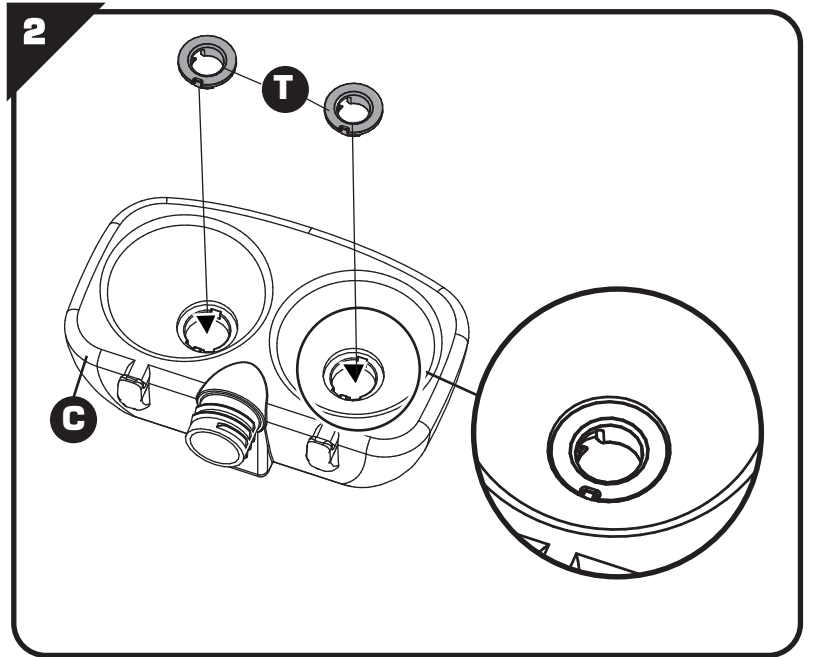
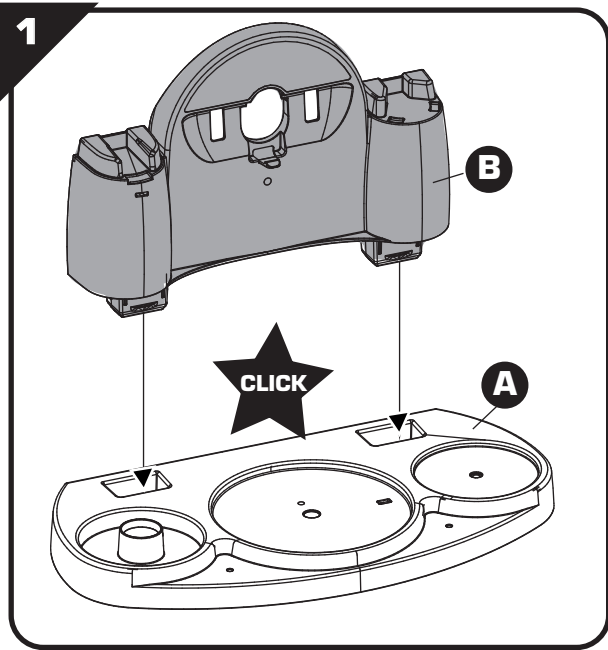

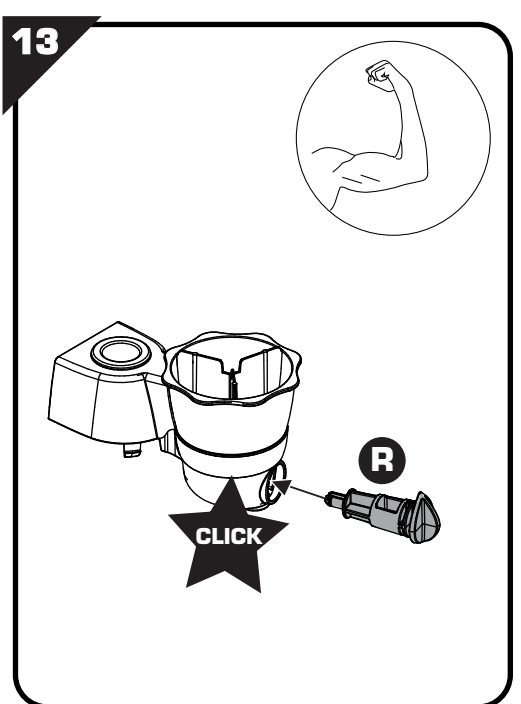
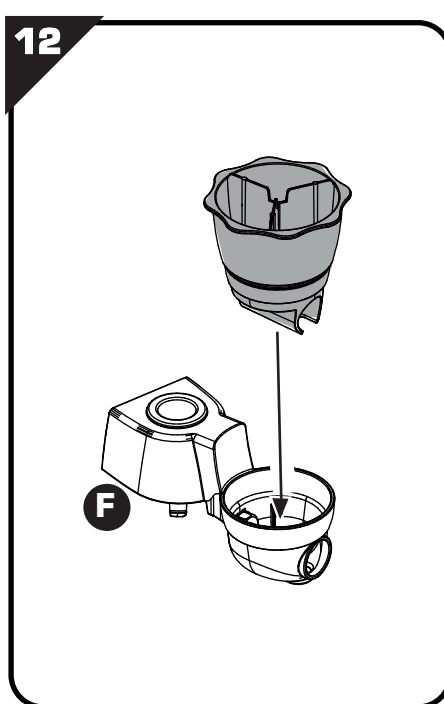
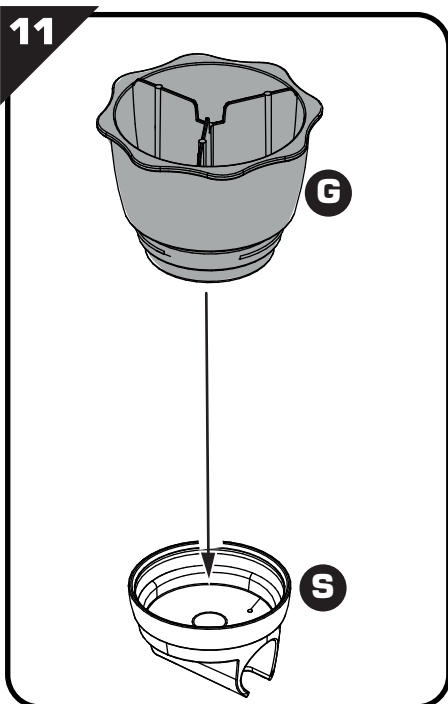
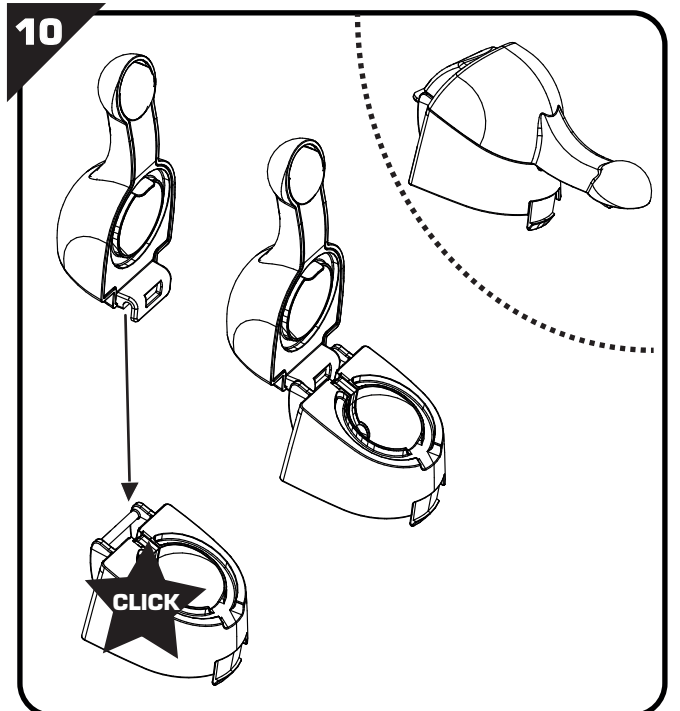
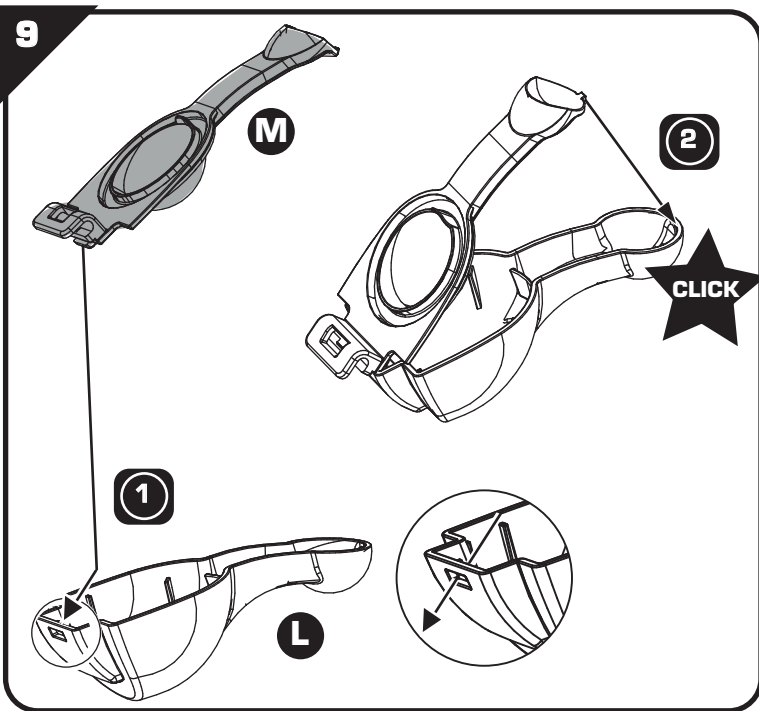
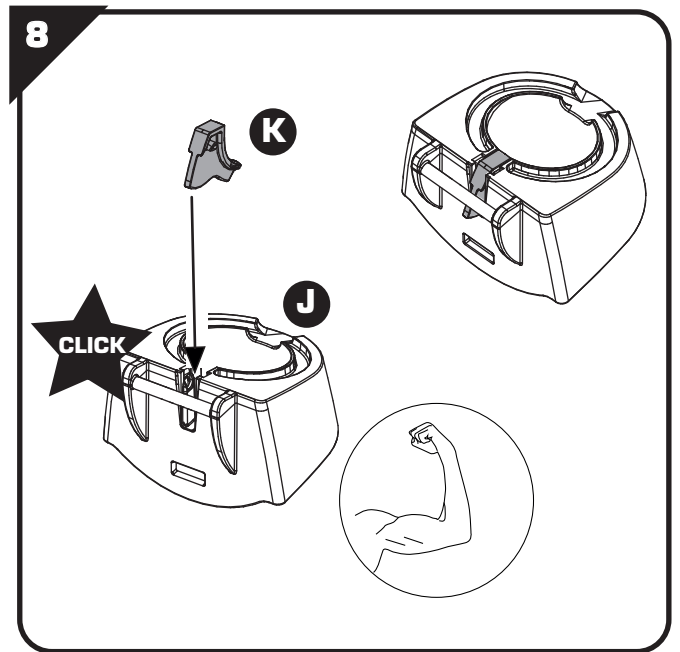
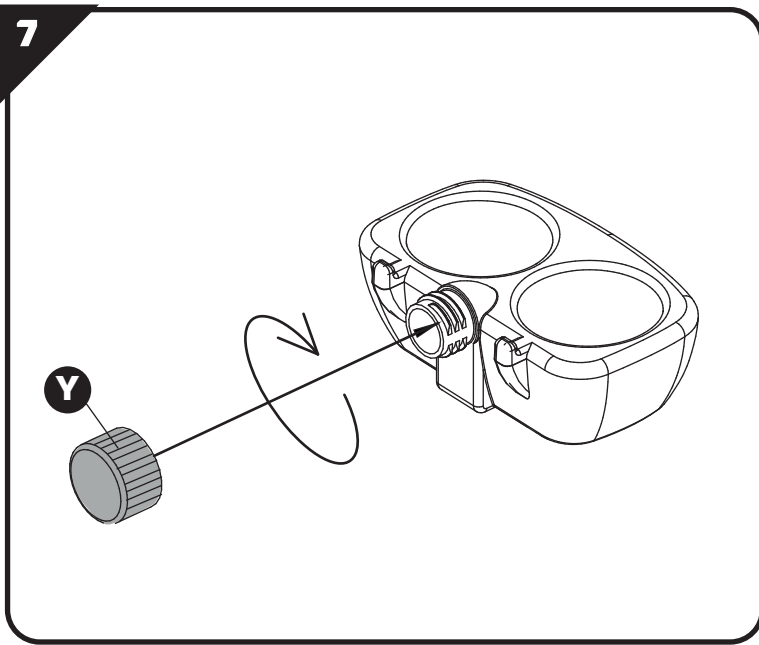

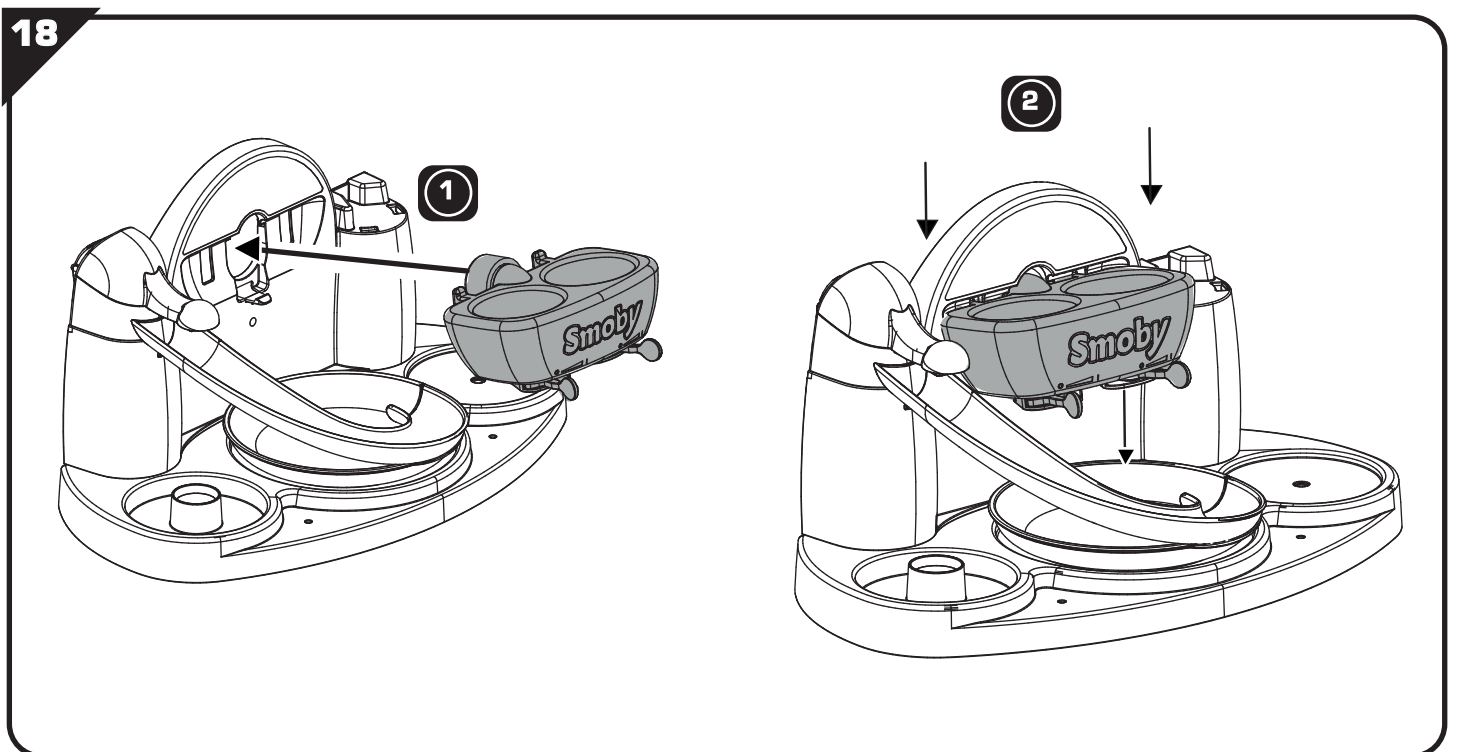
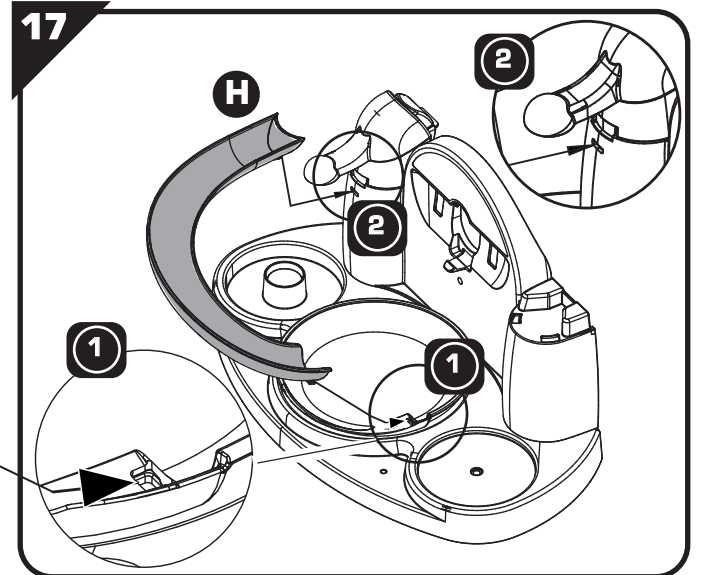
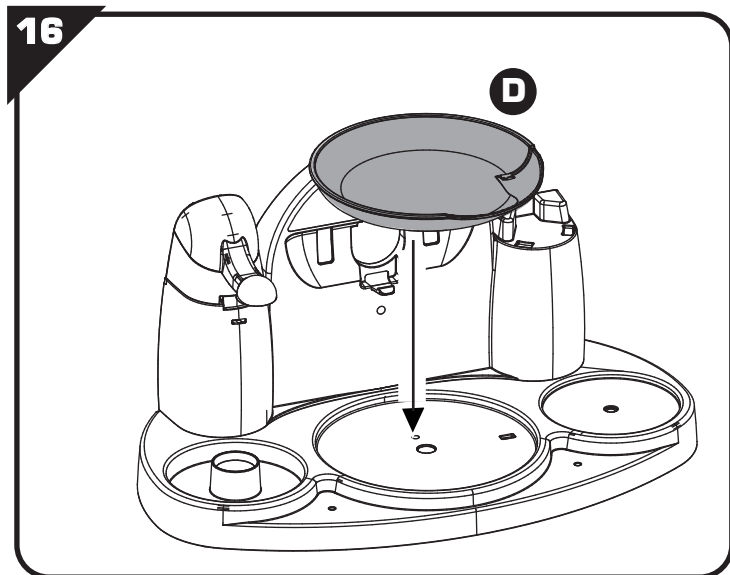
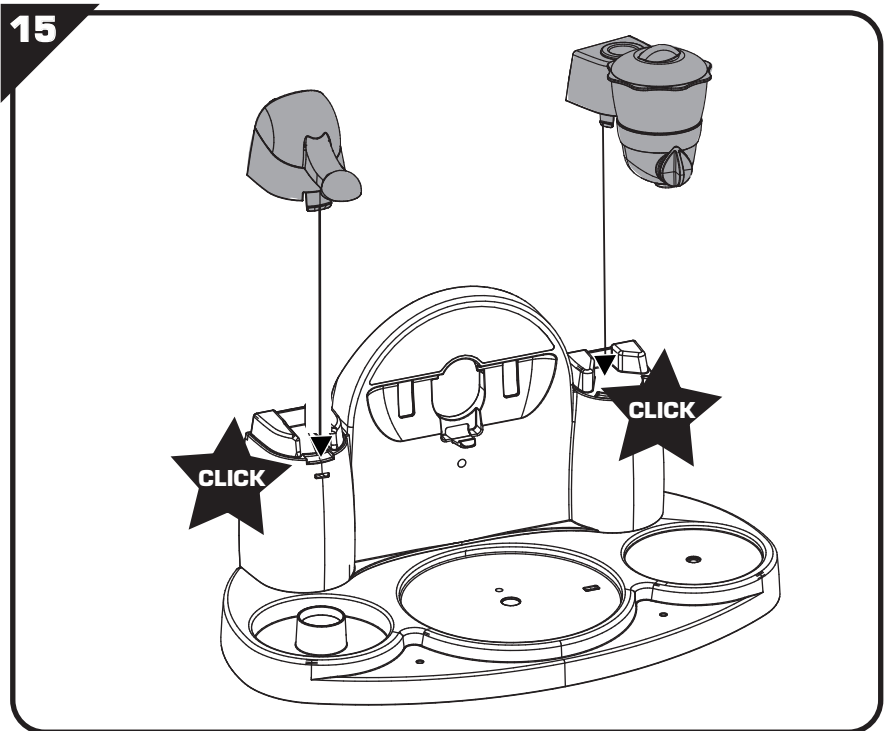
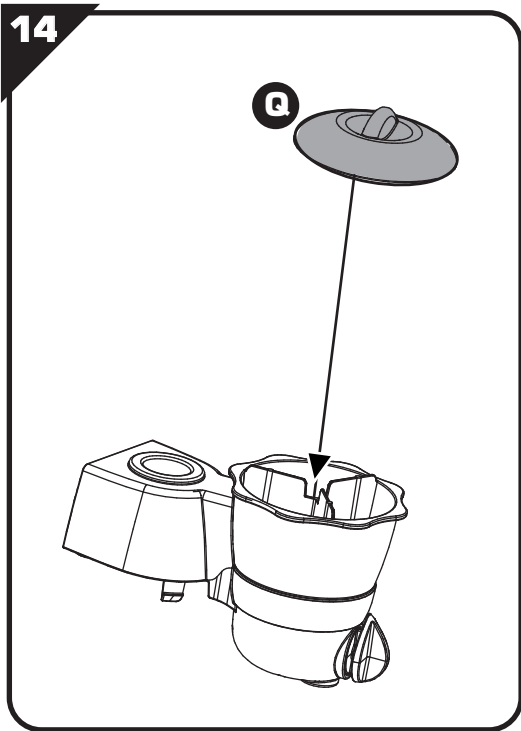



ενήλικα με εργαλείο γιατί οι άκρες κόβουν. Πλύνετε καλά τα εξαρτήματα με καθαρό νερό πριν από τη χρήση. **SI** -Informacije proizvajalca shranite za kasnejšo uporabo. Pozor! V izogib nevarnosti, povezani z embalažo (plastični ovoji, razni dodatki, napihnjeni delci, pripomočki za sestavljanje ...), odstranite vse elemente, ki niso del izdelka. Izdelek naj sestavi odgovorna odrasla oseba. **OPOZORILO!** Izdelek ni primeren za otroke, mlajše od treh let. Majhni delci. Nevarnost zadušitve. **OPOZORILO!** Nikoli ne dovolite otroku, da se igra brez nadzora odrasle osebe. V primeru uveljavljanja reklamacije morate obvezno priložiti račun prodajalca. Plastične povezovalne spojke med posameznimi sestavnimi deli mora odstraniti odrasla oseba tako, da pri tem ne nastanejo ostri robovi. Pred uporabo dodatke temeljito sperite s čisto vodo. **HRV** -Molimo da sačuvate ove upute radi eventualne prepiske. Upozorenje! Radi izbjegavanja opasnosti koje se odnose na ambalažu (etikete, plastična folija, mlaznica za napuhavanje, alati za sastavljanje, itd.) uklonite sve dijelove koji nisu dio proizvoda. Proizvod mora sastaviti odgovorna odrasla osoba. **UPOZORENJE!** Nije namijenjeno djeci mlađoj od 3 godine. Mali dijelovi. Opasnost od gušenja. **UPOZORENJE!** Nikad ne dopustite djetetu da se igra bez nadzora odrasle osebe. U primeru uvažavanja garancije morate obavezno priložiti račun prodavača. Dijelove treba odvojiti odrasla osoba pomoću alata kako bi se izbjegli ostri rubovi. Prije upotrebe temeljito operite pribor čistom vodom. **TR** -Lütfen olası yazışmalar için bu uyarıları saklayın. Dikkat! Ambalajla ilgili herhangi bir tehlikeyi önlemek için (etiketler, plastik film, şişirme ağız, montaj araçları vb.), ürünün parçası olmayan tüm parçaları çıkarın. Bu ürün bir yetişkinin sorumluluğunda monte edilmelidir. 3 Yaşından küçük çocuklar için uygun değildir. Küçük parçalar. Boğulma tehlikesi. **DIKKAT!** Bir çocuğun asla yetişkin gözetimi altında olmadan oyun oynamasına izin vermeyin. Şikaye-

tinizle birlikte satın alma kanitini (makbuz) sunmanız gerekir. Parçalar arasındaki plastik bağlantılar, güvenlik amacıyla bir yetişkin tarafından çıkarılmalıdır. Kullanmadan önce, aksesuarları duru su ile yıkayın. **RUS** -Важные сведения: хранить! Внимание! Чтобы исключить связанные с упаковкой опасности (крепёж, полиэтиленовая пленка, наконечник для накачки, инструменты для сборки и т.д.), удалите все элементы, не являющиеся частью продукта. Изделие должно быть собрано ответственным взрослым человеком. **ВНИМАНИЕ!** Не для детей от месяца до 3 лет. Мелкие детали. Опасность проглотить. **ВНИМАНИЕ!** Никогда не оставляйте играющего ребенка без присмотра взрослых. Все претензии должны сопровождаться свидетельством покупки (кассовый чек). Взрослый должен убрать пластиковые соединения между деталями с помощью инструмента, чтобы не оставалось острых краев. Перед использованием тщательно промойте принадлежности чистой водой. **UA** -Зберігайте цю інструкцію на випадок можливого використання у майбутньому. увага! Щоб уникнути небезпек, пов'язаних з упаковкою (кріплення, поліетиленова плівка, наконечник для надування, інструменти для збирання тощо), видавіть усі елементи, які не є частиною виробу. Виріб має бути встановлений відповідальним дорослим. **УВАГА!** Іграшка не призначена для дітей віком до 3 років. Дрібні деталі. Небезпеку проковтнути. **УВАГА!** Ніколи не залишайте дитину, яка грається, без нагляду дорослих. Будь-яку скаргу повинен супроводжувати доказ придбання (квитанція Деталі повинні бути обробленими дорослими за допомогою інструменту для уникання ріжучих країв. Ретельно вийміть аксесуари чистою водою перед використанням. **EST** -Oluline teave, mis tuleks alles hoida. Hoiatust! Pakendiga

(sildid, kile, täitmistsotsik, kokkupaneku tööriistad jne) seotud ohtude ennetamiseks eemaldage kõik osad, mis ei ole toote osad. Toote peab kokku panema täiskasvanu. **HOIATUS!** Ei ole sobiv alla 3-aastastele lastele. Väikesed osad. Käigatsimiseohu. **HOIATUS!** Arge kunagi lubage lastel mängida ilma täiskasvanu järelevalveta. Kaebustele tuleb lisada ostu tõendav dokument (kvitтинг). Teravate äärite vältimiseks peab täiskasvanu eemaldama osadevahelised plastikut või metallist ühendused. Peske tarkvidud enne kasutamist hoolikalt puhta veega. **LT** -Svarbi informacija, kurią būtina išsaugoti. Įspėjimas! Siekdami išvengti bet kokių pakuotės (etiketų, plastikinių plevėlės, pūtimo antgalių, surinkimo įrankių ir pan.) keliamo pavojaus, pašalinkite visus nereikalingus elementus. Gaminį turi surinkti atsakingas suaugęs asmuo. **DĖMESIO!** Netinka vaikams iki 3 metų amžiaus. Mažos dalys. Užspringimo pavojus. **DĖMESIO!** Niekada neleiskite vaikui žaisti be suaugusiojo priežiūros. Reiškiant pretenziją būtina pateikti pirkimo įrodymą (kasos kvitą). Suaugusysis privalo įrankiu iškarpyti dalių jungtis, kad neliktų aštrių kraštų. Prieš naudojimą nuplaukite priedus švariu vandeniu. **LV** -Svarīga informācija saglabāšanai. Uzmanību! Lai neradītu apdraudējumam saistībā ar iepakojumu (etiķetes, plastmasas plēve, gaisa piepūšanas sprausla, montāžas instrumenti u.c.), noņemiet visas liekās detaļas. Izstrādājums ir jāsamontē atbildīgajam pieaugušajam personai. **UZMANĪBU!** Nav piemērots bērniem, kas nav sasnieguši 3 gadu vecumu.. Nelietas sastāvdaļas. Elpas trūkuma risks. **UZMANĪBU!** Neļaut bērniem spēlēties bez pieaugušo uzraudzības. Ikvienai sūdzībai jāpievieno pirkumu apstiprinošs dokuments (kases čeks). Daļu atvienošanu veic pieaugušais ar attiecīgiem instrumentiem, lai izvairītos no asām malām. Pirms lietošanas piederumus rūpīgi nomazgājiet ar tīru ūdeni.

التعليمات الهامة المطلوب الاحتفاظ بها.

تحذير! لتفادي المخاطر المرتبطة بالتغليف (المشابك، الغشاء البلاستيكي، فوهة النفخ، أدوات التجميع...) قم بإزالة جميع العناصر التي لا تشكل جزءاً من المنتج .

يجب تجميع المنتج بواسطة شخص بالغ مسؤول

ممنوع استعماله من قبل الأطفال دون الثالثة . خطر الاختناق

مكونات صغيرة قد تسبب خطر الاختناق.

تحذير! لا تسمح قط للطفل باللعب بدون إشراف شخص بالغ.

يجب عدم استعمال هذا المنتج قبل تركيبه بشكل صحيح

يجب مراقبة الأطفال الذين يقل عمرهم عن أربع سنوات من قبل شخص راشد

كل شكوى يجب أن يرفق بها دليل الشراء (إيصال الخزينة).

يجب نزع الوصلات البلاستيكية المتبقية بين القطع من قبل شخص راشد بواسطة أداة لتجّيب الحافات القاطعة. معامير

اغسل الملحقات بعناية بماء نقي قبل الاستعمال.



Cake Pop

SMOBY TOYS S.A.S.

Service après vente / After sales service : [www.smoby.fr](http://www.smoby.fr)  
95 route du Haut Jura - 39170 Lavans-lès-Saint-Claude / France.

Smoby

Assistance consommateurs à nous retourner en cas de problèmes / Consumer assistance: for any problems, return this card /

Verbraucher-Info: Für weitere Auskünfte, senden Sie diese Karte bitte an / Klantenservice : voor inlichtingen, dese kaart naar ons terugsturen/

Atención al consumidor : para cualquier información, enviar esta tarjeta. / Assistenza per il consumatore : per informazioni, rispedire la presente cartolina.

NOM / NAME : \_\_\_\_\_

PRENOM / SURNAME : \_\_\_\_\_

RUE / STREET : \_\_\_\_\_

VILLE / TOWN : \_\_\_\_\_

CODE POSTAL / POSTAL CODE : \_\_\_\_\_

PAYS / COUNTRY : \_\_\_\_\_

N°TEL : \_\_\_\_\_

EMAIL : \_\_\_\_\_

Description du motif de la réclamation / Cause for complaint / Grund der Beanstandung / Omschrijving van de reden van de klacht / Detalle el motivo de su reclamación / Descizione del motivo del reclamo :

Manquant / Missing / Fehlende Teile / Tekort / Faltante / Mancante.

Cassé / Broken / Gebrochen / Gebroken / Rotura / Rotto.

Commentaires / Comments / Bemerkung / Opmerkingen / Comentarios / Commenti.

Ref.: \_\_\_\_\_

Couleurs/Colors: \_\_\_\_\_

N° Notice / IS Number :

AAP1832C

N°:  N°:  N°:  N°:  N°:  N°:  N°:

Qté: ..... Qté: ..... Qté: ..... Qté: ..... Qté: ..... Qté: ..... Qté: .....

