

F -ATTENTION!
GB -WARNING!
D -ACHTUNG!
NL -WAARSCHUWING!
E -ADVERTENCIA!
P -ATENÇÃO!
I -AVVERTENZA!
DK -ADVARSEL!
S -VARNING!
FIN -VAROITUS!
N -ADVARSEL!
H -FIGYELMEZTETÉS!
CZ -UPOZORNĚNÍ!
SK -UPOZORNENIE!

PL -OSTRZEŻENIE!
BG -ВНИМАНИЕ!
RO -AVERTISMENT!
GR -ΠΡΟΒΟΛΟΠΟΙΗΣΗ!
SI -OPROZORIČJE!
HRV -UPOZORENJE!
TR -UYARI!
RUS -ВНИМАНИЕ!
UA -ВІВАГА!
ET -HOLATUS!
LT -DĖMESIO!
LV -UZMANĪBU!
AR -تنبيه!

+12

mois
months
Monate
maanden
meses
meses
mesi
månader

kuukauden
månader
hónapban
miesiącu
mesiacov
miesiący
mececu
luni
μήνας

mesecev
mjeseci
ayda
місяцев
miesiącis
kuud
mēn
mēneši
شهر

x1

maxi
SOCK

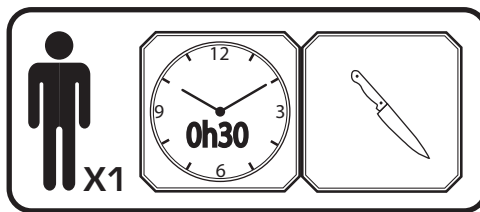

Smoby

F -Outils non fournis
GB -Tools not provided.
D -Werkzeug nicht imbeigrieffen
NL -Gereedschap niet inbegrepen
E -Herramientas no incluidas
P -Ferramentas não fornecidas.
I -Utensili non forniti
DK -Værktøj medfølger ikke.
S -Verktyg ingår inte.
FIN -Ei sisällyä työkaluja
N -Verktøy følger ikke med
H -A szerszámok nem tartozéka a terméknek.
CZ -Nářadí není součástí dodávky
SK -Náradie nie je súčasťou dodávky
PL -Narzędzia niedostarczone w zestawie.
BG -Инструменти не са предоставени.

RO -Scule neincluse
GR -Τα εργαλεία δεν περιλαμβάνονται
SI -Orodje ni priloženo.
HR -Alati se ne isporučuju
TR -Araçlar dahil değildir
RUS -Инструменты не входят в комплект
UA -Інструменти не входять у комплект

EST -Tööriistu ei ole kaasas.
LT -Įrankių komplekte nėra
LV -Rīki komplektā nav ietverti.
AR -الأدوات غير مُرفقة مع المنتج.

F • Afin de préserver nos emplois et notre planète, nos jouets sont conçus et fabriqués en France.
 Pour conserver cela, nous vous demandons un peu de votre temps pour :
 - couper soigneusement les liens plastique que vous trouverez entre certaines pièces (ils sont nécessaires pour notre production).
 - et monter le produit.
 Merci pour votre achat.

EN • To contribute to the European economy and to preserve our planet, our toys are designed and manufactured in France.
 To continue in this way, we are asking you for a little of your time to :
 - cut the plastic ties carefully between some parts (they are necessary for our production).
 - and assemble the product.
 Thank you for your purchase.

L'équipe SMOBY

The Smoby Team

<p>A</p> <p>I16064</p>	<p>x1</p>	<p>D</p> <p>I20054</p> <p>E</p> <p>x1</p>	<p>P</p> <p>I20055</p> <p>x1</p>
<p>B</p> <p>I20051</p>	<p>x1</p>	<p>F</p> <p>I2005201</p> <p>G</p> <p>x1</p>	<p>Q</p> <p>S16010</p> <p>x1</p>
<p>C</p> <p>I16065</p>	<p>x1</p>	<p>H</p> <p>I16075</p> <p>x3</p>	<p>R</p> <p>S16009</p> <p>x6</p>
		<p>J</p> <p>I20053</p> <p>L</p> <p>N</p> <p>x1</p>	<p>S</p> <p>I20050</p> <p>x1</p>
		<p>M</p>	<p>T</p> <p>∅ 4,5x20</p> <p>AAK0401</p> <p>x8</p>

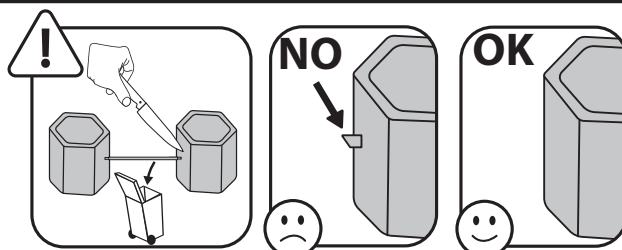

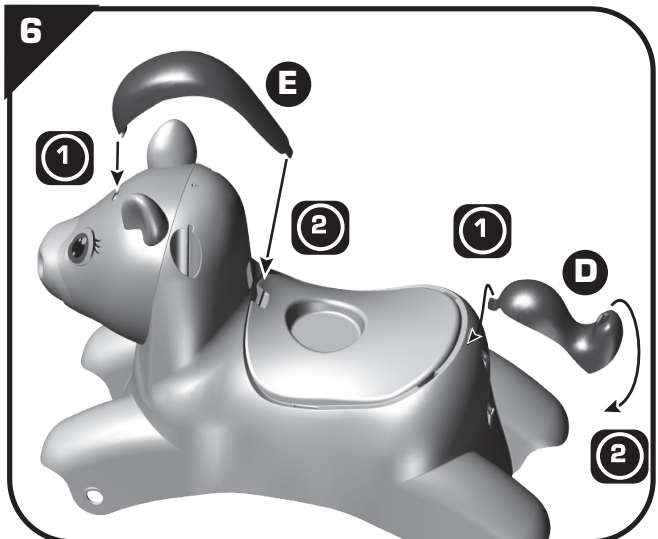
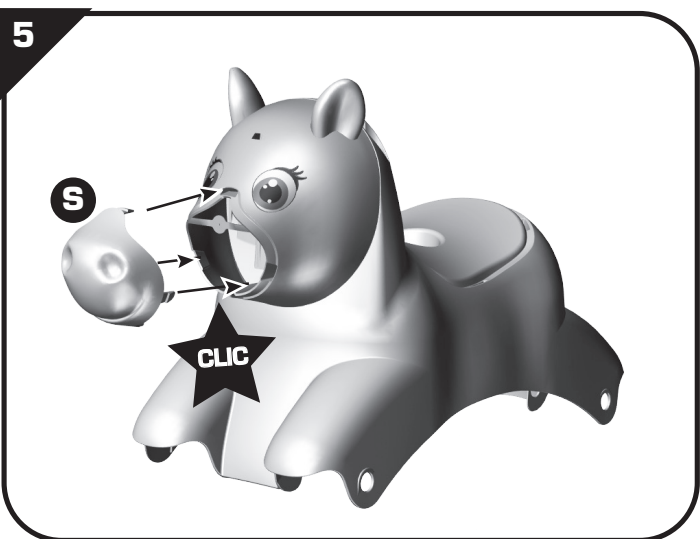
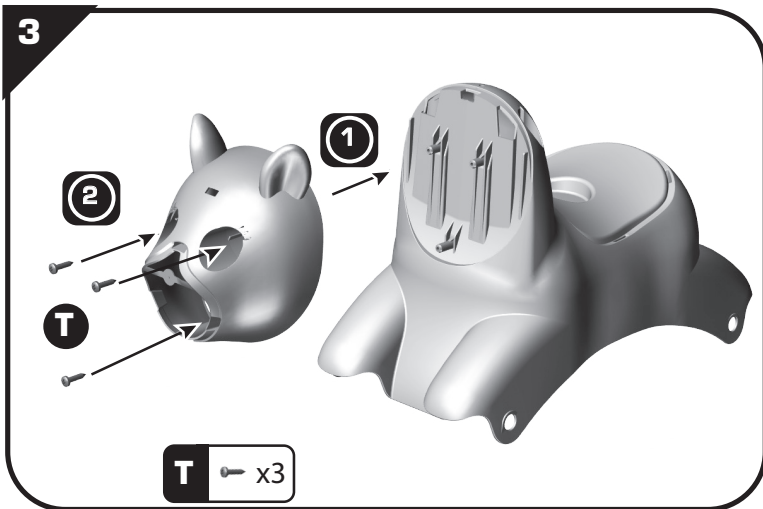
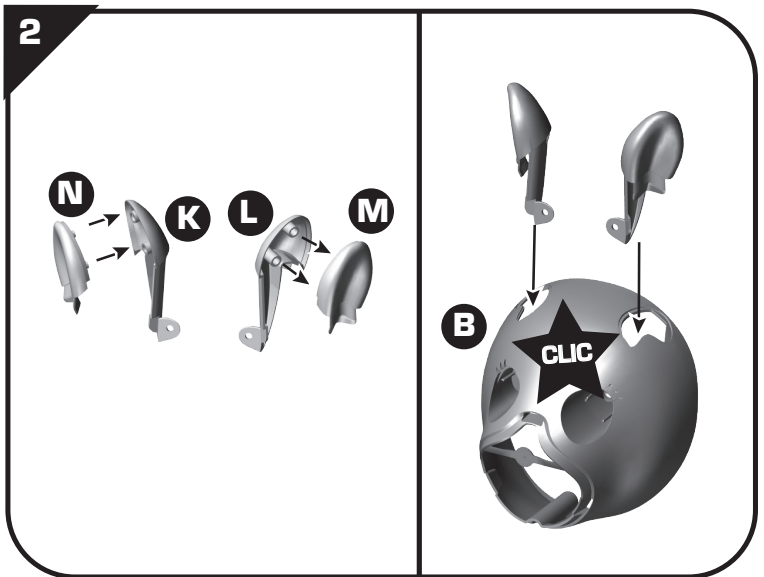
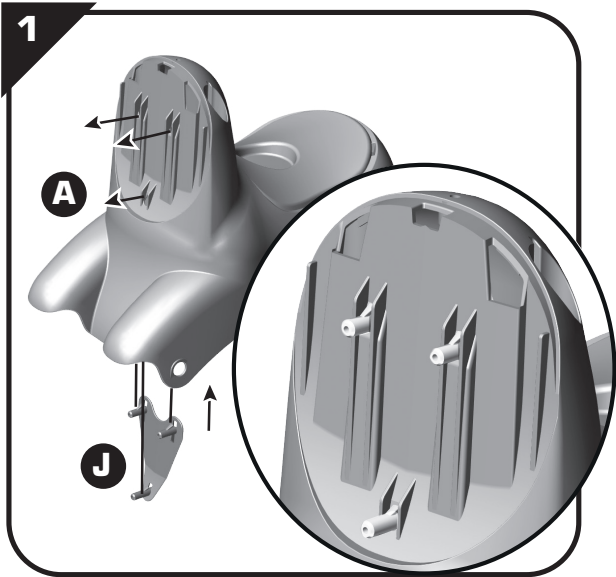

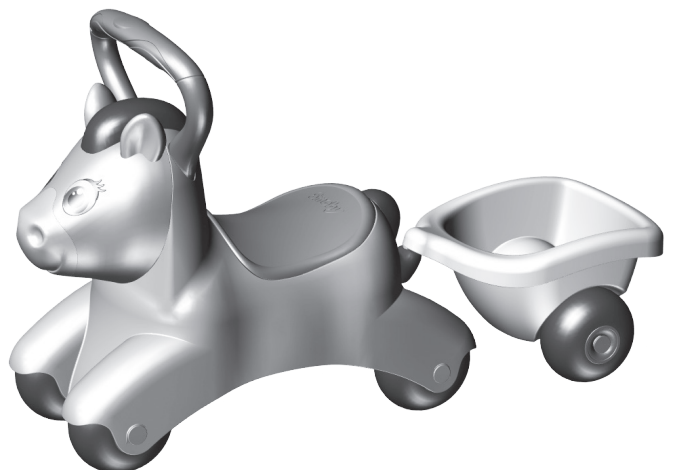
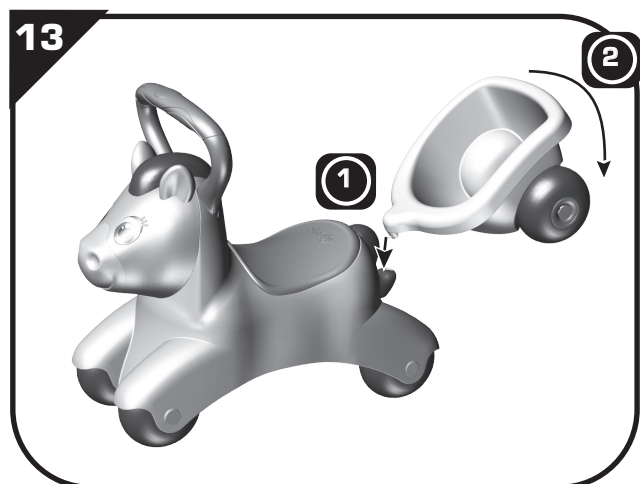
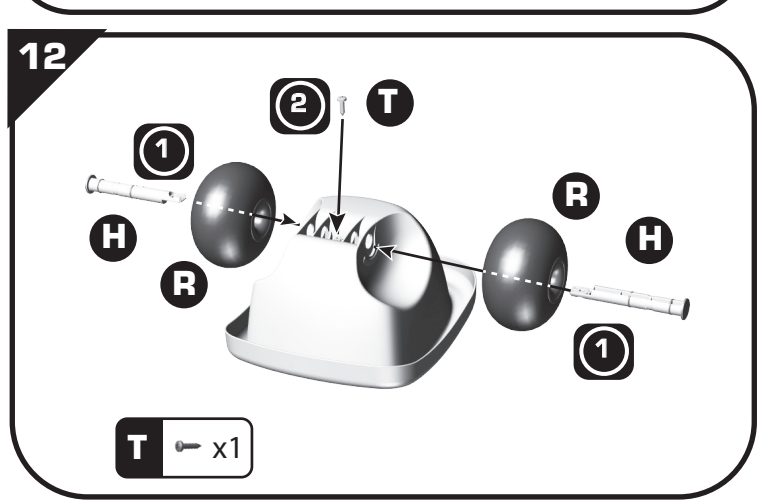
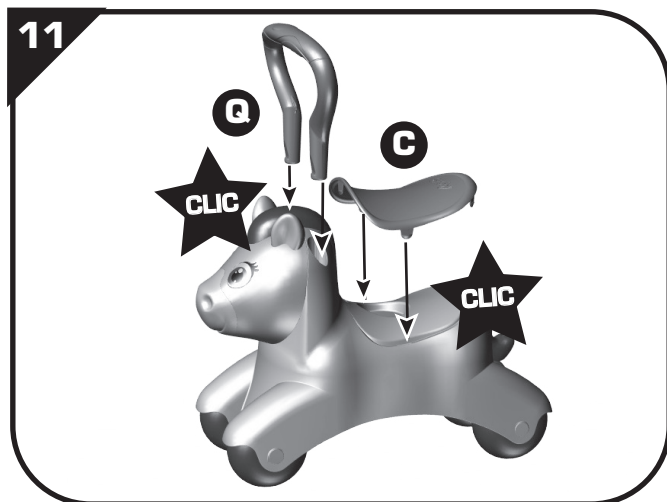
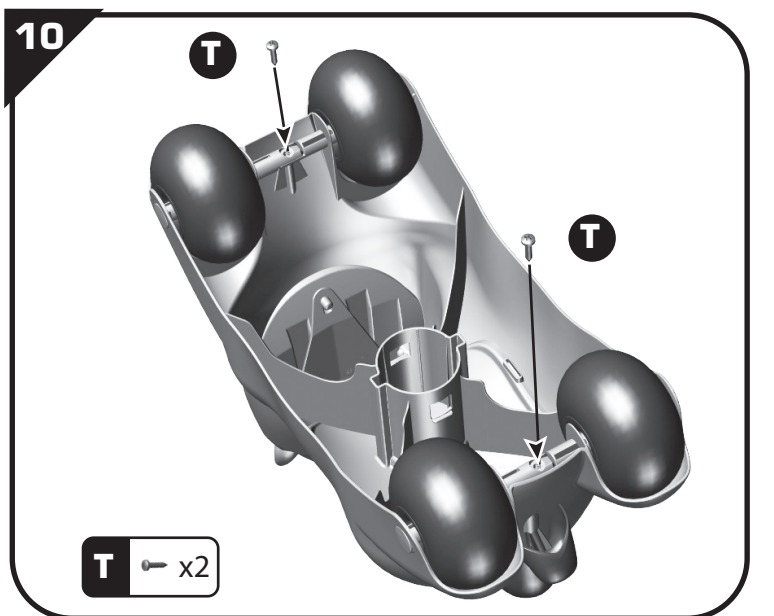
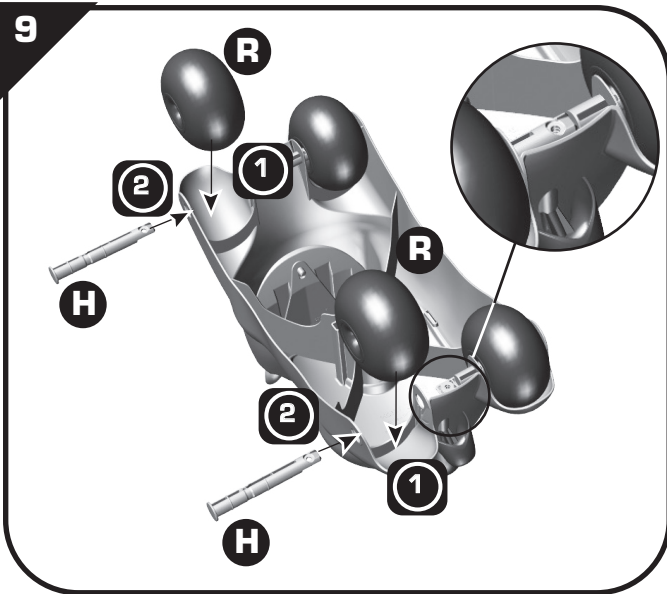
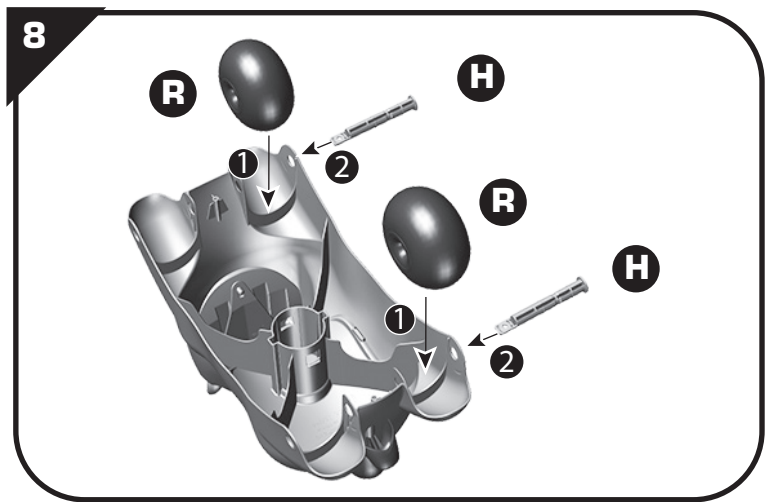
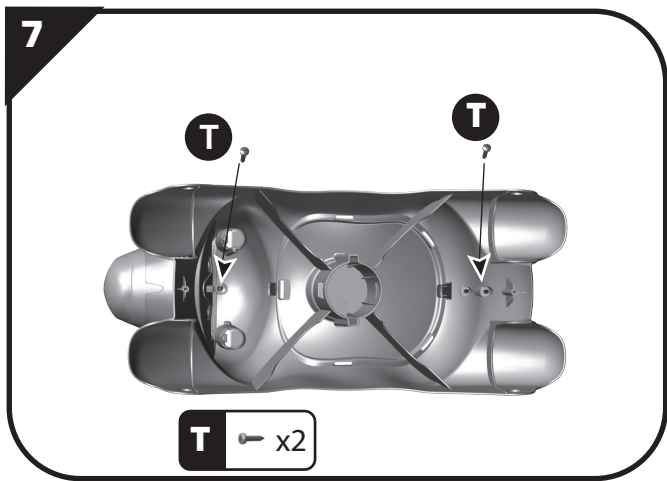

mis e ole toote osad. Mänguasi tuleks kokku panna vastutava täiskasvanu poolt. HOIATUS! Ärge kunagi lubage lastel mängida ilma täiskasvanu järelevalveta. Kaebustele tuleb lisada ostu tõendav dokument (kvitтинг). Teravate äärte vältimiseks peab täiskasvanu eemaldama osadevahelised plastikut või metallist ühendused. HOIATUS: Toote sees olles ulatub laps palju rohkemate esemeteni ja liigub palju kiiremini kui varem. Kasutada ainult kinniste jalanõudega. HOIATUS! Mitte kasutada avalikel teedel. Kasutamiseks ainult ühele lapsele korraga, horisontaalsel pinnal. Vältida tuleks ohtlikke kohti, nt. kaldeesid, maanteesid, alasid treppide, kraavide, basseineide ja teiste veekogude läheduses. Kontrollige toote seisukorda (koost, kaitseid, plastikosid ja/või elektrilised osad) regulaarselt enne iga mängukorda. Vajadusel pingutage või keerake turvaelemendid ja põhiosad kinni. Defekti avastamisel ärge kasutage toodet kuni see on parandatud. Juhiste mittejärgimine võib põhjustada kukkumist, ümberminemist või muud lagunemist. See mänguasi eeldab käteosavust; kasutajat või teisi lähedalviibivaid inimesi vigastada võivate õnnetuste, kukkumiste või kokkupõrgete vältimiseks tuleb seda kasutada ettevaatlikult. **LT** • Svarbi informacija, kurią būtina išsaugoti. Įspėjimas! Siekdami išvengti bet kokio pakuočių (etikečių, plastikinės plėvelės, pūtimo antgalio, surinkimo įrankių ir pan.) keliamo pavojaus, pašalinkite visus nereikalingus elementus. Žaislą turi sumontuoti atsakingas suaugęs asmuo. DĖMESIO! Niekada neleiskite vaikui žaisti be suaugusiojo priežiūros. Reiškiant pretenziją būtina pateikti pirkimo įrodymą (kasos kvitą). Suaugusysis privalo įrankių iškarpyti dalių jungtis, kad neliktų aštrių kraštų. ĮSPĖJIMAS: Kai vaikas yra produkte, jis gali pasiekti daugiau objektų ir gali judėti greičiau nei anksčiau. Naudoti uždarais batais. DĖMESIO! Nenaudoti viešajame kelyje. Vienu metu gali naudoti tik vienas vaikas, ant horizontalaus paviršiaus. Saugotis pavojingų vietų, tokių kaip status keliai, gatvės, šalia laiptų, griovių, baseinų ir kitų vandens telkinių. Prieš kiekvieną žaidimo sesiją reguliariai tikrinkite produktą būkle (konstrukciją, apsauginius elementus, plastikines dalis ir (arba) elektrines dalis). Jei reikia, priveržkite arba iš naujo pritvirtinkite apsauginius elementus ir pagrindines dalis. Aptikus defektą produkto nenaudoti, kol jis nebus pataisytas. Nesilaikant nurodymų galima sukelti kritimą, nuvirtimą ar įvairius apgadinius. Šio žaislo naudojimas reikalauja miklumo; naudoti atsargiai, kad būtų išvengta avarių, kritimų ir susidūrimų, galinčių sužeisti naudotoją arba greta esančius asmenis. **LV** • Svarīga informācija saglabāšanai. Uzmanību! Lai neradītu apdraudējumu saistībā ar iepakojumu (etiķetes, plastmasas plēve, gaisa piepūšanas sprausla, montāžas instrumenti u.c.), ņemiet visas liekās detaļas. Rotājlietu jāmontē atbildīgajam pieaugušajam. UZMANĪBU! Neļaut bērniem spēlēties bez pieaugušo uzraudzības. Ikvienai sūdzībai jāpievieno pirkumu apstiprinošs dokuments (kasas čeks). Daļu atvienošanu veic pieaugušais ar attiecīgiem instrumentiem, lai izvairītos no asām malām. BRĪDINĀJUMS: Novietots izstrādājumā bērns var vieglāk piekļūt daudziem priekšmetiem un pārvietoties ātrāk kā parasti. Izmantot ar slēgtiem apaviem. UZMANĪBU! Nedrīkst izmantot uz satiksmes ceļa. Vienlaicīgi to var izmantot tikai viens bērns uz horizontālas plaknes. Izvairīties no tādām bīstamām vietām kā dzelceļš, iela, kāpņu tuvums, grāvis, baseins vai citas ūdens tilpnes. Pirms katras spēles sesijas regulāri pārbaudīt izstrādājuma stāvokli (savienojuma vietasm aizsargelementus, plastmasas daļas un/vai elektriskās sastāvdaļas). Nepieciešamības gadījumā pievilkt vai no jauna piestiprināt drošības elementus un galvenās daļas. Ja tiek konstatēts bojājums, izstrādājumu nelietot, pirms nav veikts remonts. Norādījumu neievērošana var izraisīt kritienu, savēršanos vai dažādus bojājumus. Lai rotājātos ar šo izstrādājumu, nepieciešama zināma veiklība. Izmantot to uzmanīgi, lai izvairītos no negadījumiem, kritieniem, sadursmēm, kas varētu ievainot lietotāju vai kādu trešo personu.

التعليمات الهامة المطلوب الاحتفاظ بها.
 تحذير! لتفادي المخاطر المرتبطة بالتغليف (المشابك، الغشاء البلاستيكي، فوهة النفخ، أدوات التجميع...) قم بإزالة جميع العناصر التي لا تشكل جزءا من المنتج.
 يجب أن يقوم بتجميع هذه اللعبة شخص بالغ مسئول
 تحذير! لا تسمح قط للطفل باللعب بدون إشراف شخص بالغ.
 يجب عدم استعمال هذا المنتج قبل تركيبه بشكل صحيح
 يجب مراقبة الأطفال الذين يقل عمرهم عن أربع سنوات من قبل شخص راشد
 كل شكوى يجب أن يرفق بها دليل الشراء (إيصال الخزينة).
 يجب نزع الوصلات البلاستيكية المتبقية بين القطع من قبل شخص راشد بواسطة أداة لتجنب الحافات القاطعة. معايير تحذير: عندما يكون الولد داخل اللعبة، يصبح في متناوله أغراض إضافية ويتقل بسرعة أكثر من قبل.
 يجب ارتداء أحذية مغلقة عند الإستعمال
 لا يستعمل في الطرقات العامة.
 يجب أن يستخدم من طرف طفل واحد في الوقت نفسه على سطح أفقي
 تفادي الأماكن الخطرة مثل الطرق المنحدرة والشوارع والقرب من السلام والحفر وحمامات السباحة وأي مساحة مائية أخرى.
 في بداية كل جلسة للعب، افحص بانتظام حالة المنتج (التجميع، و/أو الحماية، و/أو الأجزاء البلاستيكية و/أو الأجزاء الكهربائية)
 يجب إعادة شد أو تثبيت عناصر السلامة و الأجزاء الأساسية عند الضرور
 إذا لاحظت أي عيب لا تستعمل المنتج إلا بعد إصلاح العيب.
 إن عدم الالتزام بالإرشادات قد يكون سببا في السقوط أو الانقلاب أو الإضرار المختلفة بالمنتج.
 هذه اللعبة تتطلب مهارة في التوجيه، استخدامها بحرص لتجنب الإصابات أو السقوط أو الصدمات التي قد تسفر عن جروح للمستخدم أو لطرف آخر.

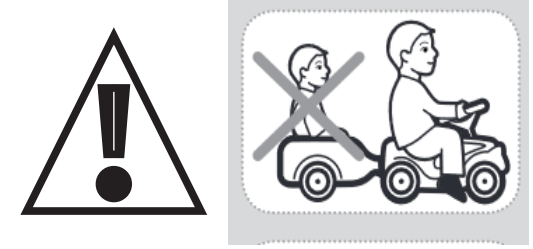

⚠ WARNING:
 Never allow a child to play without adult supervision.

⚠ WARNING:
 Toy must be assembled by an adult, as it contains hazardous points or edges. A sharp tool shall be used



baby poney **SMOBY TOYS S.A.S.**
 Service après vente / After sales service : www.smoby.fr
 95 route du Haut Jura - 39170 Lavans-lès-Saint-Claude / France.

Assistance consommateurs à nous retourner en cas de problèmes / Consumer assistance: for any problems, return this card /
 Verbraucher-Info: Für weitere Auskünfte, senden Sie diese Karte bitte an / Klantenservice : voor inlichtingen, dese kaart naar ons terugsturen/
 Atención al consumidor : para cualquier información, enviar esta tarjeta. / Assistenza per il consumatore : per informazioni, rispedire la presente cartolina.

NOM / NAME : _____
 PRENOM / SURNAME : _____
 RUE / STREET : _____
 VILLE / TOWN : _____
 CODE POSTAL / POSTAL CODE : _____
 PAYS / COUNTRY : _____
 N°TEL : _____
 EMAIL : _____

Description du motif de la réclamation / Cause for complaint / Grund der Beanstandung /
 Omschrijving van de reden van de klacht / Detalle el motivo de su reclamación / Descizione del motivo del reclamo :

Manquant / Missing / Fehlende Teile / Tekort / Faltante / Mancante.
 Cassé / Broken / Gebrochen / Gebroken / Rotura / Rotto.
 Commentaires / Comments / Bemerkung / Opmerkingen / Comentarios / Commenti.

Ref.: _____
 Couleurs/Colors: _____
 N° Notice / IS Number : **AAP2293C**

N°: N°: N°: N°: N°: N°: N°:
 Qté: Qté: Qté: Qté: Qté: Qté: Qté:

