

ATTENTION
 Ne pas utiliser de colle ou de peinture a proximite d'une flamme nue, et aerier la piece de temps en temps.
 Pour retirer les pieces hors du cadre, utiliser des ciseaux speciaux pour maquette le plastique en excès avec un cutter ou une lime.
 Voir la fin de cette colonne pour la signification des symboles.
 Après l'assemblage peut rester des pieces inutilisees.

ZUR BEACHTUNG
 Kleber und Farbe nicht nahe von offenem Feuer verwenden und das Fenster von Zeit zu Zeit zur Belüftung öffnen.
 Zum Abschneiden der Teile vom Verbundstück eine Modellierschere verwenden und die überstehenden Plastikteile mit einem Messer oder einer Feile beseitigen.
 Die Bedeutung der Symbols finden Sie unten in dieser Spalte.
 Nach dem Zusammenbau des Modells, können einzelne Teile übrig bleiben

УВАГА
 При використанні клею та фарб всі роботи проводити подалі від жорел вогню у приміщенні, що добре провітрюється.
 Деталі відкривати від литників ножем або іншим ріжучим інструментом. Зачистити обліки! Міцня зразу за допомогою нафтило та кожного паперу. Будівництво моделі виконувати згідно зі збіркою. Для зручності побудови кожна деталь позначена номером.
 Після складання можуть залишитися невикористані деталі.

ATTENZIONE
 Non usare colla a vernice vicino a fiamme esposte, e aprire le finestre di tanto in tanto per cambiare l'aria. Quando si staccano parti del cartello, usare forbici da modellismo e eliminare la plastica in eccesso con un coltello o una lima. Vedere in fondo a questa colonna per il signif. Dopo l'assemblaggio possono rimanere parti inutilizzate.

ВНИМАНИЕ
 При использовании клея и красок все работы производить в проветриваемом помещении вдали от источников огня.
 Детали отделять от литников ножом или другим режущим инструментом. Зачистить облой и места среза при помощи нафтило и каждого бумаги. Сборку моделей производить согласно схеме сборки.
 Для удобства сборки каждая деталь обозначена номером.
 После сборки набора могут остаться неиспользованные детали.

CAUTION
 When you use glue or paint, do not use near open flame, and use in well ventilated room. When you take parts off from the runner frame, use modeling scissors or cutter.
 See the bottom of this column for the meaning of symbols.
 Extra details can remain after assembling of the kit.

PARTS | ДЕТАЛИ

Bc x2

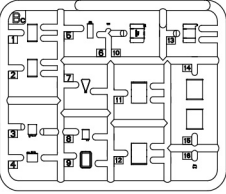

Bg x2

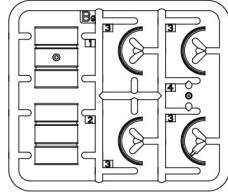

Bj

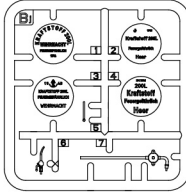

Ed x2

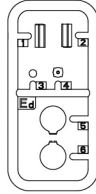

Da x2

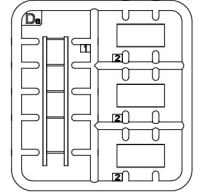

CLEAR PARTS

Ec x2

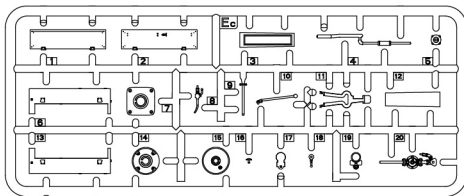

Cd

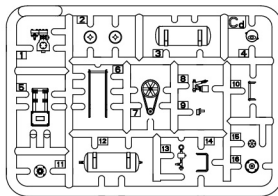

PE PHOTOETCHED PARTS (M-107)



Decals Sheet

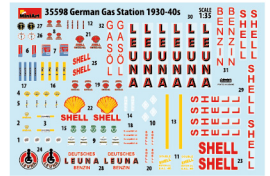

- MAKE 2pcs
EFFECTUER 2 PIECES
FARE DUE PEZZI
TEE 2 KPL
GOR 2 ST
ПОВТОРИТЬ ДВА РАЗА
КІЛЬКІСТЬ РАЗІВ
- OPTIONAL
NACH BELIEBEN
FACULTATIVE
FACOLTATIVO
VALINNANVARAINEN
VALBAR
ВАРИАНТЫ
ВАРІАНТИ
- REMOVE
ENTFERNEN
RETRIERE
SEPARARE
POISTA
AVLAGSNA
ОТРЕЗАТЬ
ВІДРІЗАТИ
- OPEN HOLE
OFFNEN
FAIRE UN TROU
FORO APERTO
AVAA REIKÄ
OPPNÄ HALET
СДЕЛАТЬ ОТВЕРСТИЕ
ЗРОБИТИ ОТВІР
- BEND
BITTE BIEGEN
PLIER S'IL VOUS PLAÎT
PIEGARE
TAIATA
ВОСКА
ВИГНУТЬ
ВИГНУТИ
- SCRATCHBUILD
AM MEISTEN ZU MACHEN
FAIRE LE PLUS
RENDITI
TEE ITSE
GOR DIG SJÄLV
СДЕЛАТЬ САМОМУ
ЗРОБИТИ САМОМУ

INSTRUCTIONS | СХЕМЫ СБОРОК

1

Bg1

Bg2

Bg3 x4

0.5 mm

Bj1 Bj2 Bj3 Bj4

Bj2 Bj3 Bj4 Bj1

Bj7 Bj5

Bg4

! Title inside
 • Надпись внутри

! Title inside
 • Надпись внутри

Cut the necessary length
 Отрезать необходимую длину

2 Decal 26 27

A

B

Ec1 Ec2

Ec6 Ec3 Ec13

PE1

Ec15

Ec8

Ec9

Ec17 Ec11 Ec20

PE2 Ec18 Ec19

Ed4

Ed1 Ed2

Ec4

Ec5

Ed5 Ed6

Ec10

Ec14

Ec3 Ec12 Ec7

for open doors
для открытого
варианта

PE3

for close doors
для закрытого
варианта

Use for open doors
Используется при
варианте с
открытыми
дверцами

3

Bc9

Bc12

Bc11

Bc10

4

PE14

Bc10

Bc13

5

Cd10 Cd2

Cd12

Cd3

Cd14

Cd8

Cd4 Cd1

Cd11 Cd9

Cd13

Cd7

Cd16 Cd5

Cd15 Cd6

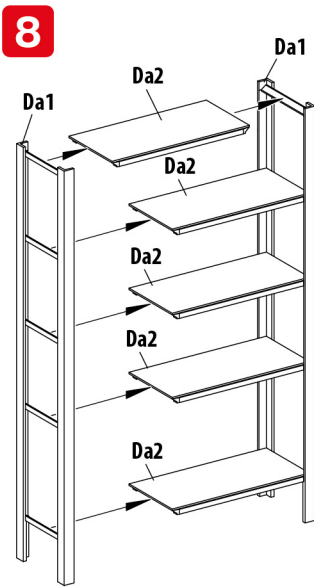
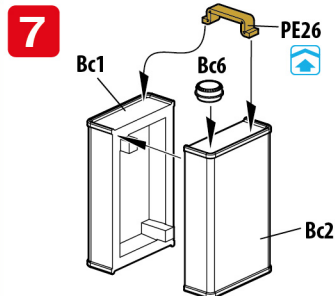
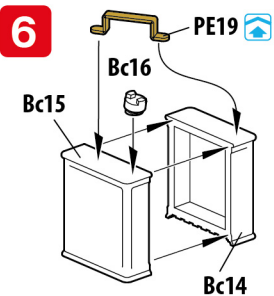

POSTERS & SIGNS | ПЛАКАТЫ И УКАЗАТЕЛИ



SHELL



PAINTING GUIDE | ОКРАСКА

● Decal | Деколь

15 05 9 05 4 5 8 12 05 14 2
 06 13 09 01 01 05 14 2
 Bc8 Bc3 Bc7 Bc5
 13 17 16 05 1 08 10 08 11 2 6
 3 4 12 08 10 08 21 2 6
 7 05 18 2 05 7 05 7 05 20 03
 2 05 7 6 19 2 01 01 03
 3 08 11 2 01 01 03



DEUTSCHES BENZIN



COLORS CHART | ТАБЛИЦА КРАСОК

№	Color/Цвет	Vallejo	Mr. Color	Life Color	Tamiya	AK	Mission Models	Hataka	Название цвета	Color name
01	Yellow	70.953	004	UA-140	XF-03	RC-007	MMP-041	066	Желтый	Yellow
02	Red	70.957	003	LC-006	XF-07	RC-006	MMP-003	103	Красный	Red
03	Black	70.950	033	LC-002	XF-01	RC-001	MMP-047	041	Черный	Black
04	Tire Black	70.862	137	UA-733	Xf 85	AK-720	MMP-040	224	Резина	Tire Black
05	Aluminium	70.997	090	LC-074	XF-16	RC-020	MMM-008	139	Алюминий	Aluminium
06	White	70.951	062	LC-001	XF-02	RC-004	MMP-001	043	Белый	White
07	Light Grey	70.990	011	LC-018	XF-20	RC-052	MMP-072	191	Светло-серый	Light Grey
08	Green	70.894	136	UA-059	Xf 67	RC-047	MMP-009	021	Зеленый	Green
09	Red Braun	71.818	029	LC-016	XF-64	RC-067	MMP-012	131	Красно-коричневый	Red Braun
10	Olive Green	70.850	038	UA-219	XF-62	RC-023	MMP-025	064	Оливково-зеленый	Olive Green
11	Dark Blue	70.899	080	LC-010	XF-17	RC-036	MMP-065	521	Темно-Синий	Dark Blue
12	Dark Grey	70.995	032	UA-030	XF 22	RC 057	MMP-074	070	Темно-серый	Dark Grey
13	Blue	70.841	005	LC-010	XF-17	RC-036	MMP-065	255	Ярко-синий	Blue