



Kopropropo MC-8

2.4 GHZ DIGITAL PROPORTIONAL RADIO CONTROL SYSTEM

Betriebsanleitung /	
Instruction Manual	02 - 07
DE // Sicherheitsanweisung	08 - 09
GB // Safety precautions	10 - 11
FR // Avertissement de sécurité	12 - 13
IT // Avvertenze di sicurezza	14 - 15
ES // Indicaciones de seguridad	16 - 17
NL // Veiligheidsinstructies	18 - 19

A Funktionen / Functions MC-8

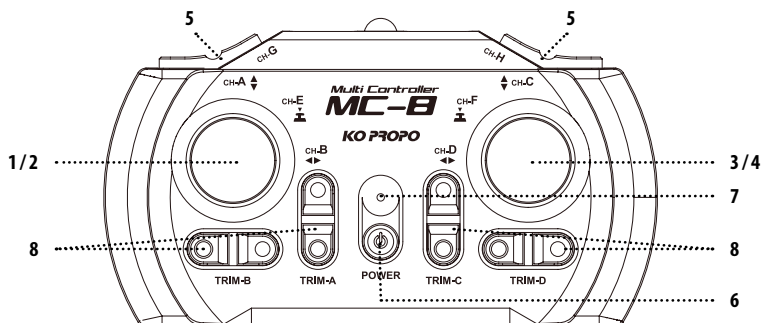

1. CH-A/B (Kanal A/B) - Steuerknüppel

Durch Bewegung nach oben und unten können ein Servo/Fahrregler, der an Kanal A angeschlossen ist, gesteuert werden.

Durch Bewegung nach links und rechts kann Kanal B gesteuert werden.

CH-A/B (channel A/B) - Joystick

By moving up and down, a servo/speed controller connected to channel A can be controlled.

By moving left and right, channel B can be controlled.

2. CH-E (Kanal E) - Taste

Durch Drücken auf dem Steuerknüppel kann das Ein-/Ausschalten von Kanal E gesteuert werden.

CH-E (channel E) - Button

When pressing down on the joystick, ON/OFF of channel E can be controlled.

3. CH-C/D (Kanal C/D) - Steuerknüppel

Durch Bewegung nach oben und nach unten können ein Servo/Fahrregler, der an Kanal C angeschlossen ist, gesteuert werden.

Durch Bewegung nach links und rechts kann Kanal D gesteuert werden.

CH-C/D (channel C/D) - Joystick

By moving up and down, a servo/speed controller connected to channel C can be controlled. By moving left and right, channel D can be controlled.

4. CH-F (Kanal F) - Taste

Durch Drücken auf dem Steuerknüppel kann das Ein-/Ausschalten von Kanal F gesteuert werden.

CH-F (channel F) - Button

When pressing down on the joystick, ON/OFF of channel F can be controlled.

5. CH-G/H (Kanal G/H) - Taste

Durch Bewegung der jeweiligen Taste nach links und rechts können die Kanäle G/H in 10 Stufen gesteuert werden.

CH-G/H (Channel G/H) - Button

By moving the respective button to the left and right, channels G/H can be controlled in 10 increments.

6. Geräteschalter

Lange drücken, um das Gerät einzuschalten. Zum Ausschalten mindestens 1 Sekunde gedrückt halten.

Power switch

Press and hold to turn ON. To turn OFF, press for at least 1 second.

7. LED

Wenn die LED leuchtet, ist das Gerät in Betrieb.

Wenn die LED langsam blinkt, befindet sich das Gerät im Bindungs-Modus. Eine blinkende LED mit Signalton bedeutet, dass der Akkustand niedrig ist und der Akku gewechselt werden sollte.

LED

When the LED is lit, the power is ON. When the LED is slowly flashing, the LED is in pairing mode. A flashing LED making a beeping sound means the battery level is low and that the battery needs to be replaced.

8. Taste TRIM-A bis TRIM-D

Durch die Bedienung der einzelnen TRIM-Tasten wird die neutrale Position (nicht die Position des Steuerknüppels) für die einzelnen Kanäle geändert.

TRIM-A to TRIM-D button

By operating the individual TRIM buttons, the neutral position (not the position of the joystick) for the individual channels is changed.

Kann nicht benutzt werden, wenn sich mehr als 20 Funkssysteme in demselben Bereich befinden. Bei viel Verkehr können Funkstörungen auftreten. Bitte benutzen Sie das Produkt nicht, wenn diese Situation eintritt. Der MC-8 arbeitet mit 2,4-GHz-Funkwellen, die zu den CB-Funkwellen gehören, die auch für andere elektrische Geräte genutzt werden. Wir bitten Sie im Voraus um Verständnis dafür, dass ein Funkproblem auch dann auftreten kann, wenn weniger als 20 Geräte genutzt werden. / Cannot be used if there are more than 20 radio systems in the same area. If there is a lot of traffic, radio problems will happen. Please don't use the product when this situation occurs. The MC-8 uses 2.4GHz radio waves which are a citizen bandwidth that is also used for other electrical equipment. Please understand in advance that a radio problem may occur even if there are less than 20 devices being used.

B Empfänger / Receiver MR-8

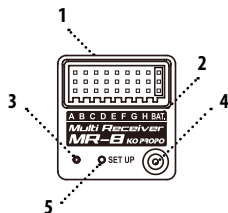

1. Kanalananschluss A bis H

Schließen Sie Servo/Fahrregler an die Anschlüsse an, die Sie steuern möchten.

A to H channel interface

Connect the servo/speed controller to the connections that you want to control.

2. Akkuanschluss

Anschluss an den Akku.

Battery connector

Connection to the battery

3. LED

Die LED leuchtet, wenn eine Verbindung besteht. Die LED blinkt, wenn nach einem gekoppelten Sender gesucht wird.

LED

The LED flashes if there is a connection. The LED flashes when searching for a paired transmitter.

4. Antenne

Positionieren Sie die Antenne senkrecht und so hoch wie möglich.

Antenna

Please position the antenna vertically and as high as you can.

5. Schalter SET-UP

Wird für die Kopplung verwendet.

SET-UP switch

Is used for the pairing.

C Einlegen der Senderbatterien / Install the transmitter batteries

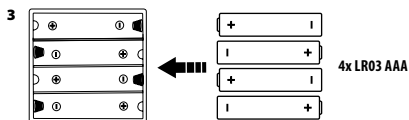
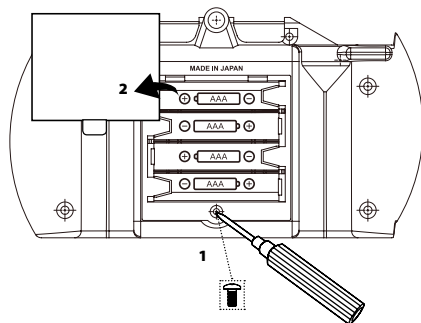

- Drehen Sie die 2 mm große Schraube an der Rückseite des MC-8 heraus, um die Batterieabdeckung abzunehmen. / Please remove the 2 mm screw in the back side of the MC-8 to remove the battery cover.
- Legen Sie AAA-Akkus ein und beachten Sie dabei die in der Abbildung dargestellten Positionen. / Insert AAA batteries, observing the positions shown in the figure.

- Legen Sie die Batterieabdeckung wieder auf das Fach und schrauben Sie sie fest. / Replace the battery cover on the compartment and tighten.

D Stromversorgung Empfänger / Receiver power supply

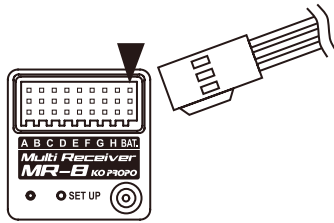

- Schließen Sie den Stromanschluss an den Akkuanschluss an. Bitte beachten Sie die Richtung des Anschlusses. / *Connect power to the battery terminal. Please notice direction of connector.*

Betriebsspannung: 3,0 bis 6,6 V

Bitte beachten Sie die maximal zulässige Spannung für Ihren Servo oder Motor, den Sie anschließen möchten. Bitte verwenden Sie eine Stromquelle deren Spannung niedriger ist als die maximale Spannung.

Operation voltage: 3.0 V to 6.6 V

Please refer to your servo or motor that you'd like to connect for the maximum voltage allowed. Please use a power source that is lower than the maximum voltage.

Bitte beachten Sie die Richtung des Anschlusses

Wenn Sie einen Fahrregler für ferngesteuerte Autos verwenden, wird der Empfänger vom Fahrregler mit Strom versorgt. Wenn Sie einen Fahrregler für ferngesteuerte Autos verwenden, schließen Sie keinen Strom an den Kanal BAT (Akkukanal) im Empfänger an.

Please note the direction of the connection

If you are using a speed controller for remote-controlled cars, the receiver is powered by the speed controller. If you are using a speed controller for remote-controlled cars, do not connect power to the BAT channel (battery channel) in the receiver.

- Schließen Sie an die Kanäle A-H die Servos oder Fahrregler an, die Sie steuern möchten. / *Connect the servos or speed controllers that you want to control to the channels A-H.*

E Verbindung von Sender und Empfänger / MC-8 MR-8 Pairing the MC-8 and MR-8

Hier wird eine Verbindung zwischen Sender und Empfänger hergestellt / *Pairing is setting up communication between the transmitter and receiver to make a pair*

Während des Einschaltens gedrückt halten / *Press while turning on*

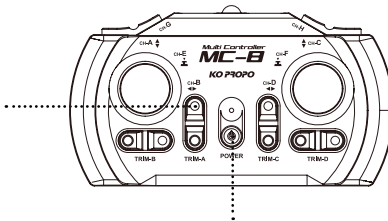

Einschalten / *Turn on Power*

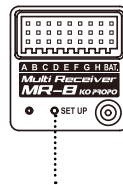

Während des Einschaltens gedrückt halten / *Press while turning on power*

- (1) Halten Sie die Taste TRIM-A (obere Taste) gedrückt und schalten Sie den MC-8 ein. Die LED beginnt zu leuchten.
 - (2) Halten Sie die Taste SET-UP des MR-8 gedrückt und schalten Sie den MR-8 ein. Die LED des MR-8 beginnt zu leuchten. Lassen Sie Taste SET-UP los. Die LED geht aus und dann wieder an.
- (1) *While pressing on the TRIM-A (upper button), turn on the power of the MC-8. The LED will start to blink.*
 - (2) *While pressing on the SET-UP button on the MR-8, turn on the power to the MR-8. The MR-8 LED will turn on, release the SET-UP button and the LED will go off and then back on again.*

Vor der ersten Nutzung muss eine Kopplung der beiden Geräte durchgeführt werden. Nach abgeschlossener Kopplung müssen die Geräte für die Kommunikation in der Regel nur noch eingeschaltet werden.

You will only need to pair both before first usage. Once pairing is done, usually the communication will only require turning on the power.

F Arbeitsmodus des MC-8 einstellen / MC-8 Working Mode Settings

Für jede Bedienung der Kanäle A, B, C, D über den Steuerknüppel gibt es zwei Einstellungen für den Arbeitsmodus / There are 2 types of working mode settings at each CH A,B,C,D stick operations

Schnellmodus / Quick mode

Sie können für die Bedienung der Kanäle A, B, C, D zwei Arbeitsmodi einstellen. / You can set 2 types of mode settings for CH A,B,C,D operation.

Multi-Modus / Multi mode

Die Bedienung des Steuerknüppels ist verzögert, die Reaktion von Servos und Fahrreglern erfolgt im Betrieb mit Verzögerung. Dieser Modus wird empfohlen, wenn mehrere Funktionen mit dem Steuerknüppel bedient werden, zum Beispiel bei der Bedienung eines Roboters. / Stick operation has some lag, so servos and ESC response has some delay when operating. This mode is recommended for operating multiple functions by the stick like when operating a robot.

- (1) Schalten Sie den MR-8 (Empfänger) aus. Dies dient dem Schutz angeschlossener Geräte wie Servos usw.
- (2) Drücken Sie bei ausgeschaltetem MC-8 die Taste TRIM C (obere Taste) und schalten Sie den MC-8 dann wieder ein.
- (3) Halten Sie die Taste TRIM C (obere Taste) gedrückt und warten Sie, bis die LED-Leuchte erlischt. Lassen Sie dann die Taste TRIM C (obere Taste) los.
- (4) Die Werkseinstellung des MC-8 ist der Schnellmodus. Wenn Sie den Modus ändern möchten, beginnen Sie erneut mit Schritt 1.

Direkte Reaktion bei Bedienung / Work immediately when operating

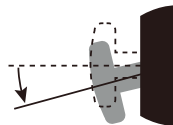

Reagiert bei Bewegung mit Verzögerung. Leichte Verzögerung im Betrieb. / Operates with a lag when moved. Some delay when operating.

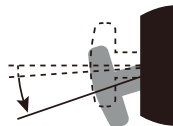

- (1) Turn off the power in the MR-8 (receiver). This is for protection of the connected devices like servos, etc.
- (2) With the power off on the MC-8, press the TRIM C (upper) and then turn on the power of the MC-8.
- (3) While holding down the TRIM C (upper) wait for the LED light to go off then release the TRIM C (upper).
- (4) The initial setting of the MC-8 is quick mode. If you want to change the mode, please start from step 1 again.

G EIN/AUS MC-8 / MC-8 MC-8 start and end

- (1) Wenn der Geräteschalter länger als 0,5 Sekunden gedrückt wird, schaltet sich der MC-8 ein.
- (2) Wenn der Geräteschalter bei eingeschaltetem MC-8 länger als 1 Sekunde gedrückt wird, schaltet sich das Gerät ab.

Wenn der MC-8 länger als 5 Minuten nicht benutzt wird, ertönt der Alarmsummer. Wenn der MC-8 für 5 weitere Minuten nicht bedient wird, schaltet sich das Gerät automatisch ab.

- (1) When the Power switch is held for longer then 0.5sec, the MC-8 is started.
- (2) When the MC-8 is on and the Power switch is held for over 1sec the MC-8 is turned off.

If there is no operational use of the MC-8 for over 5 minutes, the MC-8 will ring the buzzer alarm. If there is continuously no operation for 5 more minutes the MC-8 will turn off automatically.

H Trimmung Kanal A-D / MC-8 Trim Setting for CH A-D

Für die Kanäle A-D kann eine neutrale Position (Betrieb in mittlerer Position) eingestellt werden / Neutral position (operation center position) can be set for channels A-D

- (1) Drücken Sie bei eingeschaltetem MC-8 die Taste TRIM in die Richtung, in die Sie die Änderung vornehmen möchten.
- (2) Bitte passen Sie den Einstellungswert entsprechend des jeweiligen Modells an.

Die Neutralstellung der Lenkung kann eingestellt werden, wenn das Auto nicht geradeaus fährt. Bitte passen Sie die Einstellung nur für den Kanal an, bei dem diese Anpassung erforderlich ist.

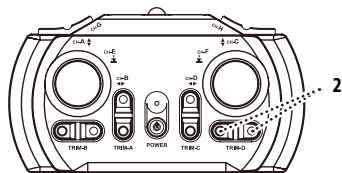

- (1) With the MC-8 power on, press the trim button in the direction you want it to change to.
- (2) Please adjust the setting value according to each model..

The steering neutral position can be set when the car will not run straight. Please only adjust the setting for the channel that is needed.

I Servoumkehr / MC-8 CH A-D Reverse Setting

Die Richtung des Ausgangssignals für Kanal A, B, C, D kann umgekehrt werden (Betrieb in entgegengesetzter Richtung) / CH A,B,C,D output signal direction can be reversed (operate in a reverse direction)

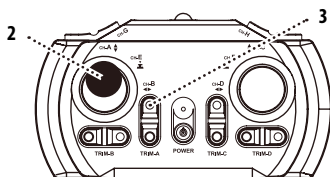

Beispiel: Umkehrung von Kanal A

- (1) Schalten Sie den MR-8 (Empfänger) aus. Dies dient dem Schutz angeschlossener Geräte wie Servos usw.
- (2) Schalten Sie den MC-8 an und halten Sie den Steuerknüppel in der Position ‚ganz hoch‘ (für A und C nach oben). Halten Sie den Steuerknüppel für B und D in der Position ‚ganz links‘.
- (3) Halten Sie den Steuerknüppel in der vollen Position und drücken und halten Sie die Taste TRIM (Taste und Steuerknüppel mit derselben Richtung). Beim Drücken der Taste TRIM ertönt ein Geräusch („Blip“). Wenn Sie die Taste gedrückt halten, ertönt ungefähr 1 Sekunde später ein weiteres Geräusch („Blip“). Danach können Sie die Taste TRIM loslassen.
- (4) Bitte überprüfen Sie den Betrieb, indem Sie den MR-8 einschalten.

Diese Funktion wird genutzt, wenn die Lenkung nicht richtig funktioniert o. Ä. Bitte nehmen Sie die Einstellung nur für den Kanal vor, bei dem eine Änderung erforderlich ist. Die Vorgehensweise mit dem Halten des Steuerknüppels in voller Richtung und dem Drücken der Taste TRIM (in dieselbe Richtung wie der Steuerknüppel) ist für die Kanäle A-D identisch.

Ex. Reverse CH A

- (1) Turn off the power in the MR-8 (receiver). This is for protection of the connected devices like servos, etc.
- (2) Turn on the power of the MC-8 and hold the stick in the full up position (up for A and C). For B and D hold in the full left position.
- (3) Hold the stick in the full position and press and hold the TRIM (same direction button as the stick). You will hear a ‚blip‘ when pressing the TRIM and while continuing to hold it you will another ‚blip‘ about 1sec later and release the TRIM.
- (4) Please check the operation by turning on the power of the MR-8.

This is used when the steering operation is wrong, etc. Please only set the channel that needs the change. Holding the stick in the full direction and pressing the TRIM (same direction as the stick) is the same operation method for channels A-D. minutes the MC-8 will turn off automatically.

J Endpunkte einstellen A-D / MC-8 End point setting at the CH A-D

Für die Kanäle A-D kann die maximale Reichweite (Winkel) eingestellt werden / The maximum operation range (angle) can be set for channels A-D

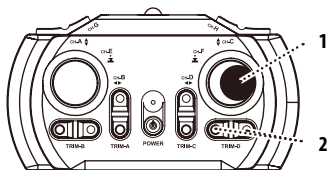

Beispiel: Ändern der Reichweite in Richtung rechts für Kanal C

- (1) Schalten Sie den MC-8 an und bewegen Sie den Steuerknüppel entsprechend der von Ihnen gewünschten Änderung.
- (2) Halten Sie den Steuerknüppel in der vollen Position und drücken Sie die Taste TRIM, um den Wert zu ändern.
- (3) Bitte passen Sie den Einstellungswert für jedes Modell an.

Sie können den Einstellungswert ändern, wenn die maximale operative Bewegung des Steuerknüppels es zulässt, dass die Reifen das Fahrgestell berühren. Bitte nehmen Sie die Änderung nur für den Kanal vor, bei dem eine Änderung erforderlich ist. Die Vorgehensweise ist für die Kanäle A-D identisch.

Ex. Change the operation range for the right direction for channel C

- (1) Turn on the power for the MC-8 and operate the stick you want to change.
- (2) Hold the stick in the full position and press the trim button to change the value.
- (3) Please adjust the setting value for each model.

You can change the setting value when the maximum operational movement of the stick allows for the tire to touch the chassis of the car. Please only change the channel that needs change. The operation method is the same for channels A-D.

K Werkseinstellung / MC-8 Reset MC-8 to factory default setting

Sie können den MC-8 auf die Werkseinstellungen zurücksetzen, wenn Sie die Einstellungswerte nicht kennen / You can reset the MC-8 to factory settings if you don't know the setting values channels A-D

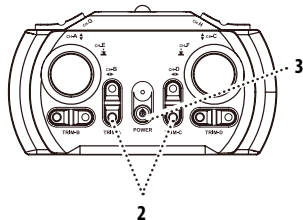

- (1) Schalten Sie den MR-8 (Empfänger) aus. Dies dient dem Schutz angeschlossener Geräte wie Servos usw.
- (2) Schalten Sie den MC-8 aus. Halten Sie die Tasten TRIM A (nach unten) und TRIM C (nach unten) gedrückt und schalten Sie das Gerät ein.
- (3) Bitte warten Sie nach dem Loslassen der Gerätetaste und halten Sie die Tasten TRIM A (nach unten) und TRIM C (nach unten) weiter gedrückt. Nach 1 Sekunde erlischt die LED.

Lassen Sie die Tasten TRIM A (nach unten) und TRIM C (nach unten) los, nachdem die LED erloschen ist. Der MC-8 ist auf die Werkseinstellungen zurückgesetzt.

Wenn Sie diesen Schritt durchführen, werden alle Informationen des MC-8 mit Ausnahme der Kopplung auf die Werkseinstellungen zurückgesetzt. Auch die Schritte 4 ‚Einstellung der Modi‘ bis 8 ‚Einstellung der Endpunkte‘ werden auf die Werkseinstellungen zurückgesetzt. Bitte legen Sie diese Einstellungen erneut fest.

- (1) Turn off the power in the MR-8 (receiver). This is for protection of the connected devices like servos, etc.
- (2) Turn off the MC-8. While pressing and holding TRIM A (down side) and TRIM C (down side), turn on the power.
- (3) Please wait after release power Button but hold pushing TRIM-A (down side) and TRIM-C (down-side), After 1 sec later LED is light off. Release TRIM A (down side) and TRIM C (down side) after the LED light goes off. The MC-8 will be in factory default settings.

If you perform this, all information of the MC-8 except the pairing are reset to factory settings. Also steps 4, ‚Mode Setting‘ to 8, ‚End Point Setting‘ will be factory default. Please set these again.

Technische Daten / Technical data

- 8 Kanal Fernsteuerung: 2,4 GHz / 8-channel transmitter: 2.4 GHz
- Betriebsspannung Sender: 4,8-6V / Transmitter operating voltage: 4.8-6V
- Betriebsspannung Empfänger: 3-6,6V / Receiver operating voltage: 3-6.6V

Ersatzteile / Spare Parts

500501545 Ersatzempfänger / Receiver
KO-MR-8

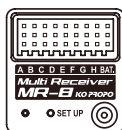

Weiteres Zubehör unter:

www.carson-modelsport.com/de/produkte/carson-modelsport/zubehoer/fernsteueranlagen

Other accessories:

www.carson-modelsport.com/en/products/carson-modelsport/accessories/radio-controls

ACHTUNG: Bitte überprüfen Sie vor der ersten Inbetriebnahme Ihres Produktes oder vor jeder Ersatzteilbestellung, ob sich Ihr Handbuch auf dem aktuellsten Stand befindet. Dieses Handbuch enthält die technischen Anlagen, wichtige Anleitungen zur korrekten Inbetriebnahme und Nutzung sowie Produktinformation entsprechend dem aktuellen Stand vor der Drucklegung. Der Inhalt dieses Handbuchs und die technischen Daten des Produkts können ohne vorherige Ankündigung geändert werden. **Den aktuellsten Stand ihres Handbuchs finden sie unter: www.carson-modelsport.com**

Konformitätserklärung: Hiermit erklärt TAMIYA-CARSON Modellbau GmbH & Co. KG, dass der Funkanlagentyp 500501040 der Richtlinie 2014/53/EU entspricht. Der vollständige Text der EU-Konformitätserklärung ist unter der folgenden Internetadresse verfügbar.

www.carson-modelsport.com/de/produkte.htm

Gewährleistung: www.carson-modelsport.com/de/service/gewaehrleistung/

Maximale Sendeleistung: 10 mW



Bedeutung des Symbols auf dem Produkt, der Verpackung oder Gebrauchsanleitung: Elektrogeräte sind Wertstoffe und gehören am Ende der Laufzeit nicht in den Hausmüll! Helfen Sie uns bei Umweltschutz und Recourcenschonung und geben Sie dieses Gerät bei den entsprechenden Rücknahmestellen ab. Fragen dazu beantwortet Ihnen die für Abfallbeseitigung zuständige Organisation oder Ihr Fachhändler.

Dieses Produkt ist kein Spielzeug! Ihre Bedienung muss schrittweise erlernt werden. **Kinder unter 14 Jahren sollten das Modell nur unter Aufsicht von Erwachsenen in Betrieb nehmen.** Das Betreiben von RC Modellen ist ein faszinierendes Hobby, das jedoch mit der nötigen Vorsicht und Rücksichtnahme betrieben werden muss. Da dieses ein beachtliches Gewicht aufweist und eine sehr hohe Geschwindigkeit erreicht, kann in einem unkontrollierten Fahrzustand erhebliche Beschädigungen und Verletzungen verursachen, für die Sie als Betreiber haftbar sind. Nur ein einwandfrei zusammengebautes Modell wird erwartungsgemäß funktionieren und reagieren. Improvisieren Sie niemals mit untauglichen Hilfsmitteln, sondern verwenden Sie im Bedarfsfall nur Originalersatzteile. Auch bei einem vormontierten Modell sollten Sie alle Verbindungen auf exakten und festen Sitz kontrollieren.

RC-Modelle können eine Gefahr darstellen und Personen verletzen oder Sachschäden verursachen. Der Reiz beim Fahren eines RC-Modells liegt im korrekten Zusammenbau des Modells und seiner sorgfältigen und gewissenhaften Bedienung.

1. Befolgen Sie alle Warnungen und Anweisungen in dieser Bedienungsanleitung.
2. Seien Sie „sicherheitsbewusst“ und nutzen Sie stets Ihren gesunden Menschenverstand.
3. Denken Sie daran, dass das Fahren von RC-Modellen Geschick verlangt, das sich nicht auf die Schnelle erwerben lässt, sondern durch richtige Anleitung und Übung entwickelt wird.
4. Gehen Sie kein Risiko ein, wie etwa Ihr Modell bei schlechtem Wetter oder trotz einer Ihnen bekannten Funktionsstörung zu fahren.
5. Durch die spezielle Technik der Fernsteuerung bilden der 2,4 GHz Sender und Empfänger eine Einheit und sind aufeinander abgestimmt. Eine Beeinflussung des Empfängers durch andere Sender oder Funksignale ist daher ausgeschlossen. Es ist deshalb nicht mehr wie bei den bislang verwendeten Frequenzen (27/35/40 MHz) erforderlich zu prüfen, ob andere Modelle in der Nähe mit dem gleichen Frequenzkanal betrieben werden.

6. Beachten Sie die Vorschriften der RC-Bahn, falls Sie Ihr Modell auf einer Bahn betreiben.
7. Auf einer öffentlichen Straße zu fahren ist sowohl für Autofahrer als auch RC-Modelle sehr gefährlich. Sie sollten daher das Fahren auf öffentlichen Straßen und Plätzen unterlassen.
8. Vermeiden Sie in jedem Fall, mit Ihrem Modellauto in Richtung von Personen oder Tieren zu fahren oder zu lenken. Diese Modellautos beschleunigen sehr schnell und können ernste Verletzungen verursachen.
9. Beenden Sie den Betrieb, sobald Sie beim Bedienen Ihres Modells irgendwelche Funktionsstörungen oder Unregelmäßigkeiten vermuten oder beobachten. Schalten Sie Ihr Modell erst wieder ein, wenn Sie sicher sind, dass das Problem behoben wurde. RC-Modelle sind kein „Spielzeug“ – Sicherheitsmaßnahmen und vorausschauendes Denken sind für den Betrieb eines ferngesteuerten Modells unerlässlich!
10. Nutzen Sie die Möglichkeit der Failsafe-Einstellung. Sie versetzt das Modell bei einem Ausfall der Signalübertragung (z. B. durch zu geringe Senderspannung) in einen Steuerungszustand, der einen unkontrollierten Start verhindert.

Nehmen Sie sich die Zeit und lesen Sie die Seiten dieser Anleitung genau durch, bevor Sie mit dem Zusammenbau beginnen.

Richtlinien zur Batteriesicherheit:

Richtig eingesetzt sind haushaltsübliche Batterien eine sichere und zuverlässige, mobile Stromquelle. Probleme können nur auftreten, falls sie fehlerhaft verwendet werden, was zum Auslaufen oder in extremen Fällen zu Feuer oder Explosion führen kann. Nachfolgend daher einige einfache Richtlinien für sicheren Gebrauch von Batterien, welche das Aufkommen irgendwelcher Probleme verhindern können.

- Achten Sie darauf, Ihre Batterien richtig einzulegen; beachten Sie dabei die Plus- und Minus-Markierungen auf Batterie und Gerät. Fehlerhaftes Einlegen kann zum Auslaufen oder – in extremen Fällen – zu Feuer oder sogar Explosion führen.
- Tauschen Sie jeweils den gesamten Batteriesatz auf einmal aus und achten Sie darauf, nicht alte und neue Batterien oder solche unterschiedlichen Typs zu mischen, da dies zum Auslaufen oder – in extremen Fällen – zu Feuer oder sogar Explosion führen kann.
- Bewahren Sie unbenutzte Batterien in ihrer Verpackung und entfernt von Metallgegenständen auf, welche eventuell Kurzschluss verursachen könnten, der zum Auslaufen oder – in extremen Fällen – zu Feuer oder sogar Explosion führen könnte.
- Entfernen Sie leere Batterien aus Ihrem Gerät und auch alle Batterien aus Geräten, die Sie für längere Zeit nicht betreiben wollen. Batterien könnten auslaufen und Schaden verursachen.
- Werfen Sie Batterien niemals ins Feuer, sie könnten dadurch zur Explosion gebracht werden. Geben Sie verbrauchte Batterien bei entsprechenden Sammelstellen ab.
- Versuchen Sie niemals, normale Batterien wieder aufzuladen, weder mit einem Ladegerät noch durch Einsatz von Wärme. Sie könnten auslaufen, Brände verursachen oder sogar explodieren. Es gibt wiederaufladbare Akkus, die eindeutig als solche gekennzeichnet sind.
- Beaufsichtigen Sie Kinder, wenn diese selbstständig Batterien austauschen, um sicher zu gehen, dass sie diese Richtlinien befolgen.
- Achten Sie darauf, dass Batteriefächer gesichert sind.

Attention: Before using your product for the first time or ordering any spare parts, check that your manual is fully up-to-date. This manual contains the technical appendices, important instructions for correct start-up and use and product information, all fully up-to-date before going to press. The contents of this manual and the technical data of the product can change without prior notice. **For the latest version of your manual, see: www.carson-modelsport.com**

Declaration of conformity: TAMIYA-CARSON Modellbau GmbH & Co. KG hereby declares that the radio equipment type 500501040 conforms to Directive 2014/53/EU. The complete text for the EU declaration of conformity is available at the following Internet address.

www.carson-modelsport.com/de/produkte.htm

Warranty declaration: www.carson-modelsport.com/de/service/gewaehrleistung/

Maximum transmission power: 10 mW



The explanation of the symbol on the product, packaging or instructions: Electronic devices are valuable products and should not be disposed of with the household waste when they reach the end of their service life! Help us to protect the environment and respect our resources by delivering this appliance to the relevant recycling point.



This model is not a toy! This product is not a toy, its operation must be learned step by step. **Children under 14 years of age should operate the model only if supervised by an adult.** Operating RC models is a fascinating hobby that, however, must only be exercised with proper precautions and care. Since the weight of this model is considerable and it can reach a very high speed it can, if it runs out of control, cause significant damage and injury for which you, as the operator, are liable. Only a correctly assembled model will work and react as expected. Never improvise with unsuitable materials but, when the need arises, use only original spare parts. Even if the model is pre-assembled, all joints and fastenings should be checked for correct seating and tightness.

R/C models can be dangerous and could cause personal injury or damage to property. The appeal of driving an RC model depends on assembling the model accurately and operating it with due care and attention.

1. Follow all the warnings, and instructions in this manual.
2. Be „Safety Conscious“ and use your common sense at all times.
3. Remember that operating any R/C model demands skills developed through proper instruction and training – they are not acquired immediately.
4. Don't run risks, such as operating your model in adverse weather or when there is a malfunction of which you are aware.
5. The remote control's special technology makes the 2.4 GHz transmitter and receiver a single unit and coordinates them together. Therefore, the receiver is not influenced by any other transmitter or radio signal. It is no longer necessary to check whether other models nearby are running on the same frequency channel, as was the case with previous frequencies (27/35/40 MHz).

6. Respect the rules of the R/C track on which you operate your model.
7. Running your model in the street is very dangerous to both automobile drivers and your model. Avoid running your model in the street.
8. Never aim or direct your model car at any person or animal. These model cars accelerate very quickly and can cause serious physical injury.
9. At any time during the operation of your model, should you sense, feel, or observe any erratic operation or abnormality, end your operation. Do not operate it again until you are certain that the problems have been fixed. RC models are not "toys" – safety precautions and forward thinking are essential when operating a remote controlled model!
10. Take advantage of the failsafe setting. During a breakdown in signal transmission (such as when transmission voltage is too weak), this setting shifts the model into a control mode that prevents it from taking off uncontrolled.

Take your time to read all the way through the pages of this booklet before starting the installation.

Battery safety guidelines:

Properly used, household batteries are a safe and reliable mobile power source. Problems can only occur if they are used incorrectly, which can result in leakage or, in extreme cases, fire or an explosion. Hence, please find below some simple guidelines for the safe use of batteries which can prevent the occurrence of any problems.

- Be sure to insert your batteries properly, paying attention to the plus and minus labels on the battery and device.
- Incorrect insertion can lead to leakage or – in extreme cases – fire or even an explosion.
- Always replace the entire battery pack at once and be careful not to mix old and new batteries or batteries of different types as this may cause leakage or, in extreme cases, fire or even an explosion.
- Keep unused batteries in their packaging and away from metal objects that may potentially cause a short circuit that could lead to a leakage or, in extreme cases, fire or even an explosion.
- Remove empty batteries from your device and also any batteries from devices that you don't intend to operate for an extended period of time. Batteries may leak and cause damage.
- Never dispose of batteries in a fire, as this may cause them to explode. Dispose of used batteries at appropriate collection points.
- Never attempt to recharge normal batteries, either with a charger or by using heat. They could leak, cause a fire or even explode. Rechargeable batteries exist that are clearly labelled as such.
- Supervise children when they replace batteries on their own to make sure that they follow these guidelines.
- Make sure that battery compartments are secured.

Attention: Avant de mettre en service le produit ou de commander des pièces détachées, assurez-vous que vous possédez bien la dernière version du manuel. Ce manuel contient des indications techniques, des instructions importantes pour bien mettre en service et utiliser l'appareil, ainsi que des informations sur le produit correspondant à l'état des connaissances à la date d'impression. Le contenu du manuel et les caractéristiques techniques du produit peuvent être modifiées sans annonce préalable. **Vous trouverez la version actuelle du manuel à l'adresse suivante: www.carson-modelsport.com**

Déclaration de conformité: La société TAMIYA-CARSON Modellbau GmbH & Co. KG atteste que le type d'équipement hertzien 500501040 est conforme à la directive 2014/53/EU. Le test complet de la déclaration de conformité européenne est disponible à l'adresse suivante :

www.carson-modelsport.com/de/produkte.htm

Garantie: www.carson-modelsport.com/de/service/gewaehrleistung/

Puissance de transmission maximale: 10 mW



Signification du symbole sur le produit, l'emballage ou le mode d'emploi: les appareils électriques sont des biens potentiellement recyclables qui ne doivent pas être jetés aux ordures ménagères une fois usés. Aidez-nous à protéger notre environnement et à économiser nos ressources et remettez cet appareil à un lieu de collecte approprié. Pour toute question, veuillez vous adresser à votre distributeur ou à l'organisme compétent pour l'élimination des déchets.



Ce modèle n'est pas un jouet! Ce produit n'est pas un jouet, il est important d'apprendre petit à petit son utilisation. **Les enfants âgés de moins de 14 ans doivent mettre en marche le modèle que sous la surveillance d'un adulte.** L'utilisation de modèles RC est un loisir fascinant qui requiert néanmoins une certaine précaution ainsi qu'une conduite préventive. Attendu qu'un modèle a un certain poids et peut atteindre une vitesse très élevée, il peut en cas de vol incontrôlé causer des dommages et des blessures considérables pour lesquels vous êtes responsable en tant qu'utilisateur. Seul un modèle monté correctement fonctionnera et réagira conformément. Ne veuillez jamais improviser avec des solutions inadéquates, mais plutôt en cas de besoin veuillez utiliser que des pièces de rechanges originales. Même en cas de modèle déjà monté, veuillez contrôler si tous les raccords sont bien à leur place et sont bien serrés.

Les modèles réduits peuvent être dangereux et blesser des personnes ou provoquer des dégâts matériels. Le plaisir de piloter un modèle RC tient à l'assemblage correct de la maquette et à son utilisation méticuleuse et consciencieuse.

1. Tenez compte de tous les avertissements et consignes du présent mode d'emploi.
2. Soyez attentif à la sécurité et faites toujours appel à votre bon sens.
3. N'oubliez pas que le pilotage d'un modèle réduit RC ne s'apprend pas à la va-vite, mais nécessite de l'exercice et des instructions opportunes.
4. Ne prenez pas de risque en utilisant, par exemple, votre modèle réduit par mauvais temps ou tout en ayant connaissance d'un dysfonctionnement.
5. Grâce à la technique spéciale de la télécommande, l'émetteur et le récepteur 2,4 GHz forment un ensemble harmonisé. Toute perturbation du récepteur par d'autres émetteurs ou signaux radio est donc exclue. Il n'est ainsi plus nécessaire de vérifier si d'autres modèles réduits se trouvant à proximité utilisent le même canal comme c'était le cas pour les fréquences jusqu'à présent utilisées (27/35/40 MHz).
6. En cas d'utilisation du modèle réduit sur un circuit pour RC, les prescriptions du circuit correspondant doivent être respectées.
7. Rouler sur la voie publique est très dangereux, aussi bien pour le pilote que pour le modèle réduit RC. Il est donc fortement conseillé de s'écarter des voies et lieux publics.
8. Dans tous les cas, évitez de faire rouler ou de diriger votre véhicule miniature vers des personnes ou des animaux. Ces véhicules miniatures accélèrent très vite et peuvent provoquer de sérieuses blessures.
9. Cessez toute utilisation dès que votre modèle réduit montre le moindre signe de dysfonctionnement ou que vous suspectez ou observez des anomalies. Ne remettez votre modèle réduit en marche qu'après vous être assuré que le problème est résolu. Les modèles réduits RC ne sont pas des « jouets » : leur utilisation impose le respect de consignes de sécurité et de la prévoyance!
10. Faites usage de l'option de sécurité Failsafe. En cas de transmission défaillante du signal (p. ex. tension trop faible de l'émetteur), elle fait passer le modèle réduit dans un état qui empêche un démarrage incontrôlé.

Prenez le temps de lire attentivement les pages du présent mode d'emploi avant de commencer l'assemblage.

Consignes pour la sécurité des piles :

les piles usuelles sur le commerce constituent, lorsqu'elles sont insérées correctement, une source électrique mobile, sûre et fiable. Des problèmes peuvent intervenir uniquement lorsqu'elles sont utilisées de manière incorrecte, ce qui peut entraîner des fuites ou, dans les cas extrêmes, un incendie ou une explosion. Vous trouverez ci-dessous quelques consignes simples garantissant l'usage sûr des piles, afin de prévenir un quelconque problème.

- Veillez à insérer correctement les piles ; respectez les marquages Plus et Moins inscrits sur la pile et l'appareil. Une insertion incorrecte peut entraîner des fuites ou, dans les cas extrêmes, un incendie ou même une explosion.
- Remplacez toutes les piles en même temps et veillez à ne pas mélanger des piles neuves et des piles usagées ou des piles de types différents. Cela peut entraîner en effet des fuites, ou dans les cas extrêmes, un incendie ou même une explosion.
- Conservez les piles non utilisées dans leur emballage et tenez les éloignées des objets métalliques pouvant être à l'origine de court-circuit, qui peut entraîner à son tour des fuites ou, dans les cas extrêmes, un incendie ou même une explosion.
- Retirez les piles vides de l'appareil de même que toutes les piles des appareils que vous n'utilisez pas pendant une longue période. Les piles peuvent fuir et occasionner des dommages.
- Ne jetez jamais des piles dans le feu, elles peuvent exploser. Jetez les piles usagées dans un lieu de collecte approprié.
- N'essayez jamais de recharger des piles normales, ni avec un chargeur ni par apport thermique. Les piles pourraient fuir, engendrer des incendies ou même exploser. Il existe des piles rechargeables qui sont clairement identifiées comme telles.
- Ne laissez pas les enfants remplacer eux-mêmes les piles sans surveillance et assurez-vous qu'ils suivent ces consignes.
- Veillez à bien fixer les compartiments à piles.

Attenzione: Prima della prima messa in funzione del prodotto o prima di ogni ordinazione di ricambi verificare se il manuale a disposizione corrisponde alla versione più recente. Il presente manuale contiene gli allegati tecnici, le istruzioni importanti per la corretta messa in funzione e il corretto utilizzo, nonché le informazioni sul prodotto che corrispondono allo stato attuale prima della stampa. Il contenuto del presente manuale e i dati tecnici del prodotto possono essere modificati senza preavviso. **La versione più aggiornata del presente manuale è disponibile al seguente link: www.carson-modelsport.com**

Dichiarazione di conformità: con la presente la TAMIYA-CARSON Modellbau GmbH & Co. KG dichiara che il tipo di apparecchiatura radio 500501040 è conforme alla Direttiva 2014/53/EU. Il testo completo della Dichiarazione di conformità UE è disponibile al seguente indirizzo online. **www.carson-modelsport.com/de/produkte.htm**

Dichiarazione di garanzia: www.carson-modelsport.com/de/service/gewaehrleistung/

Potenza massima di trasmissione: 10 mW

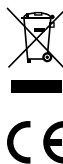

Significato del simbolo sul prodotto, sulla confezione o nelle istruzioni per l'uso. Gli apparecchi elettrici sono prodotti riciclabili e quindi, al termine del loro ciclo di vita, non devono essere gettati tra i rifiuti domestici! Aiutateci a tutelare l'ambiente e a preservare le risorse, conferendo questo apparecchio presso i relativi centri di raccolta. Se avete domande a questo proposito, vi consigliamo di rivolgervi all'ente responsabile dello smaltimento dei rifiuti o al vostro rivenditore specializzato.

Questo modello non è un giocattolo! Questo modello non è un giocattolo. L'apprendimento della corretta modalità di utilizzo è graduale. **I bambini di età inferiore ai 14 anni possono usare il modello solo se sorvegliati da adulti.** L'uso dei modelli RC è un hobby affascinante che, tuttavia, necessita di attenzione e prudenza. Poiché il modello ha un peso considerevole e raggiunge velocità molto elevate, la marcia incontrollata può causare gravi danni e lesioni di cui l'utilizzatore è pienamente responsabile. Solo un modello montato correttamente è in grado di funzionare e reagire secondo le aspettative. In caso di necessità non improvvisare mai utilizzando strumenti ausiliari inadatti, ma impiegare esclusivamente ricambi originali. Anche se il modello è premontato, accertarsi che tutti i collegamenti siano ben saldi e in posizione corretta.

I modelli RC possono rappresentare un pericolo e provocare danni materiali o lesioni personali. Indispensabile per l'utilizzo di un modello RC è un assemblaggio corretto del modellino e un suo azionamento attento e preciso.

1. Seguire tutte le avvertenze e le indicazioni riportate nelle presenti istruzioni per l'uso.
2. Non trascurare l'aspetto della sicurezza ed operare sempre con la massima coscienza.
3. Tenere presente che la guida di modelli RC richiede abilità che non vengono acquisite rapidamente, ma sono sviluppate attraverso una guida e una pratica adeguate.
4. Evitare inutili rischi, quali ad esempio azionare un modellino in condizioni atmosferiche avverse oppure in presenza di un guasto di funzionamento di cui si è al corrente.
5. Grazie alla speciale tecnica di radiocomando, il trasmettitore da 2,4 GHz e il ricevitore creano un'unità e sono abbinati tra loro. Si esclude quindi che il ricevitore sia disturbato da altri trasmettitori o segnali radio. Non è quindi più necessario come per le frequenze utilizzate in precedenza (27/35/40 MHz) controllare se nelle vicinanze dello stesso canale di frequenza vengono attivati altri modelli.

6. Osservare le disposizioni del treno RC quando si aziona il proprio modello su un binario.
7. La percorrenza di strade pubbliche è estremamente pericolosa sia per il conducente che per i modelli RC. È quindi bene astenersi dal guidare il modello su strade e piazze pubbliche.
8. Evitare in ogni caso di guidare o condurre il modellino in direzione di persone o animali. Questi modellini accelerano con estrema rapidità e possono pertanto causare lesioni gravi.
9. Interrompere l'utilizzo se si avverte o si osserva la presenza di eventuali guasti di funzionamento o irregolarità. Riaccendere il modellino solo dopo avere eliminato il problema. I modelli RC non sono "giochi". Le misure di sicurezza e un utilizzo previdente sono condizioni irrinunciabili per l'azionamento di un modellino radiocomandato!
10. Sfruttare la possibilità di impostare l'opzione Failsafe. In caso di guasto della trasmissione del segnale (ad es. a causa di una tensione di trasmissione troppo bassa), il modello può essere impostato in uno stato di controllo che impedisce un avvio involontario.

Assicurarsi di leggere attentamente le pagine del presente manuale prima di iniziare la fase di assemblaggio.

Linee guida per la sicurezza della batteria:

se utilizzate correttamente, le comuni batterie sono una fonte di alimentazione mobile sicura e affidabile. I problemi possono verificarsi solo se vengono utilizzate in modo errato, il che può causare perdite di liquido o, in casi estremi, incendi o esplosioni. Di seguito indichiamo pertanto alcune semplici linee guida per un uso sicuro delle batterie, al fine di prevenire l'insorgere di eventuali problemi.

- Assicurarsi di inserire correttamente le batterie prestando attenzione ai segni „più“ e „meno“ riportati sulla batteria e sul dispositivo. Un inserimento errato può provocare perdite di liquido o, in casi estremi, incendi o persino esplosioni.
- Sostituire l'intero pacco batterie, facendo attenzione a non mescolare batterie vecchie e nuove o batterie di tipo diverso, in quanto ciò potrebbe causare perdite o, in casi estremi, provocare incendi o persino esplosioni.
- Conservare le batterie non utilizzate nella loro confezione e tenerle lontane da oggetti metallici che potrebbero causare un cortocircuito provocando di conseguenza perdite o, in casi estremi, incendi o persino esplosioni.
- Rimuovere le batterie scariche dall'apparecchio e inoltre tutte le batterie quando non si desidera utilizzare gli apparecchi per un periodo di tempo prolungato. Le batterie potrebbero infatti perdere liquido e causare danni.
- Non gettare mai le batterie nel fuoco, in quanto potrebbero esplodere. Smaltire le batterie usate presso gli appositi punti di raccolta.
- Non tentare mai di ricaricare le normali batterie, né con un caricabatterie né usando il calore. Potrebbero infatti perdere liquido, provocare incendi o addirittura esplodere. Esistono a tal fine batterie ricaricabili che sono chiaramente etichettate come tali.
- Sorvegliare i bambini quando sostituiscono le batterie da soli per assicurarsi che seguano le linee guida qui indicate.
- Accertarsi che gli scomparti della batteria siano correttamente chiusi.

Atención: Antes de la primera puesta en funcionamiento de su producto y cada vez que solicite piezas de recambio compruebe que su manual se encuentra actualizado. Este manual contiene datos técnicos, instrucciones importantes para una puesta en funcionamiento adecuada y el uso así como información del producto conforme al estado más actual antes de la impresión. El contenido de este manual y los datos técnicos del producto pueden modificarse sin previo aviso. **Encontrará la versión actualizada del manual en: www.carson-modelsport.com**

Declaración de conformidad: Por la presente, TAMIYA-CARSON Modellbau GmbH & Co. KG declara que el tipo de instalación de radio 500501040 cumple la Directiva 2014/53/CE. El texto completo de la declaración de conformidad CE se encuentra disponible en la siguiente dirección de internet: **www.carson-modelsport.com/de/produkte.htm**

Declaración de garantía: www.carson-modelsport.com/de/service/gewaehrleistung/

Potencia máxima de transmisión: 10 mW



Significado de los símbolos sobre el producto, el embalaje o el manual de instrucciones: Los dispositivos eléctricos son desechos reciclables y no deben tirarse en la basura doméstica al final de su vida útil. Ayúdenos a proteger el medio ambiente y a preservar los recursos entregando este aparato en los correspondientes puntos de recogida. Puede dirigir sus preguntas al respecto al organismo responsable de la recogida de residuos o su comercio especializado.

¡Este producto no es un juguete! Este producto no es un juguete y su manejo debe aprenderse gradualmente. **Los niños menores de 14 años solo deberían poner en marcha el modelo bajo la supervisión de personas adultas.** Manejar modelos por radiocontrol es un hobby apasionante que debe practicarse con la precaución y el respeto necesarios. Como este posee un peso considerable y alcanza una velocidad muy elevada, una conducción descontrolada podría provocar grandes daños y lesiones graves, hecho del que sería responsable usted como usuario. Únicamente los modelos montados correctamente funcionarán y reaccionarán de la forma deseada. No improvise bajo ninguna circunstancia con herramientas inadecuadas, emplee en caso necesario únicamente piezas de recambio originales. También en el caso de modelos premontados deberá comprobarse que todas las conexiones están firmes y correctamente instaladas.

Los modelos por radiocontrol pueden representar un peligro y causar lesiones a personas o daños materiales. El atractivo de usar un modelo por radiocontrol radica en el montaje correcto del modelo y su manejo cuidadoso y escrupuloso.

1. Siga todas las advertencias e indicaciones recogidas en este manual de instrucciones.
2. Actúe teniendo en cuenta la seguridad y haga uso en todo momento del sentido común.
3. No olvide que el manejo de modelos por radiocontrol exige una destreza que no se consigue de la noche a la mañana, sino que se desarrolla bajo las instrucciones y práctica adecuadas.
4. No asuma riesgos como manejar el modelo con mal tiempo o si sabe que presenta algún fallo de funcionamiento.
5. La técnica especial del mando a distancia hace que el emisor y el receptor de 2,4 GHz formen una unidad y estén perfectamente armonizados entre sí. Esto hace imposible que otro emisor o señales de radio puedan influir en el receptor. Por ello ya no es necesario, como hasta ahora en las frecuencias empleadas (27/35/40 MHz), comprobar si otros modelos cercanos están empleando el mismo canal de frecuencia.

6. Respete las normas de la vía por radiocontrol por el que maneje su modelo.
7. Manejar el aparato por la vía pública constituye un peligro tanto para los conductores como para los modelos por radiocontrol. Por este motivo, no deberían manejarse en carreteras ni plazas públicas.
8. Evite en todo caso dirigirse o maniobrar su modelo en dirección a personas o animales. Estos modelos aceleran muy rápidamente y pueden provocar lesiones muy graves.
9. Deje de usarlo en el momento que tenga la sospecha u observe que durante el manejo del modelo se ha producido algún tipo de fallo de funcionamiento o irregularidad. No encienda el modelo de nuevo hasta que esté seguro de que el problema ha sido subsanado. Los modelos por radiocontrol no son juguetes – las medidas de seguridad y el pensamiento proactivo son imprescindibles a la hora de manejarlos.
10. Emplee el ajuste a prueba de fallos. Este pone el modelo en un estado de control que impide un arranque incontrolado en caso de fallo en la transmisión de la señal (p. ej. debido a una tensión del emisor demasiado baja).

Tómese el tiempo necesario para leer las páginas de este manual atentamente antes de iniciar el montaje.

Directrices de la seguridad para las pilas:

Las pilas domésticas normales son una fuente de energía móvil segura y fiable si se colocan correctamente. Pueden aparecer problemas únicamente si se usan de forma errónea, lo que podría dar lugar a fugas y, en casos extremos, a incendios y explosiones. A continuación le ofrecemos algunas directrices sencillas para el uso seguro de las pilas que pueden prevenir la aparición de cualquier tipo de problemas.

- Tenga cuidado de colocar las pilas correctamente, tenga en cuenta las marcas más y menos de la pila y el aparato. Una colocación errónea podría provocar fugas y, en casos extremos, incendios e, incluso, explosiones.
- Cambie siempre el juego de pilas completo y tenga cuidado de no mezclar pilas nuevas y viejas o de tipos diferentes ya que esto podría provocar fugas y, en casos extremos, incendios e, incluso, explosiones.
- Guarde las pilas sin usar dentro de su embalaje alejadas de objetos de metal que pudieran provocar un cortocircuito que pudiera provocar fugas y, en casos extremos, incendios e, incluso, explosiones.
- Retire del aparato las pilas vacías y también todas las pilas de los aparatos que no desee usar durante un periodo prolongado. Las pilas podrían sufrir fugas y provocar daños.
- No arroje las pilas bajo ningún concepto al fuego, ya que podrían explotar. Entregue las pilas usadas en el punto de recogida correspondiente.
- No intente en ningún caso volver a cargar pilas normales ni empleando un cargador ni aplicando calor. Estas podrían sufrir fugas, provocar incendios e, incluso, explosiones. Existen baterías recargables que están claramente señalizadas como tales.
- Vigile a los niños si estos cambian las pilas por sí mismos para asegurarse de que sigan estas directrices.
- Asegúrese de que los compartimentos para pilas están asegurados.

Pas op: Controleer voor de eerste ingebruikneming van uw product of voor elke bestelling van vervangende onderdelen of uw handboek up-to-date is. Dit handboek bevat de technische bijlagen, belangrijke aanwijzingen voor de juiste inbedrijfstelling en het gebruik, alsmede productie-informatie volgens de actuele stand voor het ter perse gaan. De inhoud van dit handboek en de technische productspecificaties kunnen zonder voorafgaande aankondiging worden gewijzigd. **De meest actuele stand van uw handboek is te vinden onder: www.carson-modelsport.com**

Verklaring van overeenstemming: Hierbij verklaart TAMIYA-CARSON Modellbau GmbH & Co. KG, dat het type radioapparatuur 500501040 voldoet aan Richtlijn 2014/53/EU. De volledige tekst van de EU-verklaring van overeenstemming kunt u op het volgende internetadres vinden.

www.carson-modelsport.com/de/produkte.htm

Garantieverklaring: www.carson-modelsport.com/de/service/gewahrleistung/

Maximaal zendvermogen: 10 mW



Betekening van het symbool op het product, van de verpakking of de gebruiksaanwijzing. Elektrische apparaten bevatten herbruikbare materialen en mogen na einde van de gebruiksduur niet met het huisvuil worden meegegeven. Help ons het milieu te beschermen en grondstoffen te besparen en lever dit apparaat in bij het juiste inzamelingspunt. Uw gemeente of vakhandelaar kan u meer informatie geven over afvalverwijdering.



Dit product is geen speelgoed! Dit product is geen speelgoed, de bediening ervan moet stapsgewijs worden geleerd. **Kinderen jonger dan 14 jaar mogen het model alleen onder toezicht van volwassenen gebruiken.** Het bedienen van radiografische modellen is een fascinerende hobby, die echter met de nodige voorzichtigheid en aandacht moet plaatsvinden. Aangezien de modelauto een aanzienlijk gewicht heeft en een zeer hoge snelheid kan bereiken, kan het in een ongecontroleerde rijtoestand aanzienlijke schade en letsel veroorzaken, waarvoor u als bediener aansprakelijk bent. Alleen een perfect samengesteld model zal werken en reageren zoals men mag verwachten. Improviseer nooit met ongeschikte hulpmiddelen, maar gebruik, mocht dat nodig zijn, alleen originele reserveonderdelen. Ook met een voorgemonteerd model moet u alle aansluitingen op een nauwkeurige en stevige bevestiging controleren.

Radiografische modellen kunnen een gevaar vormen en letsel en schade veroorzaken. Het leuke aan het rijden met een radiografisch model ligt in de juiste montage van het model en de zorgvuldige en voorzichtige bediening.

1. Volg alle waarschuwingen en instructies in deze handleiding op.
2. Wees "veiligheidsbewust" en gebruik altijd uw gezonde verstand.
3. Denk eraan dat het rijden met radiografische modellen vaardigheden vereist die niet gemakkelijk aan te leren zijn, maar worden ontwikkeld met een goede begeleiding en oefening.
4. Neem geen risico's zoals bij slecht weer of ondanks een u bekende storing met uw model rijden.
5. Door de speciale technologie van de afstandsbediening vormen de 2,4 GHz-zender en -ontvanger één eenheid en zijn op elkaar afgestemd. Het is dus onmogelijk om de ontvanger met andere zenders of radiosignalen te beïnvloeden. Het is daarom niet langer nodig om, zoals bij de eerder gebruikte frequenties (27/35/40 MHz), te controleren of er in de buurt andere modellen met hetzelfde frequentiekanal wordt gebruikt.
6. Volg de regels van de radiografische baan op als u met uw model op een baan rijdt.
7. Rijden op de openbare weg is voor zowel weggebruikers als de radiografische modellen erg gevaarlijk. Daarom moet u niet op openbare wegen en pleinen rijden.
8. Vermijd in ieder geval om met uw modelauto in de richting van personen of dieren te rijden of sturen. Deze modelauto's accelereren zeer snel en kunnen ernstig letsel veroorzaken.
9. Stop met het gebruik zodra u storingen of onregelmatigheden vermoedt of vaststelt bij het gebruik van uw model. Schakel het model pas weer in als u zeker bent dat het probleem is opgelost. Radiografische modellen zijn geen "speelgoed" – veiligheidsmaatregelen en een vooruitziend blik zijn essentieel voor het gebruik van een op afstand bediend model!
10. Gebruik de optie voor de failsafe-instelling. Deze zet het model bij uitval van de signaaloverdracht (bijv. door onvoldoende zender-spanning) in een besturingstoestand die een ongecontroleerde start voorkomt.

Neem de tijd om de pagina's van deze handleiding zorgvuldig te lezen voordat u met de montage begint.

Richtlijnen voor de batterijveiligheid:

Op de juiste wijze gebruikt vormen batterijen voor huishoudelijk gebruik een veilige en betrouwbare mobiele stroombron. Er kunnen alleen problemen optreden bij verkeerd gebruik, wat kan leiden tot lekkage of, in extreme gevallen, brand of explosie. Hieronder volgen enkele eenvoudige richtlijnen voor het veilig gebruik van batterijen die het optreden van problemen kunnen voorkomen.

- Zorg ervoor dat u de batterijen op de juiste wijze plaatst, rekening houdend met de plus- en min-markeringen op de batterij en het apparaat. Onjuiste plaatsing kan leiden tot lekkage of - in extreme gevallen - brand of zelfs explosie.
- Vervang alle batterijen in één keer en zorg ervoor dat u geen oude en nieuwe batterijen of batterijen van verschillende types met elkaar vermengt, omdat dit lekkage of - in extreme gevallen - brand of zelfs een explosie kan veroorzaken.
- Bewaar ongebruikte batterijen in hun verpakking en uit de buurt van metalen voorwerpen die kortsluitingen kunnen veroorzaken welke kunnen leiden tot lekkage of, in extreme gevallen, brand of zelfs explosie.
- Verwijder lege batterijen uit uw apparaat en ook alle batterijen uit apparaten die u lange tijd niet wilt gebruiken. Batterijen kunnen lekken en schade veroorzaken.
- Gooi batterijen nooit in het vuur, omdat ze dan kunnen exploderen. Geef lege batterijen bij de daarvoor bestemde inzamelpunten af.
- Probeer nooit normale batterijen weer op te laden, noch met een lader, noch met behulp van warmte. Ze kunnen lekken, brand veroorzaken of zelfs exploderen. Er bestaan wel oplaadbare batterijen, die duidelijk als zodanig zijn gemarkeerd.
- Houd toezicht op kinderen wanneer zij zelf batterijen vervangen om ervoor te zorgen dat zij zich aan deze richtlijnen houden.
- Let erop dat de batterijvakjes veilig sluiten.



TAMIYA-CARSON
Modellbau GmbH & Co. KG

Werkstraße 1 // D-90765 Fürth // www.carson-modelsport.de

+49 3675 7333 343

Service-Hotline for Germany: Mo-Do 8-12 Uhr & 12.30-16 Uhr // Fr 8-12.30 Uhr
CARSON-Model Sport // Abt. Service // Mittlere Mutsch 9 // 96515 Sonneberg