



Team **DESERT**
QUAD

E-Bone

Ⓒ	Instruction Manual	Page	2 - 11
Ⓓ	Betriebsanleitung	Seite	12 - 21
Ⓕ	Mode d'emploi	Page	22 - 31
Ⓔ	Instrucciones	Página	32 - 41
Ⓘ	Istruzioni d'uso	Pagina	42 - 51



Dear Customer

We congratulate you for buying this CARSON RC model car, which is designed using state of the art technology.

According to our policy of steady development and product improvement we reserve the right to make changes in specifications concerning equipment, material and design at any time without notice.

Specifications or designs of the actual product may vary from those shown in this manual or on the box.

The manual forms part of this product. Should you ignore the operating and safety instructions, the warranty will be void. Keep this guide for future reference.

Limited Warranty

This product is warranted by CARSON against manufacturing defects in materials and workmanship under normal use for 24 months from the date of purchase from authorised franchisees and dealers. In the event of a product defect during the warranty period, return the product along with your receipt as proof of purchase to any CARSON store. CARSON will, at its option, unless otherwise provided by law:

- Correct the defect by repairing the product without charging for parts and labour
- Replace the product with one of the same or similar design; or
- Refund the purchase price.

All replacement parts and products, and products on which a refund is made, become the property of CARSON. New or reconditioned parts and products may be used in the performance of warranty services. Repaired or replaced parts and products are warranted for the remainder of the original warranty period. You will be charged for repair or replacement of the product made after the expiration of the warranty period.

The Warranty does not cover:

- Damage or failure caused by or attributable to acts of God, abuse, accident, misuse, improper or abnormal usage, failure to follow instructions, improper installation or maintenance, alteration, lightning or other incidence of excess voltage or current;
- Damage caused by losing control of your car;
- Any repairs other than those provided by a CARSON Authorised Service Facility;
- Consumables such as fuses or batteries;
- Cosmetic damage;
- Transportation, shipping or insurance costs; or
- Costs of product removal, installation, set-up service adjustment or reinstallation

This warranty gives you specific legal rights, and you may also have other rights which may vary according to the country of purchase.

Declaration of conformity

Dickie-Tamiya GmbH & Co. KG hereby declares that this model kit with radio, motor, battery and charger is in accordance with the basic requirements of the following European directives: 98/37 EG and 89/336/EWG and other relevant regulations of guideline 1999/5/EG (R&TTE).

The original declaration of conformity can be obtained from the following address:

Dickie-Tamiya GmbH & Co. KG • Werkstraße 1 • D-90765 Fürth • Germany



The explanation of the symbol on the product, packaging or instructions:

Electronic devices are valuable products and should not be disposed of with the household waste when they reach the end of their running time! Help us to protect the environment and respect our resources by handing this appliance over at the relevant recycling points.

We wish you good luck and a lot of fun driving with your CARSON model car.

Before driving your new model carefully read these instructions!

Contents

Preface..... 2

Included Items..... 3

Safety Precautions 4

Additional items Needed for Starting the Model 5

Tools Needed for the Assembly..... 6

a. Chassis..... 6

b. Removing Body..... 7

c. Installation of Antenna..... 7

d. Loading Battery 8

e. Insert Battery..... 8

f. Turn the Power Switch on 8

g. How to Control Your Model 10

h. How to Change Frequencies..... 11

i. Troubleshooting 11

Assembly 52

Exploded View..... 64

Spare parts 66

Included Items



Transmitter



E-Bone

N° 50 040 4006



Team DESERT QUAD

N° 50 040 4012

Safety Precautions

Radio controlled models are not toys, operating them has to be learned step by step.

- Children less than 14 years of age should drive the model only together with a supervising adult.

Driving a radio controlled car is a fascinating hobby which has to be practised with the necessary caution and respect.

A radio controlled model car can cause damage and injuries in case of uncontrolled driving conditions and the user is liable for this.

- Make sure that you have sufficient insurance coverage in practising your hobby.

Only a well maintained model will function in a correct manner.

- Only use approved spare parts and never fit any unsuitable items.

It is the user's responsibility to ensure that the model is functioning correctly and that all nuts, bolts and screws are properly tightened.

Never start driving before you have made sure the following points:

- Batteries for transmitter and receiver are well charged and of the correct voltage.
- Always check the radio operation before starting the car.
- Make sure that all servos respond correctly to the signals of the transmitter.
- All operable parts are in good condition and you have tested their operation.
- You have made sure that all screws are tightened.
- There is no other RC or similar transmitter nearby which could cause interference.

Any further radio signal on the same frequency can cause the loss of control for your model.

Always switch on the transmitter first to avoid any uncontrolled reaction of the receiver to a foreign radio impulse.

- Fully extend the transmitter antenna and make sure that nobody in your environment controls a model with the same frequency (number on the crystal) and that there is no discernable interference.

To end the operation switch off the receiver first, then the transmitter.

- Keep your car away from high voltage cables or radio masts. Never use the model when lightning is present.
- Atmospheric disturbances can affect the signals of your remote controlling transmitter.
- Do not use the model in wet areas. The electrical connection of the model is not waterproof. Therefore do not drive while raining, snowing, in puddles or wet grass.
- Always avoid running radio control models in restricted, confined or populated areas.
- Keep away from roads, highways, people and animals!
- Do not drive, if you are overtired or your reactivity is impaired in another way.
- Watch your model constantly and do not become distracted.
- The body shell should be correctly attached to the vehicle before driving.
- Allow cooling time for the engine components before removing the body shell. These parts become extremely hot during operation and could cause serious injury.

- Pay attention to charge announcement of your transmitter.
- Ensure that the batteries for the radio and receiver are fully charged and of the correct voltage. When the batteries are running low you might lose control of your model.
 - Never use fully loaded batteries and batteries which have already run low, or batteries of a different capacity at the same time.
 - Never load batteries which are not rechargeable

If not using the model for a longer time, the rechargeable battery for driving has to be removed absolutely.

Finally

Please read the instructions before operating your model.

Each time you have finished driving the model, always check the correct operation of the components. A single loose screw can result in a dangerous situation for your model. Maintain your model regularly and replace damaged or worn out parts by genuine spare parts.

We wish you great fun with your CARSON model car!

Additional Items Needed for Starting the Model:

For the transmitter: 50 060 9002 x2
8 mignon batteries 1600 mAh
or



50 060 9000 x2
8 mignon batteries 2300 mAh



Drive battery: racing pack 7.2 V
e.g. 50 060 8053 power pack 7.2 V 2000 mAh

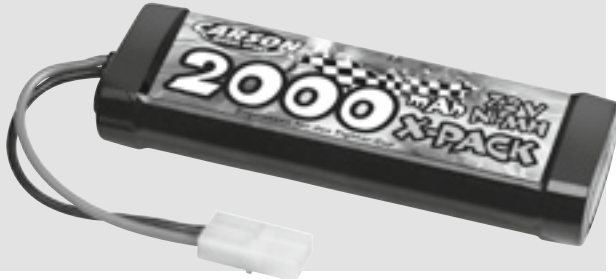

This is a selection and recommendation of the accessory articles from the firm of CARSON Model Sport.

To operate the RC car you require:

- 1 x 7.2 V drive battery
- 8x mignon batteries or rechargeable batteries for the transmitter
- 1x plug-in charger for the drive battery

Charger unit: e.g.
50 060 6030 plug-in charger
"TURBO 6"



50 060 5016
2 A charger unit with Delta
Peak



50 060 5017
4 A charger unit with Delta
Peak



Or as a set:
50 060 7004 battery charger set "TURBO 6"
with NiMH battery 2000 mAh and
8 mignon batteries



50 060 7005 charger unit 2 A with
NiMH battery 3000 mAh
and 8 mignon batteries



GB

Tools Needed for the Assembly

Modelling knife 50 007 4053



Instant adhesive 50 005 3339



Needle nose pliers 50 007 4034



Scissors 50 001 3305



Philips screwdriver
(small and big)
1,5 / 2 / 2,5 mm 50 007 4023

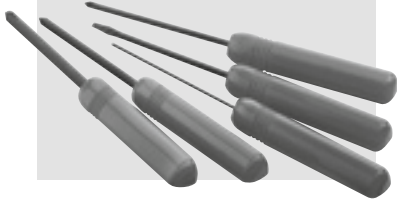

Hexagonal wrench 50 001 3118

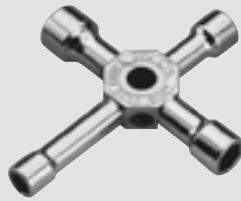

Tweezers 50 007 4003

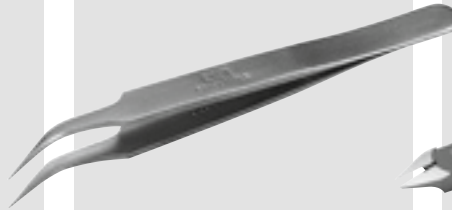

Side cutter 50 007 4035

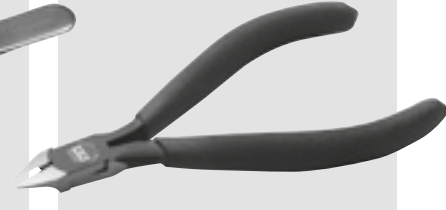

a. Chassis

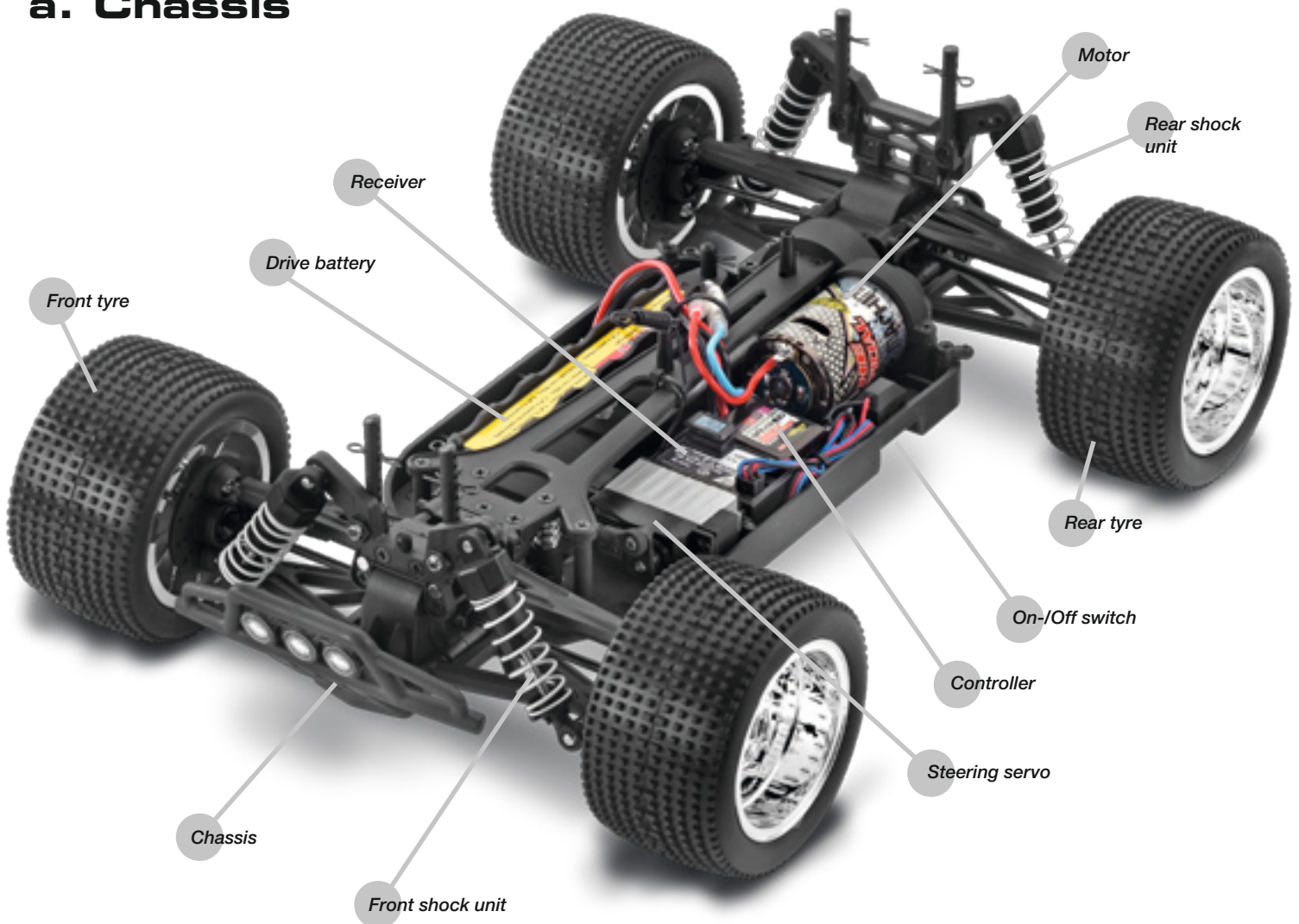

b. Removing Body

- Remove hook pin and
- Take body off



c. Installation of Antenna

- Thread the antenna cord through the antenna pipe and
- Put the antenna pipe into the antenna foot on the chassis.

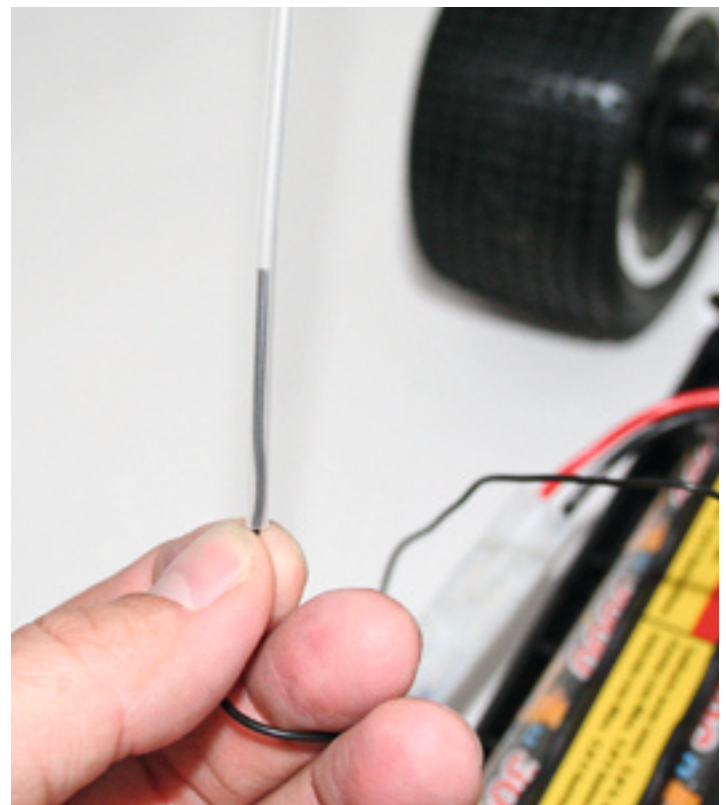
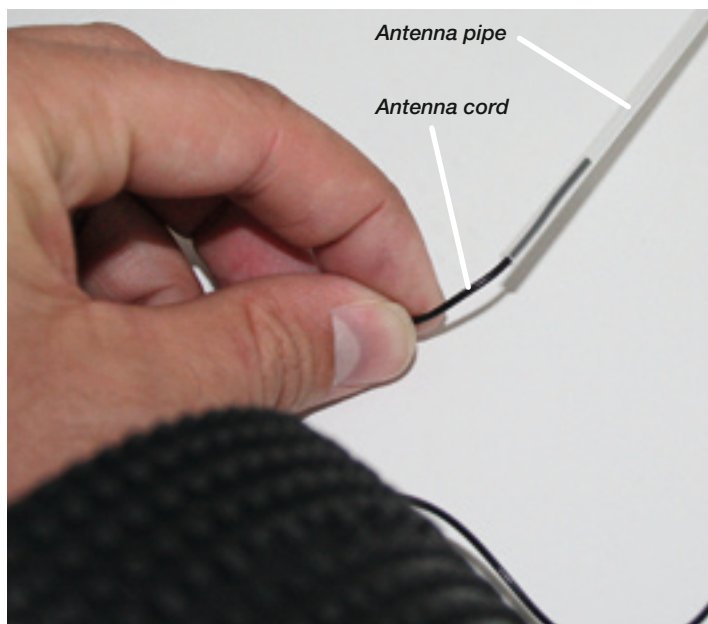

d. Loading Battery

Beware:

Only use the specially provided charger units to charge the nickel metal hydride batteries.

Otherwise your drive battery could be damaged.

We recommend the CARSON plug-in charger "Turbo 6", N° 50 060 6030.

The charging time will vary according to the charger unit and battery type.

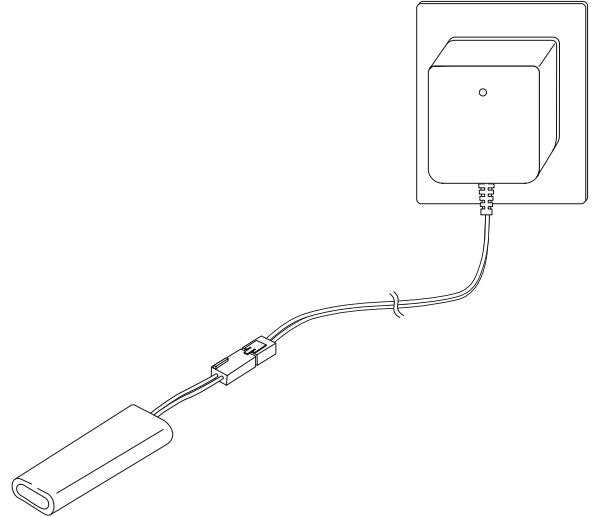

e. Insert Battery

- 1 Insert the battery.
- 2 Put the battery plate on it and
- 3 Fix it with the hook pins.

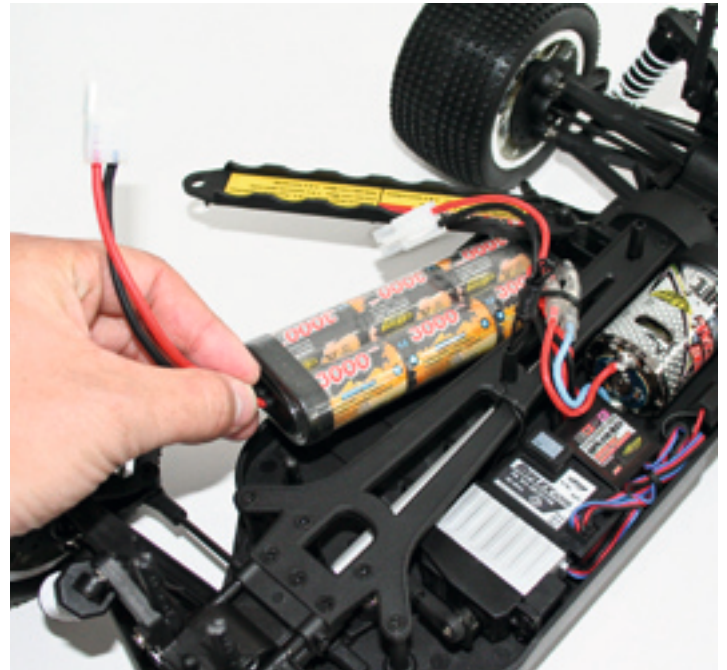

f. Turn the Power Switch on

- Pull the transmitter antenna out completely.

The range of the remote control is reduced if the antenna is not pulled out completely.

CAUTION!

Always turn the transmitter's power switch ON first!



- 1 Connect the rechargeable battery for the driving.
- 2 Switch on the receiver.
- 3 Put the body on and fix it with the body split pins.

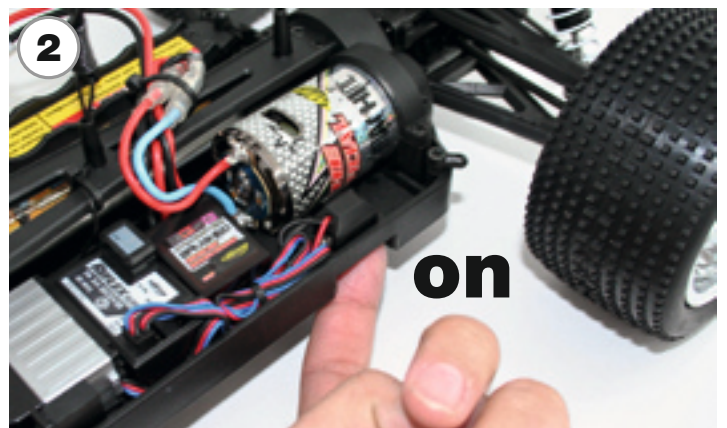

GB

g. How to Control Your Model

- Raise the tyres off the ground.
- Turn the steering wheel to the right and left as far as it will go. The wheels are to follow the steering direction.
- If the wheels operate in the opposite direction, operate the servo Reverse switch (ST in position REV).

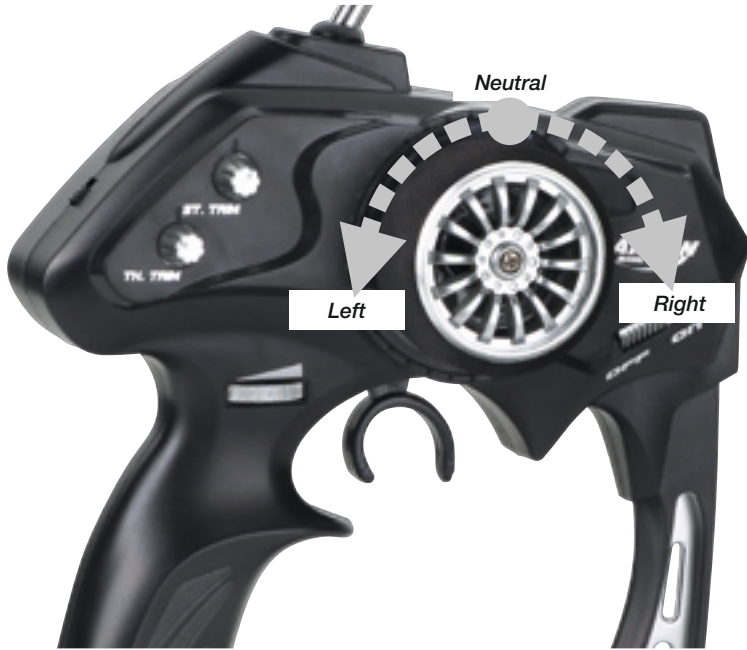

- For regulating the driving speed operate the gas/brake
- lever to the rear (driving forward, to give speed)
- and/or forward (braking, reverse movement)



driving forward,
to give speed

braking, reverse
movement

h. How to Change Frequencies

Transmitter

A rapid change of frequencies is possible simply by unplugging an interchangeable plug in crystal on the back of the transmitter and then plugging in another one of a different frequency.

Crystals for both the transmitter and receiver must be matched with each other.

Make sure that the crystal is fully inserted in the transmitter and receiver, not partially.

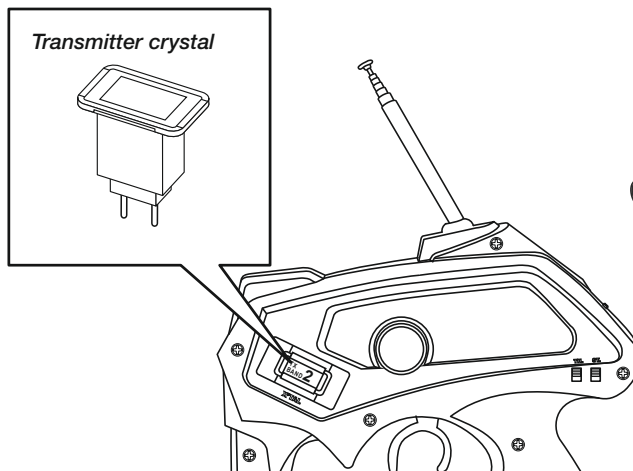

Receiver

Plug in an interchangeable crystal into the receiver for a rapid change of frequencies.

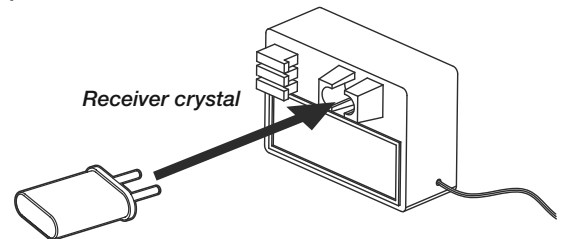

i. Troubleshooting

Problem	Cause	Correction
Model doesn't move	Transmitter or chassis power switch is not "ON"	Switch power on
	Polarity or battery type is wrong	Check polarity and type
	Batteries have run down	Change batteries or charge them
Loss of control	Batteries have run down	Change batteries or charge them
	Antenna is missing or not attached properly	Attach antenna and extend transmitter antenna to full length
	R/C model using same band (frequency) is nearby	Run model in different area or change crystal
Doesn't run straight	Steering trim is not adjusted correctly	Make adjustment
	Front and rear wheel nuts are too loose	Tighten wheel nuts
Doesn't stop	Throttle trim is not adjusted correctly	Make adjustment
Doesn't reverse	Throttle trim is not adjusted correctly	Make adjustment
	Wrong action	Control properly
Running too slowly	Batteries have run down	Change batteries or charge them
	Motor has lost power	Change to spare motor
	Rear wheel nuts are too loose	Tighten wheel nuts
	Dust or foreign objects are inside gears	Turn the power switch "OFF" and clean out gears

Sehr geehrter Kunde

Wir beglückwünschen Sie zum Kauf Ihres CARSON RC-Modellautos, das nach dem heutigen Stand der Technik gefertigt wurde.

Da wir stets um Weiterentwicklung und Verbesserung unserer Produkte bemüht sind, behalten wir uns eine Änderung in technischer Hinsicht und in Bezug auf Ausstattung, Materialien und Design jederzeit und ohne Ankündigung vor.

Aus geringfügigen Abweichungen des Ihnen vorliegenden Produktes gegenüber Daten und Abbildungen dieser Anleitung können daher keinerlei Ansprüche abgeleitet werden.

Diese Bedienungs- und Montageanleitung ist Bestandteil des Produkts. Bei Nichtbeachtung der Bedienungsanleitung und der enthaltenen Sicherheitsanweisungen erlischt der Garantieanspruch. Bewahren Sie diese Anleitung zum Nachlesen und für die eventuelle Weitergabe des Modells an Dritte auf.

Garantiebedingungen

Für dieses Produkt leistet CARSON eine Garantie von 24 Monaten betreffend Fehler bei der Herstellung in Bezug auf Material und Fertigung bei normalem Gebrauch ab dem Kauf beim autorisierten Fachhändler. Im Falle eines Defekts während der Garantiezeit bringen Sie das Modell zusammen mit dem Kaufbeleg zu Ihrem Fachhändler.

CARSON wird nach eigener Entscheidung, falls nicht anders im Gesetz vorgesehen:

- Den Defekt durch Reparatur kostenlos in Bezug auf Material und Arbeit beheben;
- Das Produkt durch ein gleichartiges oder im Aufbau ähnliches ersetzen; oder
- Den Kaufpreis erstatten.

Alle ersetzten Teile und Produkte, für die Ersatz geleistet wird, werden zum Eigentum von CARSON. Im Rahmen der Garantieleistungen dürfen neue oder wiederaufbereitete Teile verwendet werden.

Auf reparierte oder ersetzte Teile gilt eine Garantie für die Restlaufzeit der ursprünglichen Garantiefrist. Nach Ablauf der Garantiefrist vorgenommene Reparaturen oder gelieferte Ersatzteile werden in Rechnung gestellt.

Von der Garantie ausgeschlossen sind:

- Beschädigung oder Ausfall durch Nichtbeachten der Sicherheitsanweisungen oder der Bedienungsanleitung, höhere Gewalt, Unfall, fehlerhafte oder außergewöhnliche Beanspruchung, fehlerhafte Handhabung, eigenmächtige Veränderungen, Blitzschlag oder anderer Einfluss von Hochspannung oder Strom.
- Schäden, die durch den Verlust der Kontrolle über Ihr Fahrzeug entstehen.
- Reparaturen, die nicht durch einen autorisierten CARSON Service durchgeführt wurden
- Verschleißteile wie etwa Sicherungen und Batterien
- Rein optische Beeinträchtigungen
- Transport-, Versand- oder Versicherungskosten
- Kosten für die Entsorgung des Produkts sowie Einrichten und vom Service vorgenommene Einstell- und Wiedereinrichtungsarbeiten.

Durch diese Garantie erhalten Sie spezielle Rechte, darüber hinaus ist auch eine von Land zu Land verschiedene Geltendmachung anderer Ansprüche denkbar.

Konformitätserklärung

Hiermit erklärt CARSON Modelsport, dass sich dieses Modell einschließlich Fernsteueranlage in Übereinstimmung mit den grundlegenden Anforderungen folgender EG-Richtlinien: 98/37EG für Maschinen und 89/336/EWG über die elektromagnetische Verträglichkeit und den anderen relevanten Vorschriften der Richtlinie 1999/5/EG (R&TTE) befindet.

Die Original-Konformitätserklärung kann angefordert werden.



Bedeutung des Symbols auf dem Produkt, der Verpackung oder Gebrauchsanleitung: Elektrogeräte sind Wertstoffe und gehören am Ende der Laufzeit nicht in den Hausmüll! Helfen Sie uns bei Umweltschutz und Recourschöpfung und geben Sie dieses Gerät bei den entsprechenden Rücknahmestellen ab. Fragen dazu beantwortet Ihnen die für Abfallbeseitigung zuständige Organisation oder Ihr Fachhändler.

Wir wünschen Ihnen viel Spaß mit Ihrem CARSON Modellauto und jederzeit gute Fahrt!

Vor dem Gebrauch Ihres neuen Modells lesen Sie bitte dieses Handbuch sorgfältig durch!

Inhalt

Vorwort.....	12
Lieferumfang.....	13
Sicherheitsanweisungen	14
Zum Betreiben des Fahrzeugs erforderliches Zubehör.....	15
Für den Zusammenbau erforderliches Werkzeug.....	16
a. Chassis.....	16
b. Abnehmen der Karosserie	17
c. Einbau der Antenne	17
d. Laden des Fahrakkus	18
e. Einbau des Fahrakkus	18
f. Einschalten der RC-Anlage	18
g. Steuern des Modells.....	20
h. Wechseln der Sendefrequenz	21
i. Fehlersuchtafel.....	21
Montageanleitung.....	52
Explosionszeichnung	64
Ersatzteile	66

Lieferumfang



Sender



E-Bone

N° 50 040 4006



Team DESERT QUAD

N° 50 040 4012

Sicherheitsanweisungen

Funkferngesteuerte Modelle sind kein Spielzeug, ihre Bedienung muss schrittweise erlernt werden.

- Kinder unter 14 Jahren sollten das Modell nur unter Aufsicht von Erwachsenen in Betrieb nehmen.

Das Fahren von ferngesteuerten Modellautos ist ein faszinierendes Hobby, das jedoch mit der nötigen Vorsicht und Rücksichtnahme betrieben werden muss. Ein ferngesteuertes

Modellauto kann in einem unkontrollierten Fahrzustand erhebliche Beschädigungen und Verletzungen verursachen, für die Sie als Betreiber haftbar sind.

- Vergewissern Sie sich bei Ihrer Versicherung, ob Sie beim Ausüben Ihres Hobbys versichert sind.

Nur ein einwandfrei zusammengebautes Modell wird erwartungsgemäß funktionieren und reagieren.

- Improvisieren Sie niemals mit untauglichen Hilfsmitteln, sondern verwenden Sie im Bedarfsfall nur Originalersatzteile.

Auch bei einem vormontierten Modell sollten Sie alle Verbindungen auf exakten und festen Sitz kontrollieren.

Fahren Sie niemals, ohne sich von den folgenden Punkten überzeugt zu haben:

- Fahrakku und Senderakku müssen vollständig geladen sein.
- Überprüfen Sie vor dem Start die Funkreichweite.
- Überprüfen Sie das ordnungsgemäße Ansprechen der Servos auf die Steuersignale.
- Alle Funktionsteile des Fahrzeugs sind in einwandfreiem Zustand und überprüft.

- Sämtliche Schrauben sind auf festen Sitz überprüft.
- Es ist kein RC- oder anderer Sender in der Nähe in Betrieb, der Funkstörungen verursachen könnte. Störsignale auf gleicher Frequenz können bewirken, dass Sie die Kontrolle über Ihr Modell verlieren.

Schalten Sie immer zuerst den Sender ein, um zu vermeiden, dass der Empfänger unkontrolliert auf ein fremdes Funksignal reagiert.

- Bei gleichzeitigem Betrieb mehrerer Fahrzeuge darf das Modell nur auf einer freien Frequenz betrieben werden.

Schalten Sie nach Beendigung des Fahrbetriebes zuerst den Empfänger, dann den Sender aus.

- Fahren Sie auch nicht unter Hochspannungsleitungen oder Funkmasten oder bei Gewitter!
- Atmosphärische Störungen können die Signale Ihres Fernstellers beeinflussen.
- Die Elektrik des Modells ist nicht wasserdicht. Fahren Sie deshalb nicht bei Regen, Schnee, durch Pfützen oder nasses Gras.
- Das ferngesteuerte Modell darf nur auf geeignetem Gelände und nicht auf öffentlichen Verkehrsflächen betrieben werden.
- Nicht in der Nähe von Personen und Tieren fahren!
- Fahren Sie nicht, wenn sie übermüdet oder anderweitig in Ihrer Reaktionsfähigkeit beeinträchtigt sind.
- Halten Sie immer direkten Sichtkontakt zum Modell.
- Fahren sie das Modell nur mit ordnungsgemäß angebrachter Karosserie.

- Das Modell hat Teile, die sich im Betrieb erhitzen, z. B. der Motor. Die Berührung dieser Teile während des Betriebs kann zu Verletzungen führen.

Achten Sie auf Ladezustandsanzeige Ihres Senders.

- Mit halbleeren Akkus können sie die Kontrolle über das Modell verlieren.
- Mischen Sie im Sender niemals volle Akkus / Batterien mit halbleeren oder Akkus unterschiedlicher Kapazität.
- Versuchen Sie nie, Trockenbatterien zu laden.

Bei längerem Nichtgebrauch ist der Fahr-Akku unbedingt zu entfernen.

Zum Schluss

Bitte lesen Sie diese Betriebsanleitung sorgfältig durch, bevor Sie irgendwelche Arbeiten beginnen.

Nach jeder Fahrt sollten Sie die wichtigsten Bauteile und Verbindungen überprüfen. Eine einzige gelockerte Schraube kann ausreichen, um Ihr Modell in eine gefährliche Situation geraten zu lassen! Warten Sie Ihr Modell regelmäßig und wechseln Sie defekte oder abgenutzte Bauteile gegen Original-Ersatzteile aus.

Wir wünschen Ihnen viel Spaß mit Ihrem CARSON-Modellauto und jederzeit gute Fahrt!

Zum Betreiben des Fahrzeugs erforderliches Zubehör:

Für den Sender: 50 060 9002 x2
8 Stück Mignonakkus 1600 mAh
oder



50 060 9000 x2
8 Stück Mignonakkus 2300 mAh



Fahrakku: Racing Pack 7,2 V
z.B. 50 060 8053 Powerpack 7,2 V 2000 mAh

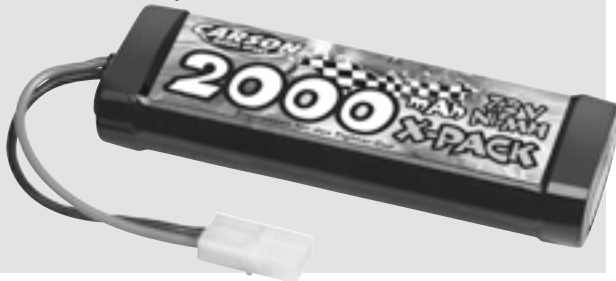

Dies ist eine Auswahl und Empfehlung der Zubehörartikel der Firma CARSON-Modellsport.

Zum Betrieb des RC-Cars benötigen Sie:

- 1x 7,2 V Fahrakku
- 8x Mignon Batterien oder Akkus für den Sender
- 1x Steckerlader für den Fahrakku

Ladegerät: z.B. 50 060 6030
Steckerladegerät „TURBO 6“



50 060 5016
2 A Ladegerät mit
Delta Peak



50 060 5017
4 A Ladegerät mit Delta
Peak



Oder als Set:
50 060 7004 Akku-Ladeset „TURBO 6“ mit
NiMH Akku 2000 mAh und
8 Mignon Batterien



50 060 7005 Akku-Ladeset 2 A
mit NiMH Akku 3000 mAh
und 8 Mignon Batterien



Für den Zusammenbau erforderliches Werkzeug

Modellbaumesser 50 007 4053



Sekundenkleber 50 005 3339

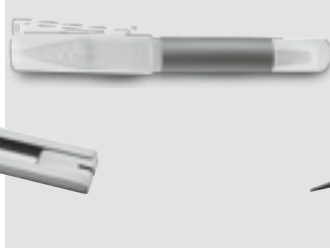

Spitzzange 50 007 4034



Schere 50 001 3305



Kreuzschlitz-Schraubendreher
(klein und groß)
und Inbusschlüssel
1,5 / 2 / 2,5 mm 50 007 4023

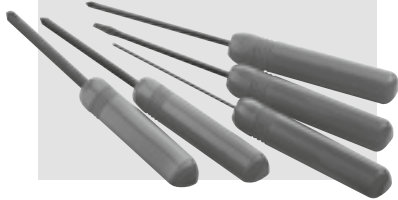

Kreuzschlüssel 50 001 3118



Pinzette 50 007 4003

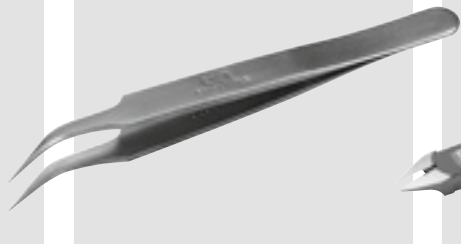

Seitenschneider 50 007 4035



a. Chassis

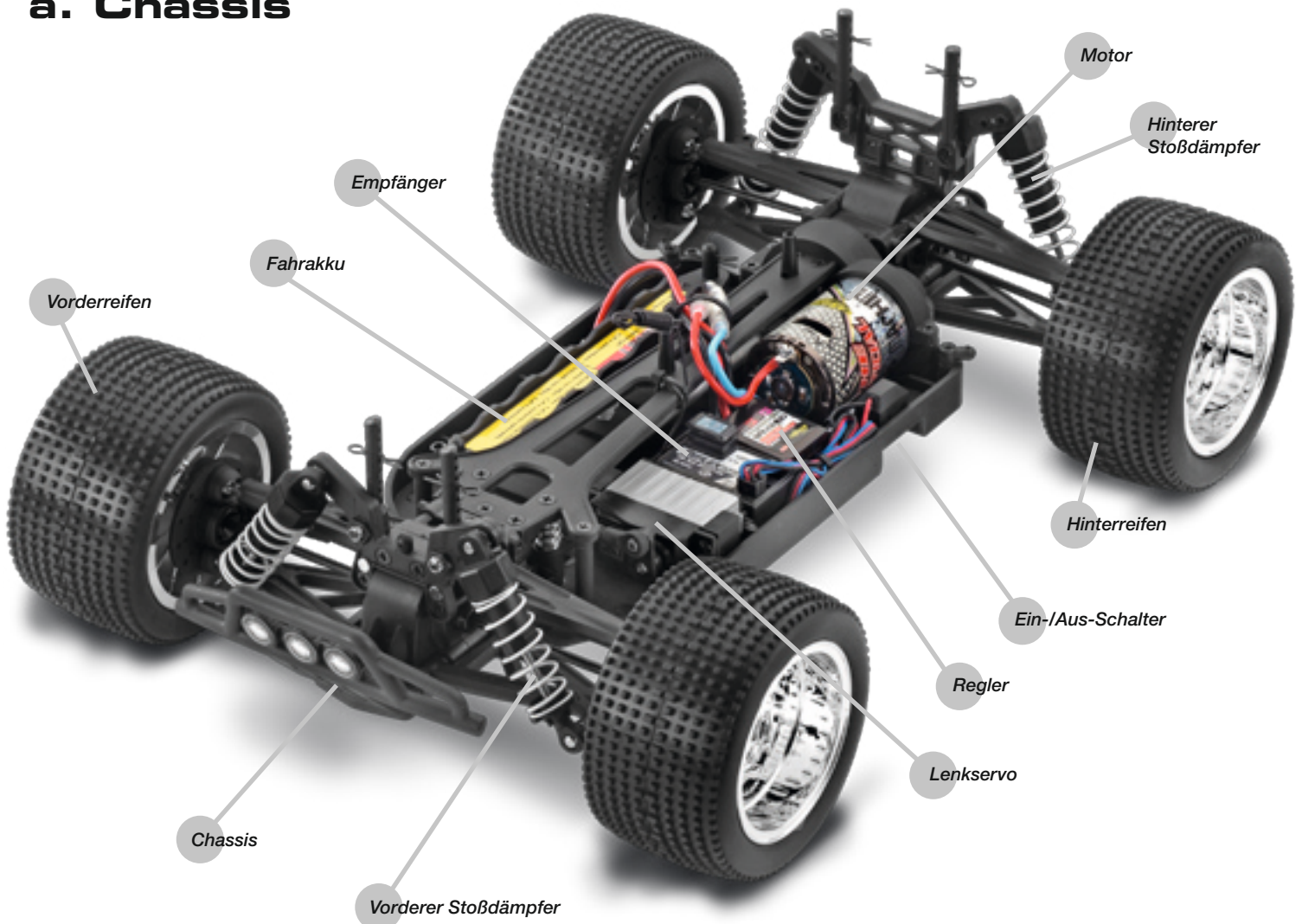

b. Abnehmen der Karosserie

- Ziehen Sie die Karosseriesplinte heraus und
- Nehmen Sie die Karosserie ab.



c. Einbau der Antenne

- Fädeln Sie den Antennendraht durch das Antennenrohr und
- Stecken Sie das Antennenrohr in den Antennenfuß auf dem Chassis.

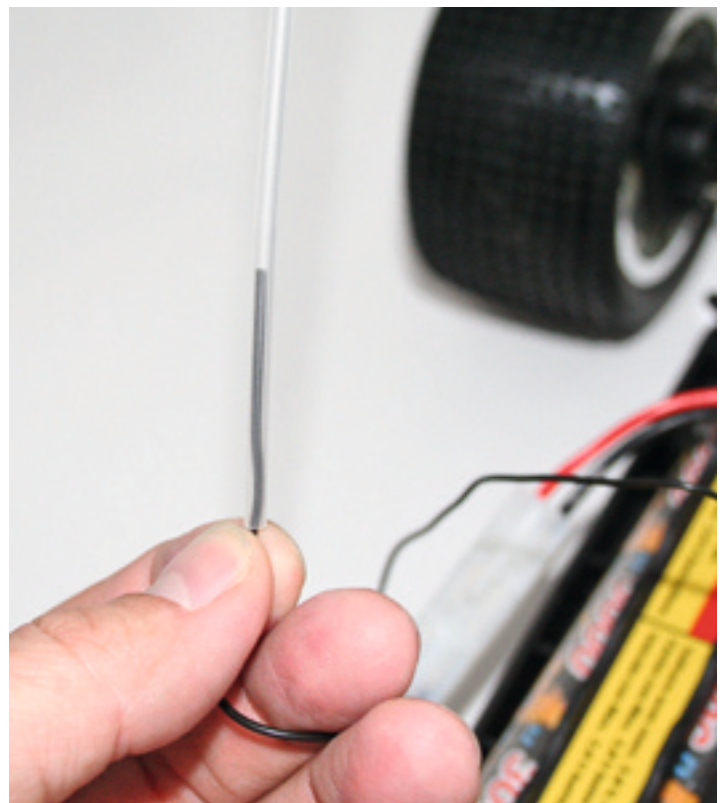
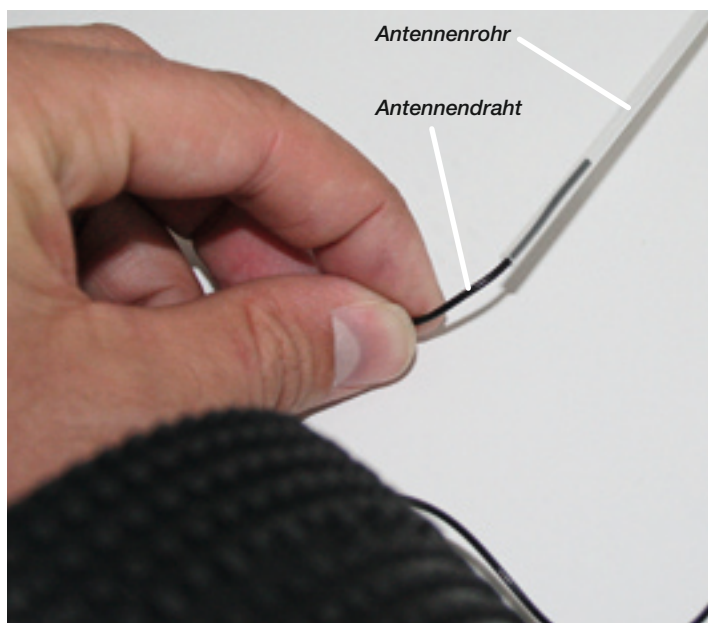

d. Laden des Fahrakkus

Achtung:

Verwenden Sie zum Laden der Nickel Metall Hydrid Akkus nur dafür speziell vorgesehene Ladegeräte.

Ansonsten kann Ihr Fahrakku beschädigt werden. Wir empfehlen den CARSON Steckerlader „Turbo 6“ N° 50 060 6030.

Die Ladezeit ist je nach Ladegerät und Akkutyp unterschiedlich.

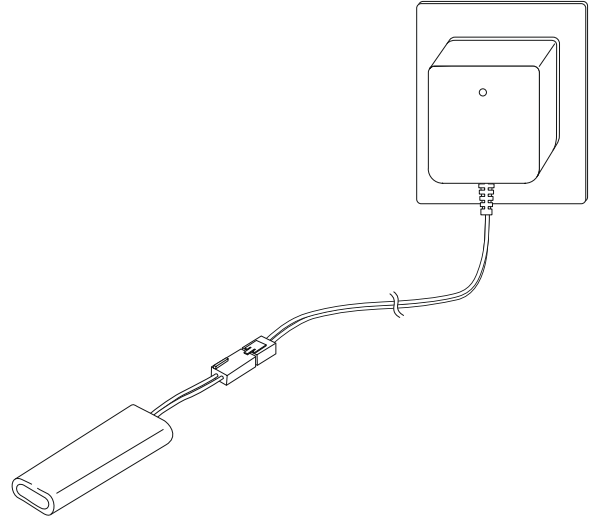

e. Einbau des Fahrakkus

- 1 Legen Sie den Akku ein.
- 2 Setzen Sie die Abdeckung auf und
- 3 fixieren Sie mit den Splinten.

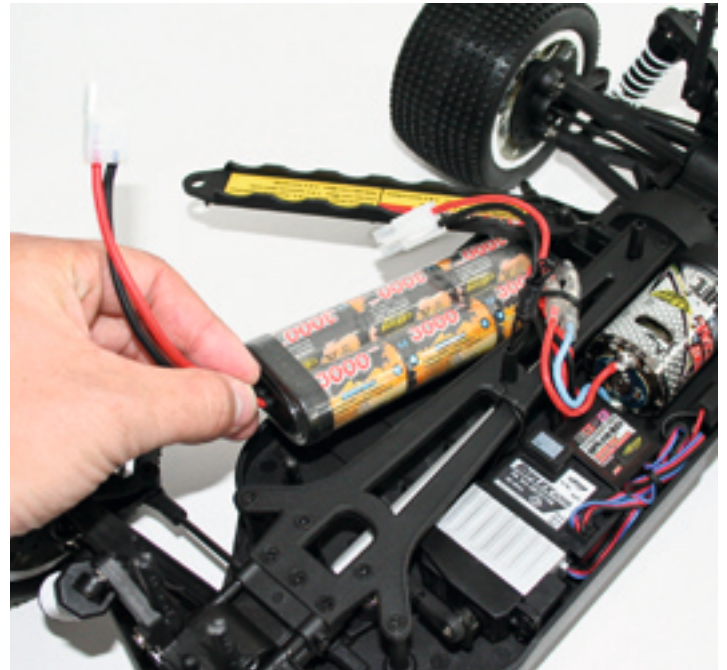

f. Einschalten der RC-Anlage

- Ziehen Sie die Senderantenne ganz heraus
Bei nicht vollständig herausgezogener Antenne verringert sich die Reichweite der Fernsteuerung.

ACHTUNG!

Immer zuerst den Sender einschalten!



- 1 Schließen Sie den Fahrakku an.
- 2 Schalten Sie den Empfänger ein.
- 3 Setzen Sie die Karosserie auf und sichern Sie mit den Karosseriesplinten.

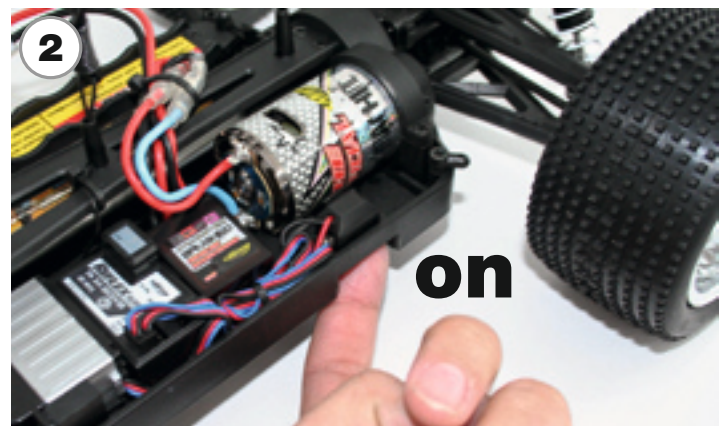

g. Steuern des Modells

- Stellen Sie das Modell so ab, dass die Räder frei in der Luft hängen.
- Drehen Sie das Steuerrad bis zum Anschlag nach rechts und links. Die Räder sollen dem Lenkausschlag folgen.
- Schlagen die Räder entgegengesetzt ein, betätigen sie den Servo-Reverse Schalter (ST in Position REV).

D

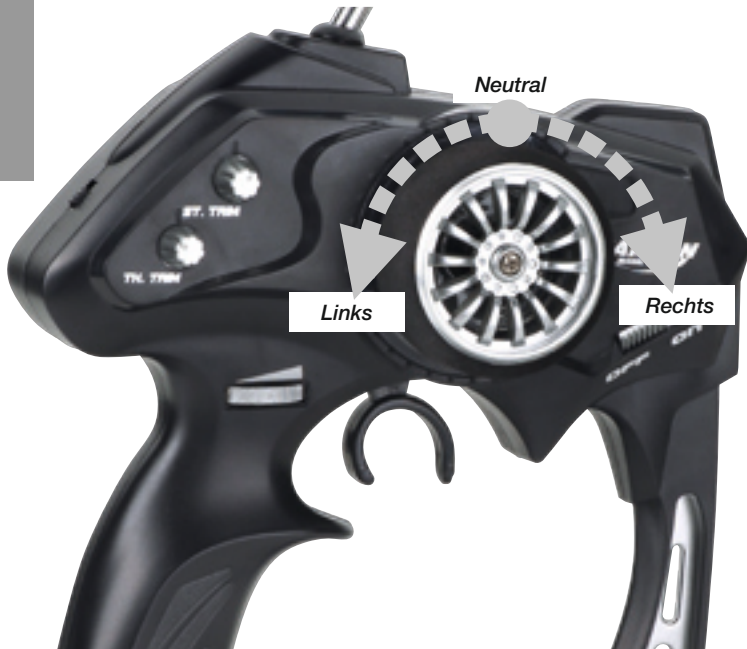

- Zum Regeln der Fahrgeschwindigkeit betätigen Sie den Gas/Bremshebel
 - nach hinten (Vorwärtsfahrt, Gas geben) bzw.
 - nach vorne (Bremsen, Rückwärtsfahrt).



h. Wechseln der Sendefrequenz

Sender

Ein schneller Wechsel der Sendefrequenz ist möglich durch Austauschen des Steckquarzes auf der Senderrückseite.

Sender- und Empfängerquarz müssen exakt aufeinander abgestimmt sein.

Stellen Sie sicher, dass der Quarz vollständig eingesteckt ist und fest sitzt.

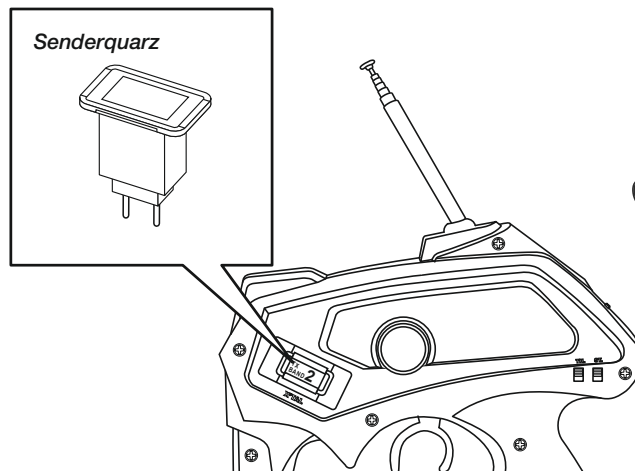

Empfänger

Stecken Sie einen Empfängerquarz in den Empfänger.

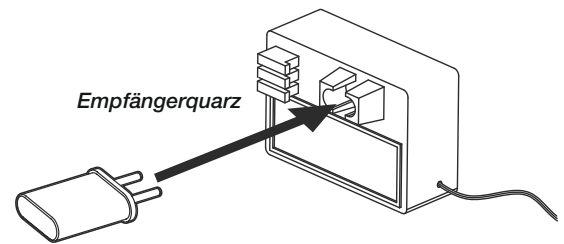

i. Fehlersuchtablelle

Fehler	Ursache	Behebung
Das Modell fährt nicht	Sender oder Empfänger sind nicht eingeschaltet	Schalten sie den Sender oder Empfänger ein
	Polarität der Akkus oder Akkutyp sind falsch	Prüfen Sie die Polarität und den Akkutyp
	Batterien / Akkus sind schwach oder ganz entleert	Tauschen Sie die Batterien aus bzw. tauschen Sie die Akkus oder laden sie die Akkus neu
Kontrollverlust	Batterien / Akkus sind schwach oder ganz entleert	Tauschen Sie die Batterien aus bzw. tauschen Sie die Akkus oder laden sie die Akkus neu
	Antenne fehlt oder ist nicht richtig befestigt	Befestigen sie die Empfängerantenne und/ oder schrauben Sie die Senderantenne fest
	In der Nähe wird ein anderes Modell auf der gleichen Frequenz betrieben.	Fahren Sie woanders oder wechseln Sie die Frequenz
Modell fährt nicht geradeaus	Lenkungstrim ist nicht korrekt eingestellt	Justieren Sie die Trimmung am Drehknopf
	Radmuttern sind lose	Ziehen Sie die Radmuttern fest an
Modell bleibt nicht stehen	Trimmung für den Gas/Bremshebel ist nicht korrekt eingestellt	Justieren Sie die Trimmung
Modell fährt nicht rückwärts	Trimmung für den Gas/Bremshebel ist nicht korrekt eingestellt	Justieren Sie die Trimmung
	Falsche Bedienung	Steuern sie richtig
Modell fährt zu langsam	Batterien / Akkus sind schwach	Tauschen Sie die Batterien aus bzw. tauschen Sie die Akkus oder laden sie die Akkus neu
	Motor hat an Leistung verloren	Tauschen Sie den Motor aus
	Die hinteren Radmuttern sind lose	Ziehen Sie die Radmuttern fest an
	Staub / Fremdkörper ist in das Getriebe gelangt	Schalten Sie das Modell aus und reinigen Sie das Getriebe

Cher client

Toutes nos félicitations pour l'acquisition de votre voiture en modèle réduit CARSON RC, un modèle dernier cri.

En vertu de notre engagement pour un développement et une amélioration continus de nos produits, nous nous réservons le droit d'effectuer des modifications dans les spécifications de nos équipements, nos matériaux et de notre conception à tout moment et sans avertissement préalable.

Les spécifications ou les versions du produit acheté peuvent différer de celles affichées dans le manuel ou sur l'emballage.

Le présent manuel fait partie du produit. Tout non-respect des instructions et des consignes de sécurité qui y sont incluses dispense le fabricant de toute garantie. Conserver le présent manuel comme document de référence, et également pour pouvoir le transmettre par la suite à un tiers avec la voiture.

F Conditions de garantie

CARSON vous garantit pour 24 mois à partir de la date d'achat (pièces justificatives à l'appui) que la voiture est exempte de tout défaut. L'utilisation inappropriée, l'usure des éléments au cours de l'utilisation, les transformations de votre propre chef, l'application ou l'utilisation incorrecte, l'endommagement des batteries ou d'autres équipements au cours de l'utilisation ou l'emploi abusif un l'endommagement causé par le transport, n'est pas couvert par la responsabilité civile.

Notre garantie se limite à la réparation ou à l'échange des appareils dans l'état original et à la hauteur du prix d'achat. L'utilisateur de la voiture assume tous les risques en rapport avec l'utilisation de la voiture.

Nous nous réservons le droit de modifier ces conditions de garantie à tout moment et sans préavis. En cas de réclamation veuillez contacter votre revendeur spécialisé.

La garantie ne couvre pas:

- Tout dommage ou défaillance causé par force majeure, abus, accident, utilisation abusive, erronée ou anormale, non respect des instructions, mauvaise mise en route ou maintenance insuffisante, altération, éclair ou tout autre conséquence d'une surtension ou d'un courant excessif ;
- Tout dommage provoqué par la perte de contrôle de la voiture ;
- Toute réparation autre que celles réalisées par un organisme agréé par CARSON ;
- Les consommables tels que les fusibles et les batteries ;
- Des dommages esthétiques ;
- Le transport, l'expédition et les frais d'assurance ; et
- Les frais de retour, d'installation, de mise au point et de remise en route du produit

Cette garantie vous attribue des droits spécifiques, vous pouvez par ailleurs également prétendre à d'autres droits en fonction du pays d'achat.

Déclaration de conformité

Dickie-Tamiya GmbH & Co. KG déclare par la présente que ce kit de modélisme, avec émetteur, moteur, batterie et chargeur respecte les exigences de base des directives européennes suivantes : 98/37 EG et 89/336/EWG ainsi que les autres réglementations de la directive 1999/5/EG (R&TTE).

La déclaration de conformité originale peut être demandée à l'adresse suivante :

Dickie-Tamiya GmbH & Co. KG • Werkstraße 1 • D-90765 Fürth • ALLEMAGNE

Signification du symbole se trouvant sur le produit, l'emballage et le mode d'emploi :



Les appareils électroniques sont des produits de valeur et ne doivent pas être éliminés avec les autres déchets ménagers une fois parvenus à la fin de leur cycle de vie. Aidez-nous à préserver l'environnement et à respecter nos ressources en remettant cet appareil aux points de recyclage concernés.

Nous vous souhaitons beaucoup de plaisir avec la conduite de votre modèle réduit CARSON.

Lire attentivement ces instructions avant d'utiliser ce nouveau modèle réduit.

Contenu

Préface.....	22
Périmètre de livraison	23
Consignes de sécurité	24
Articles nécessaires au démarrage du modèle.....	25
Outils nécessaires au montage de la voiture	26
a. Châssis.....	26
b. Retrait de la carrosserie	27
c. Montage de l'antenne.....	27
d. Charger l'accu moteur	28
e. Montage de l'accu moteur	28
f. Allumer l'émetteur.....	28
g. Conduite de la voiture	30
h. Changer les fréquences.....	31
i. Tableau de recherche des erreurs.....	31
Assemblage	52
Vue éclatée	64
Pièces détachées.....	66

F

Périmètre de livraison



Emetteur



E-Bone

N° 50 040 4006



Team DESERT QUAD

N° 50 040 4012

Consignes de sécurité

Les maquettes télécommandées par radio ne sont pas des jouets et leur utilisation doit être apprise pas à pas.

- Les enfants de moins de 14 ans ne doivent utiliser la maquette que sous la surveillance d'adultes.

Les maquettes télécommandées sont un fascinant passe-temps, mais qui exige une certaine prudence et retenue. Une

maquette télécommandée utilisée de manière incontrôlée peut entraîner des dégradations et des blessures considérables engageant votre responsabilité en tant qu'utilisateur.

- Assurez-vous auprès de votre assurance que vous êtes couvert lorsque vous vous adonnez à ce passe-temps.

Seules les maquettes bien montées fonctionnent et réagissent correctement.

- N'improvisez jamais en utilisant des accessoires inadéquats ; en cas de besoin, utilisez toujours exclusivement des pièces détachées originales.

Même lorsque vous utilisez une maquette déjà montée, assurez-vous préalablement que toutes les liaisons sont bien fixées.

Ne mettez jamais la maquette en route sans avoir vérifié les points suivants :

- L'accu moteur et l'accu de l'émetteur doivent être complètement chargés.
- Avant de démarrer, vérifiez la portée de la liaison radio.
- Vérifiez que les servos réagissent correctement aux signaux de commande.
- Toutes les pièces fonctionnelles du véhicule doivent être en parfait état et contrôlées.

- Vérifiez que toutes les vis sont bien serrées.
- Il ne doit pas y avoir d'émetteur RC ou autre à proximité, car cela pourrait entraîner des perturbations de la commande radio.

Les signaux perturbateurs de même fréquence peuvent vous faire perdre le contrôle de votre maquette.

Commencez toujours par allumer l'émetteur pour empêcher que le récepteur ne réagisse de manière incontrôlée à un signal radio étranger.

- En cas d'utilisation de plusieurs véhicules, sélectionnez une fréquence libre pour la commande de la maquette.

Après utilisation, éteignez toujours le récepteur avant d'éteindre l'émetteur.

- N'utilisez pas la maquette sous des lignes haute tension, des mâts radio ou pendant des orages !
- Les perturbations atmosphériques peuvent influencer sur les signaux de votre émetteur de commande à distance.
- Le système électrique de la maquette n'est pas étanche. Ne l'utilisez donc pas par temps de pluie ou de neige, dans des flaques ou dans de l'herbe mouillée.
- La maquette télécommandée ne doit être utilisée que sur un terrain adapté et non sur des voies de circulation publiques.
- Ne pas utiliser la maquette à proximité de personnes et d'animaux !
- N'utilisez pas la maquette si vous êtes très fatigué ou si vos capacités de réaction sont restreintes pour une quelconque raison.
- Gardez toujours le contact visuel avec la maquette.
- N'utilisez la maquette que si la carrosserie est correctement montée.

- Certaines parties de la maquette chauffent en cours d'utilisation, par exemple le moteur. Leur contact peut entraîner des blessures.

Faites attention à l'affichage de l'état de charge de votre émetteur.

- Si les accus sont à moitié déchargés, vous pouvez perdre le contrôle de la maquette.
- Ne mélangez jamais dans l'émetteur des piles pleines et à moitié vides ou bien des accus de capacité différente.
- N'essayez jamais de charger des piles sèches.

En cas de non-utilisation prolongée, l'accu moteur doit impérativement être retiré.

Derniers conseils :

Lire attentivement les conseils suivants avant de commencer quelqu'un travail.

Après chaque utilisation, les parties importantes et les connecteurs de la voiture doivent être inspectés. Une pièce défectueuse peut provoquer à elle seule un accident. Vérifier régulièrement la voiture et remplacer si nécessaire les pièces défectueuses avec des pièces de rechange d'origine.

Nous vous souhaitons beaucoup de plaisir avec votre modèle réduit CARSON !

Articles nécessaires au démarrage du modèle :

Pour l'émetteur : 50 060 9002 x2
8 accus Mignon 1600 mAh
ou



50 060 9000 x2
8 accus Mignon 2300 mAh



Accu moteur : Racing Pack 7,2 V
p. ex. 50 060 8053 Powerpack 7,2 V 2000 mAh

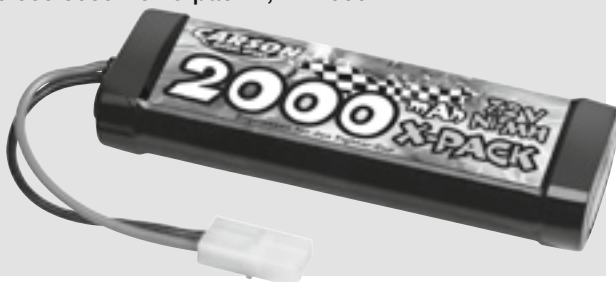

Il s'agit là d'une sélection et recommandation pour les accessoires de la société CARSON-Modelsport.

Pour faire fonctionner la voiture RC, vous avez besoin de :

- 1 x accu moteur 7,2 V
- 8 x piles Mignon ou accus pour l'émetteur
- 1 x chargeur à fiche pour l'accu moteur

Chargeur : p. ex.
50 060 6030 Chargeur à fiche
« TURBO 6 »



50 060 5016
Chargeur 2 A avec
Delta Peak



50 060 5017
Chargeur 4 A avec Delta
Peak



Ou sous forme de kit : 50 060 7004
Kit de recharge d'accu « TURBO 6 »
avec accu NiMH 2000 mAh et
8 piles Mignon



50 060 7005 Kit de recharge d'accu
2 A avec accu NiMH
3000 mAh
et 8 piles Mignon



Outils nécessaires au montage de la voiture

Couteau de
bricolage 50 007 4053



Colle à prise
rapide 50 005 3339



Pincettes pointues 50 007 4034



Ciseaux 50 001 3305



Tournevis (petit et grand)
et clé à six pas
1,5 / 2 / 2,5 mm 50 007 4023

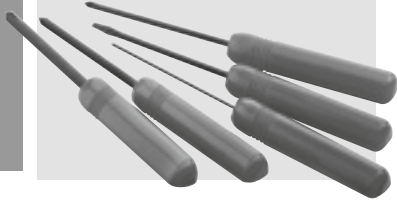

Clé hexagonale
(Allen) 50 001 3118

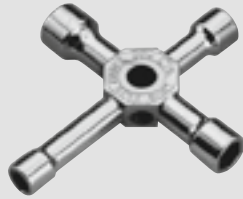

Pincette 50 007 4003

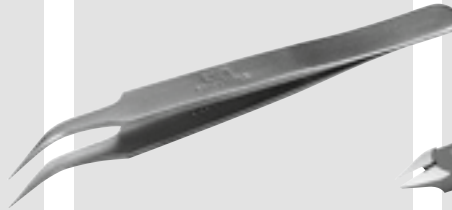

Pincettes coupantes 50 007 4035

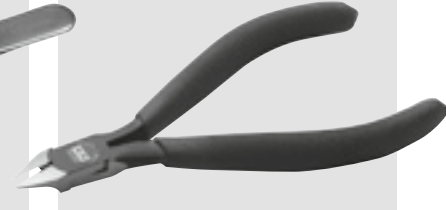

a. Châssis

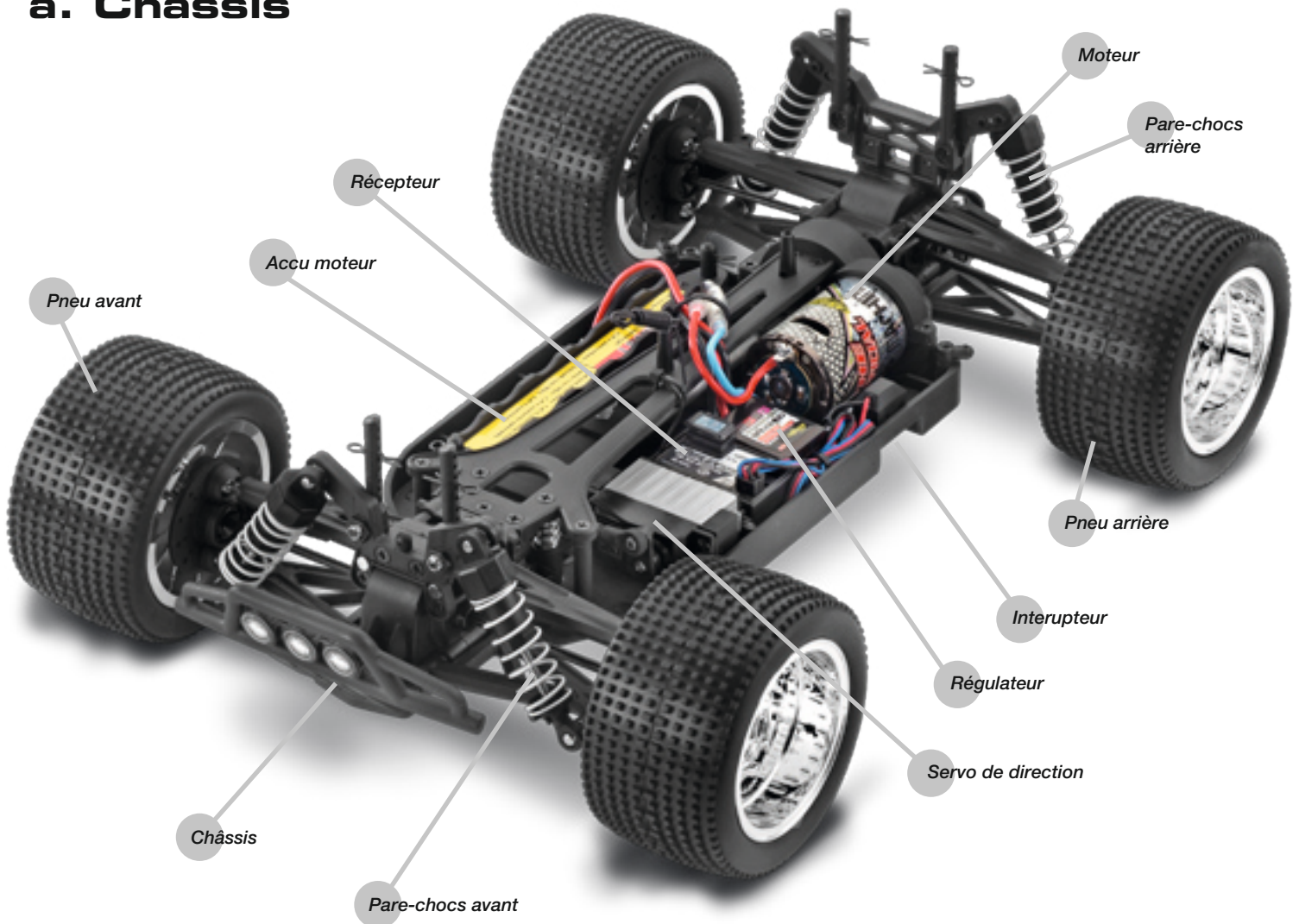

b. Retrait de la carrosserie

- Retirez les goupilles de la carrosserie et
- Défaites la carrosserie.



c. Montage de l'antenne

- Faites passer le fil d'antenne par le tube d'antenne et
- Insérez le tube de l'antenne dans le pied de l'antenne sur le châssis.

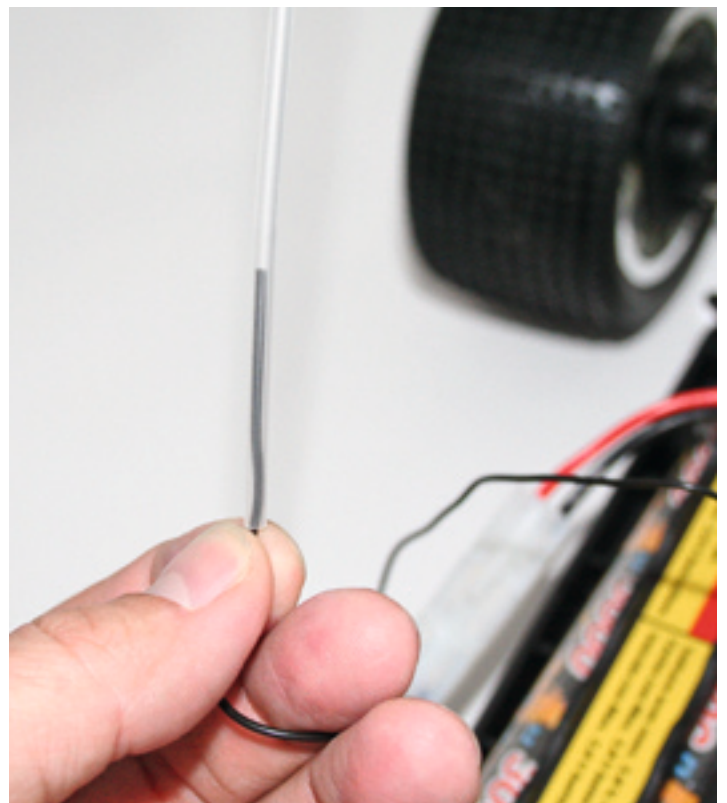
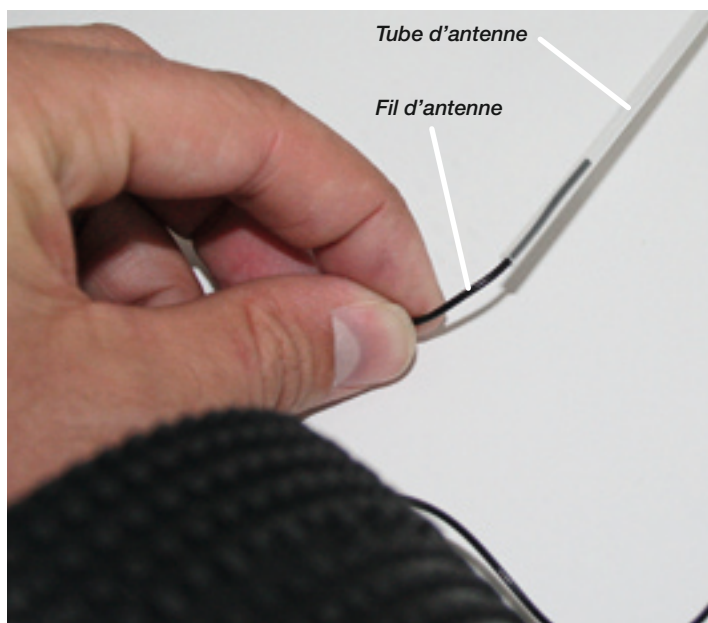

d. Charger l'accu moteur

Attention :

Pour charger les accus nickel métal hydrure, utiliser exclusivement les chargeurs prévus à cet effet.

Cela risquerait sinon d'abîmer votre accu moteur. Nous recommandons le chargeur à fiche CARSON « Turbo 6 » N° 50 060 6030.

La durée de recharge varie selon le chargeur et le type d'accu.

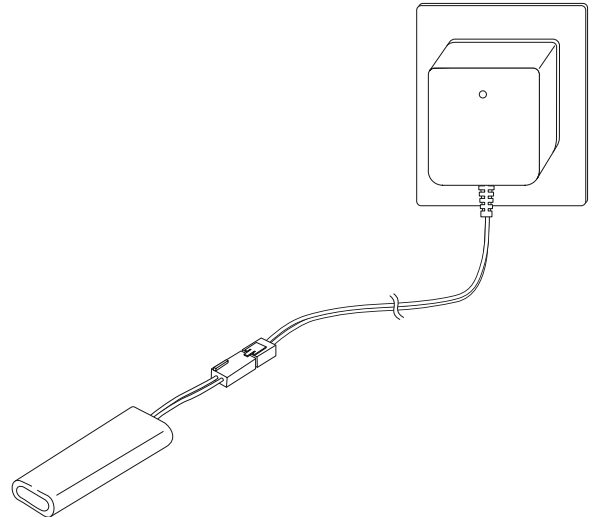

e. Montage de l'accu moteur

- 1 Insérez l'accu.
- 2 Placez le cache et
- 3 Fixez-le avec les goupilles.

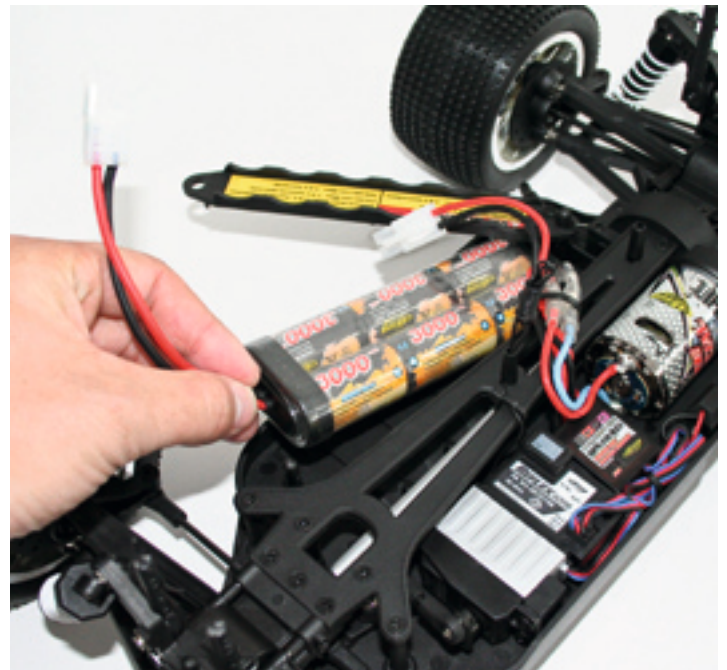

f. Allumer l'émetteur

- Sortir complètement l'antenne de l'émetteur.
La portée de la radiocommande est diminuée lorsque l'antenne n'est pas sortie complètement.



ATTENTION !

**Toujours allumer l'émetteur
en premier !**



- 1 Raccordez l'accu moteur.
- 2 Allumez le récepteur.
- 3 Montez la carrosserie et fixez-la avec les goupilles.

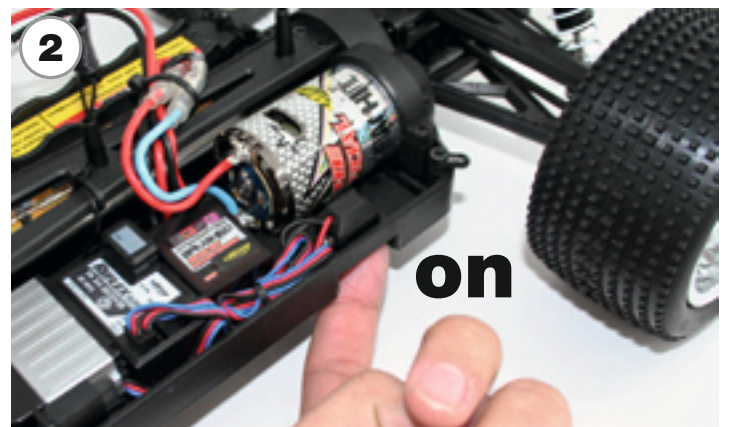

F

g. Conduite de la voiture

- Soulever les pneus du sol.
- Tourner le volant à droite et à gauche jusqu'en butée. Les roues doivent suivre le sens de rotation du volant.
- Si les roues tournent dans l'autre sens, actionner le commutateur d'inversion (ST en position REV).

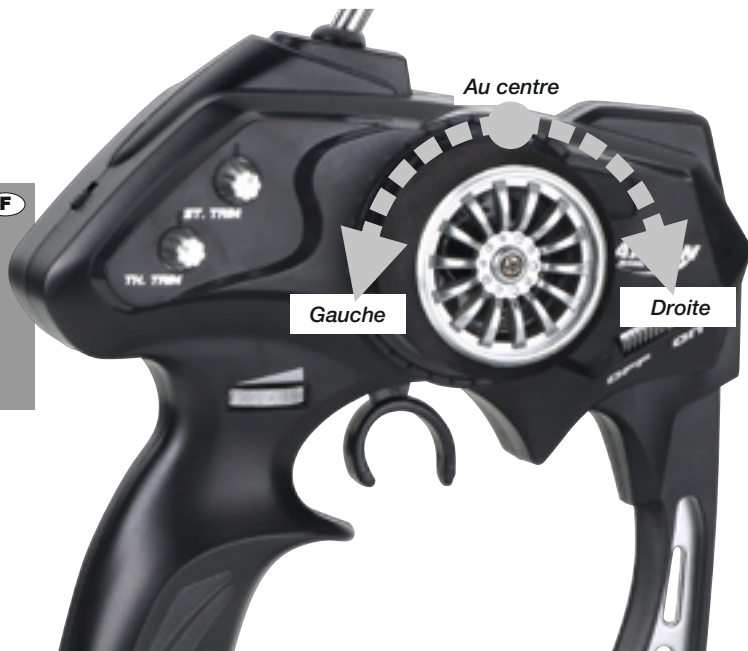

- Pour régler la vitesse, actionnez le levier des gaz/du frein
 - vers l'arrière (marche avant, accélération) et
 - vers l'avant (frein, marche arrière).



h. Changer les fréquences

Émetteur

Un changement rapide des fréquences est possible en débranchant tout simplement le quartz à l'arrière de l'émetteur et en en branchant un autre.

Les quartz de l'émetteur et du récepteur doivent être en correspondance. Bien vérifier que les quartz sont bien entièrement enfoncés dans leurs logements respectifs.

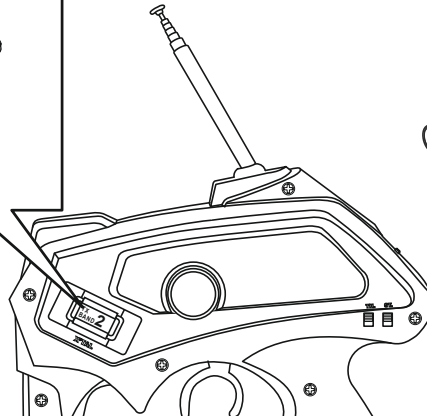
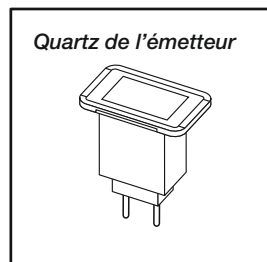

Récepteur

Rebrancher un quartz interchangeable dans le récepteur pour un changement rapide de la fréquence.

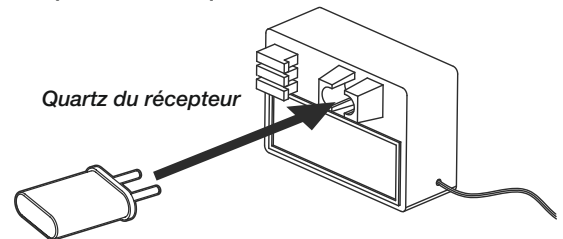

i. Tableau de recherche des erreurs

Erreur	Cause	Réparation
La maquette ne roule pas	L'émetteur ou le récepteur ne sont pas allumés	Allumez l'émetteur ou le récepteur
	La polarité des accus ou le type d'accu sont incorrects	Vérifiez la polarité et le type d'accu
	Les piles / accus sont déchargés ou complètement vides	Remplacez les piles, remplacez les accus ou rechargez-les
Perte de contrôle	Les piles / accus sont déchargés ou complètement vides	Remplacez les piles, remplacez les accus ou rechargez-les
	L'antenne n'est pas montée ou elle est mal fixée	Fixez l'antenne du récepteur et/ou vissez bien l'antenne de l'émetteur
	Une autre maquette utilise la même fréquence à proximité	Installez-vous ailleurs ou changez la fréquence
La maquette ne va pas droit	Le trim (compensation automatique) de direction n'est pas bien réglé	Ajustez la compensation à l'aide du bouton rotatif
	Les écrous des roues sont mal serrés	Resserrez les écrous des roues
La maquette ne reste pas à l'arrêt	La compensation du levier des gaz/du frein n'est pas bien réglée	Ajustez la compensation
La maquette ne va pas en marche arrière	La compensation du levier des gaz/du frein n'est pas bien réglée	Ajustez la compensation
	Mauvaise utilisation	Guidez bien la maquette
La maquette va trop lentement	Les piles / accus sont déchargés	Remplacez les piles, remplacez les accus ou rechargez-les
	Le moteur est moins puissant qu'avant	Remplacez le moteur
	Les écrous arrière des roues ne sont pas bien serrés	Resserrez les écrous des roues
	De la poussière / des corps étrangers ont pénétré dans l'engrenage	Éteignez la maquette et nettoyez l'engrenage

Estimado cliente

Le felicitamos por la adquisición de su coche radio controlado CARSON, que ha sido fabricado con tecnología de actualidad.

De acuerdo con nuestra política de constante desarrollo y mejora de nuestros productos, nos reservamos el derecho de efectuar cambios en las especificaciones relativas a equipo, material y diseño de este producto en cualquier momento sin noticia previa.

Las especificaciones o diseños del producto real podrían variar de los mostrados en el manual o envase.

Este manual es componente del producto. No cumplir las instrucciones operativas y de seguridad incluidas invalidará la garantía. Conserve esta guía como recordatorio o para caso de pasar el modelo a una tercera persona.

Condiciones de la garantía

Este producto está garantizado por CARSON contra defectos de fabricación en materiales o mano de obra bajo utilización normal por un período de 24 meses desde la fecha de adquisición en comercios autorizados.

En caso de defecto del producto durante el período de garantía, lleve el producto y el ticket o recibo de venta como prueba de adquisición a cualquier tienda autorizada CARSON. CARSON podrá a su elección y salvo que las leyes dispongan otra cosa:

- Corregir el defecto mediante la reparación del producto sin cargo de piezas o mano de obra;
- Reemplazar el producto por otro del mismo o similar diseño; o
- Devolver el importe de adquisición del producto.

Todas las piezas y productos reemplazados, así como los productos cuyo importe haya sido devuelto, pasan a ser propiedad de CARSON. Se podrán utilizar piezas nuevas o reacondicionadas para la prestación del servicio de garantía. Las piezas y productos reparados o reemplazados estarán garantizados por el período restante al vencimiento de la garantía. Cualquier reparación o sustitución del producto tras vencer el período de garantía será abonada por usted.

Esta garantía no cubre:

- Daños o fallos causados o atribuibles a fuerzas de la naturaleza, abuso, accidente, uso incorrecto, impropio o anormal, falta de seguimiento de las instrucciones, mantenimiento o instalaciones inadecuadas, alteraciones, tormentas eléctricas u otros incidentes causados por exceso de voltaje o corriente;
- Todos los danos causados por la pérdida del control del modelo;
- Cualquier reparación no efectuada por un servicio de reparaciones autorizado CARSON;
- Consumibles como fusibles o baterías;
- Daños estéticos;
- Transportes, embarques y / o costos de seguros; o
- Costos de retirada del producto, instalaciones, servicio de ajuste o reinstalación.

Esta garantía le da a usted derechos legales específicos, y usted también podría tener otros derechos que variarían de estado en estado.

Declaración de conformidad

Dickie-Tamiya GmbH & Co. KG por la presente declara que este kit de modelo con radio, motor, batería y cargador está en concordancia con los requerimientos básicos 98/37EG y 89/336/EWG y otras normas pertinentes de la directiva 1999/5/EG (R&TTE).

El producto que ha adquirido está propulsado por una batería recargable Ni-MH. La batería es reciclable. Al final de su vida útil, bajo varias leyes nacionales / estatales y locales, puede ser ilegal tirar esta batería en los contenedores de basura normal. Pregunte a las autoridades locales responsables sobre las opciones adecuadas de reciclado o deshecho.



Significado del símbolo en el producto, el embalaje o las instrucciones de uso. ¡Los electrodomésticos son objetos de valor y, al final de su vida útil, no deben tirarse a la basura doméstica! Contribuya a proteger el medioambiente y los recursos entregando este aparato en los puntos de reciclaje correspondientes. La organización responsable de la recogida de basura o su establecimiento especializado podrán responder a sus preguntas.

Le deseamos buena suerte y mucha diversión conduciendo su coche radio controlado CARSON!

¡Antes de utilizar su nuevo modelo lea estas instrucciones cuidadosamente!

Índice de contenidos

Prólogo	32
Contenido del kit	33
Precauciones de seguridad	34
Artículos adicionales necesarios para el arranque del modelo	35
Herramientas necesarias para el montaje.....	36
a. Chasis.....	36
b. Cuitar la carrocería	37
c. Instalación de la antena.....	37
d. Cargar acumuladores de marcha.....	38
e. Colocación de la batería.....	38
f. Conecte el emisor.....	38
g. Volante de dirección (Controles básicos)	40
h. Cómo cambiar frecuencias	41
i. Fehlersuchtable.....	41
Montaje	52
Dibujo de explosión.....	64
Recambios.....	66

Contenido del kit



Emisora



E-Bone

Nº 50 040 4006



Team DESERT QUAD

Nº 50 040 4012

E

Precauciones de seguridad

Los modelos radio controlados no son juguetes, su manejo debe ser aprendido paso a paso.

- Los niños menores de 14 años sólo deberían manejar este modelo bajo supervisión adulta.

La conducción de coches radio controlados es un fascinante hobby que debe ser practicado con la necesaria precaución y respeto. Un coche radio-controlado que tiene un peso considerable y capaz de desarrollar velocidades muy altas

puede causar daños y lesiones en caso de conducción incontrolada, siendo el usuario legalmente responsable de ello.

- Compruebe que dispone de un seguro con la suficiente cobertura contra los daños que pueda causar cuando practique su hobby.

Sólo un vehículo montado correctamente funcionará y reaccionará de la manera esperada.

- Nunca improvise en las reparaciones y utilice únicamente los recambios originales si fuese necesario.

Igualmente y ante un modelo premontado, deberá reparar todas las conexiones y tortillería para asegurarse que están correctamente apretados o ajustados.

E Nunca comience a conducir sin haberse asegurado de los siguientes puntos:

- Las baterías de la emisora y del receptor dan buen voltaje y no están deterioradas o desgastadas.
- La emisora y el receptor están conectados, y se ha comprobado el buen funcionamiento de todas sus funciones.
- Compruebe siempre el funcionamiento del sistema de radio antes de utilizar el coche.
- Todos los componentes operativos están en buenas

condiciones y se ha comprobado su correcto funcionamiento.

- Verificado que todos los tornillos estén correctamente apretados.
- No hay ninguna otra emisora R/C o similar cercana que pueda causar interferencias.

Cualquier otra señal de radio en la misma frecuencia puede causar la pérdida de control de su modelo.

Primero conecte la emisora, luego el receptor. Invierta el procedimiento para la desconexión.

- Asegúrese que nadie más está operando en la misma frecuencia que su radio y que no se aprecian interferencias.

Siempre apague el motor y desconecte el coche antes de desconectar la emisora.

- ¡No conduzca bajo líneas de alta tensión, radio mástiles o durante tormentas eléctricas!
- Las perturbaciones atmosféricas pueden afectar las señales de su emisora de radio
- Las conexiones eléctricas de su modelo no son estancas. En consecuencia, no lo maneje en lluvia, nieve, charcos o hierba húmeda.
- El terreno en el que se pretende operar el modelo no está abierto al tráfico y
- No es usado por personas o animales.
- No conduzca si está muy cansado o su poder de reacción está limitado de algún modo.
- Mantenga siempre contacto visual con el modelo.
- La carrocería debería estar correctamente fijada al chasis antes de conducirlo.

- Permita cierto tiempo para que el escape y el motor se enfrien antes de quitar la carrocería. Estas piezas están extremadamente calientes durante el uso y podrían causar heridas serias.

Preste atención a las instrucciones de carga de su emisora.

- Asegúrese que las baterías de la emisora y el receptor están completamente cargadas y tienen el voltaje correcto. Con baterías medio gastadas podría perder el control de su modelo.
- Nunca utilice baterías recargables o de diferente capacidad.
- Nunca intente recargar las baterías.

Si no utiliza el modelo por algún tiempo, la batería recargable debe ser retirada.

Por fin

Lea detenidamente estas instrucciones de uso antes de iniciar cualquier trabajo.

Después de cada uso, todas las piezas importantes así como los conectores deberían ser comprobados. Un simple tornillo suelto puede ser suficiente para dejar al modelo en situación peligrosa! Verifique el coche periódicamente y cambie las piezas defectuosas o gastadas por recambio original.

Le deseamos buena suerte y mucha diversión conduciendo su coche radio controlado CARSON!

Artículos adicionales necesarios para el arranque del modelo:

Para el emisor: 50 060 9002 x2
8 unidades de acumuladores Mignon
1600 mAh
o



2 de 50 060 9000
8 unidades de acumuladores
Mignon
2300 mAh



Acumuladores de marcha: Racing Pack 7,2 V
por ej. 50 060 8053 Powerpack 7,2 V 2000 mAh

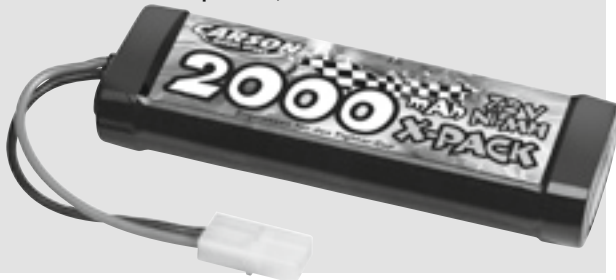

Esto es una selección y una recomendación de accesorios de la empresa CARSON-Modelsport.

Para el funcionamiento del RC-Car necesitará lo siguiente:

- 1 acumulador de 7,2 V
- 8 baterías Mignon o acumuladores para el emisor
- 1 cargador de enchufe para el acumulador

Cargador: por ej.
50 060 6030 Cargador
de enchufe
„TURBO 6“



50 060 5016
Cargador de 2 A con Delta
Peak



50 060 5017
Cargador de 4 A con Delta
Peak



O como set: Set de carga de acumuladores
50 060 7004 „TURBO 6“ con
acumulador NiMH de 2000 mAh y
8 baterías Mignon



Set de carga de acumuladores
50 060 7005 de 2 A
con acumulador
NiMH de 3000 mAh y
8 baterías Mignon



Herramientas necesarias para el montaje

Cutter de modelismo 50 007 4053



Adhesivo instantáneo 50 005 3339



Alicates de punta fina 50 007 4034



Tijeras 50 001 3305



Destornillador Phillips (pequeño y grande) y Llaves allen 1,5 / 2 / 2,5 mm 50 007 4023

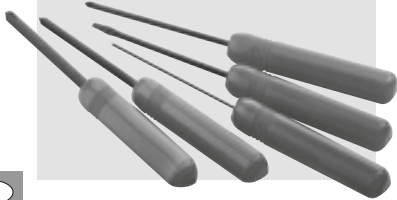

Llave de cruceta 50 001 3118

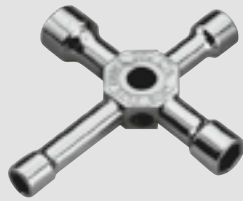

Pinzas 50 007 4003

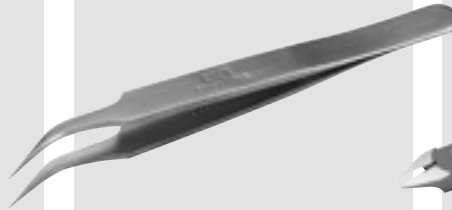

Tenacillas 50 007 4035

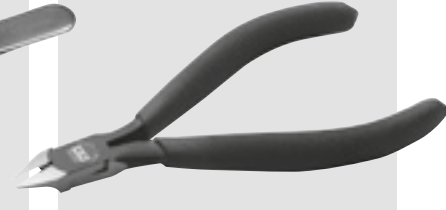

a. Chasis

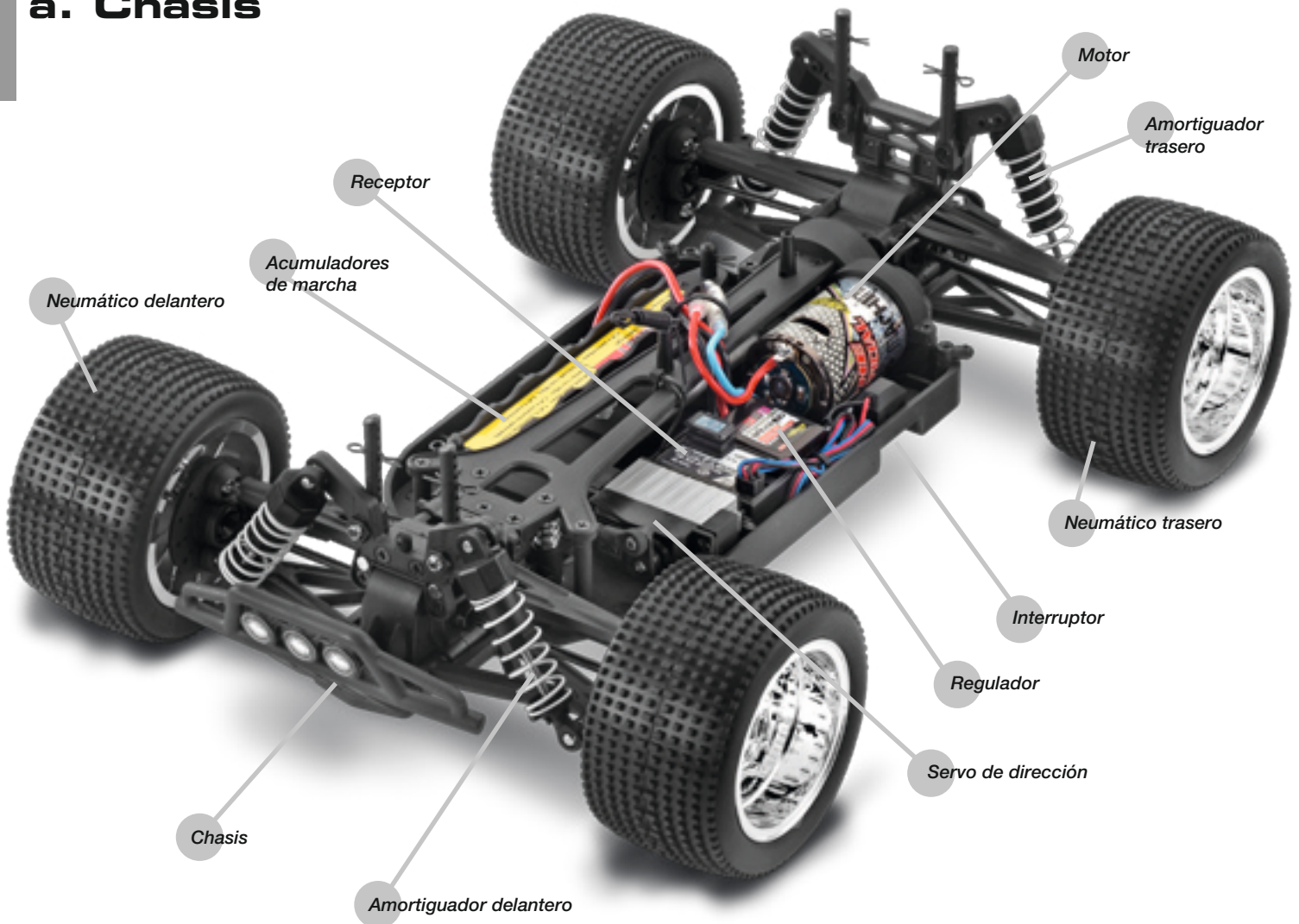

b. Cuitar la carrocería

- Quite los clips de carrocería y
- Levántela.



E

c. Instalación de la antena

- Inserte el cable de antena a través del tubo de antena y
- Ponga el tubo de antena en el soporte de antena del chasis.

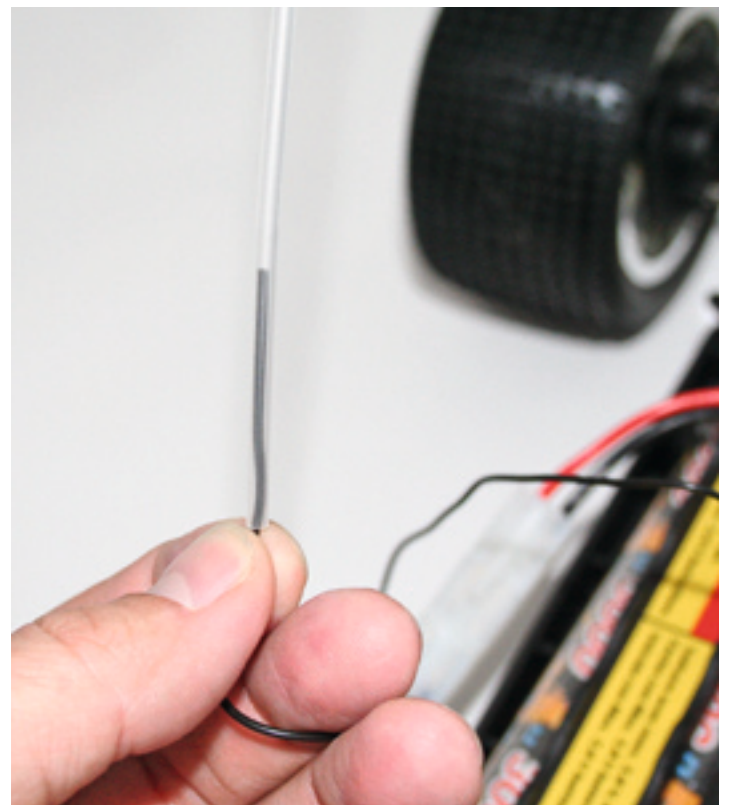

d. Cargar acumuladores de marcha

Atención:

Para cargar acumuladores NiMH utilice únicamente los cargadores previstos para ello.

De lo contrario se puede dañar el acumulador. Recomendamos el cargador de enchufe CARSON „Turbo 6“ N° 50 060 6030.

El tiempo de carga puede variar según el cargador y el tipo de acumulador.

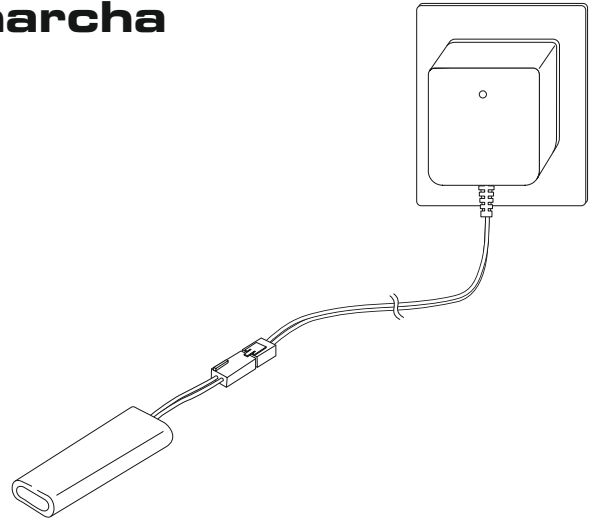

e. Colocación de la batería

- 1 Coloque la batería y
- 2 Ponga la tapa de batería
- 3 Sobre ella.

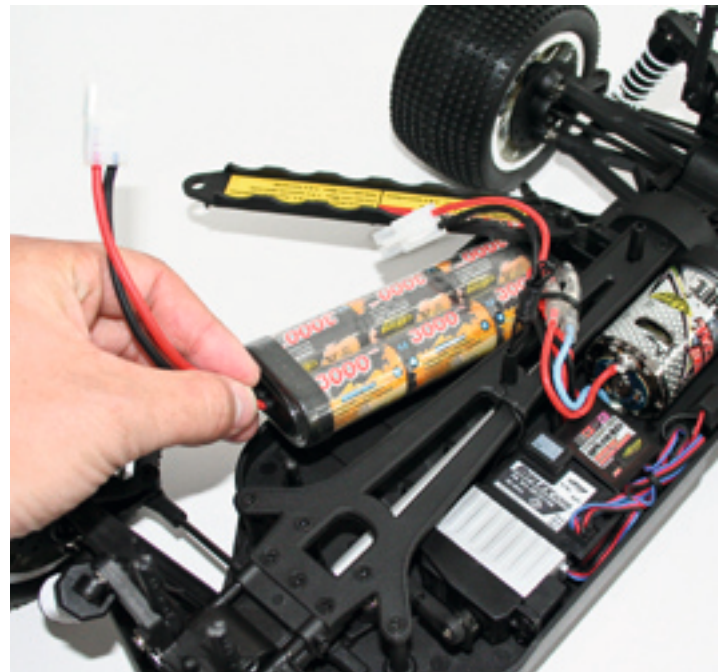

f. Conecte el emisor

- Extienda completamente la antena de la emisora.

El radio de acción de la emisora se reducirá si la antena no está completamente desplegada.



PRECAUCION

¡Conecte siempre primero la emisora!



- 1 Conecte la batería recargable para conducir.
- 2 Conecte el receptor.
- 3 Coloque la carrocería y fíjela con los clips de carrocería.

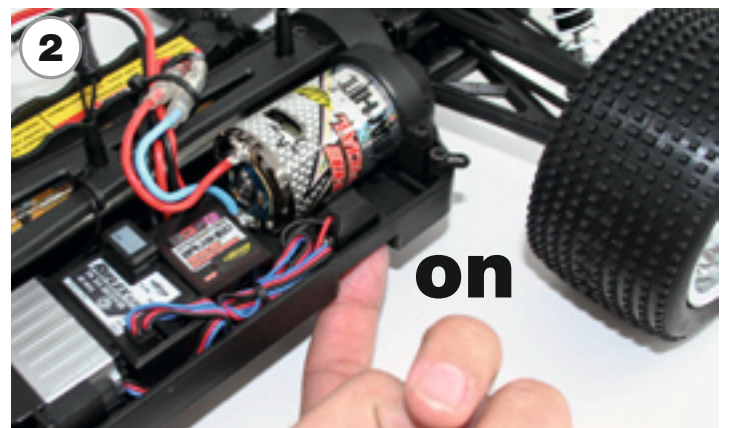

E

g. Volante de dirección (Controles básicos)

- Levante las ruedas del suelo y compruebe que todos los controles responden.
- Gire el volante de dirección a derecha e izquierda a su máximo recorrido. Las ruedas deberían seguir el giro del volante.
- Si las ruedas giran en sentido contrario, utilice el interruptor inversor de servo (ST en posición REV).

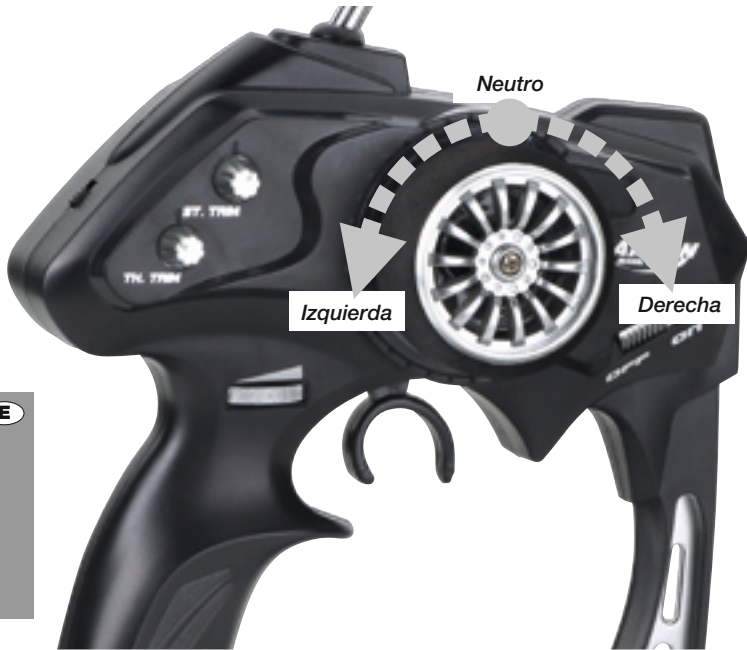

- Para regular la velocidad presione el gatillo
 - conduciendo hacia delante, para ganar velocidad o
 - empújelo (frenos, marcha atrás).



h. Cómo cambiar frecuencias

Emisora

Es posible efectuar un cambio rápido de frecuencias simplemente desenchufando el cristal intercambiable de la parte trasera de la emisora y enchufando otro.

Los cristales de la emisora y el receptor deben coincidir uno con el otro.

Asegúrese que el cristal está completamente introducido en la emisora y el receptor, no parcialmente.

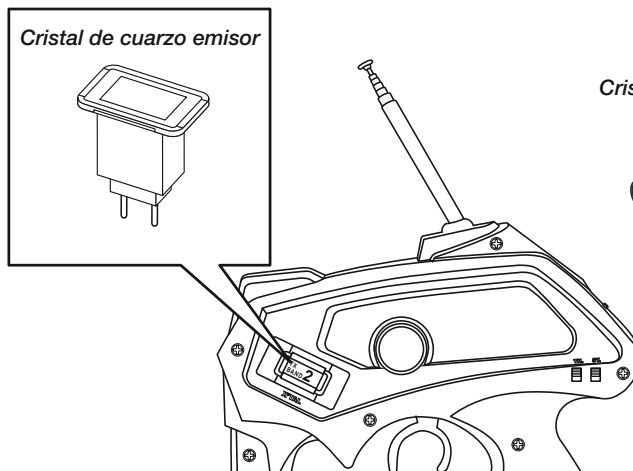

Receptor

Enchufe un cristal intercambiable en el receptor para un cambio rápido de frecuencias.

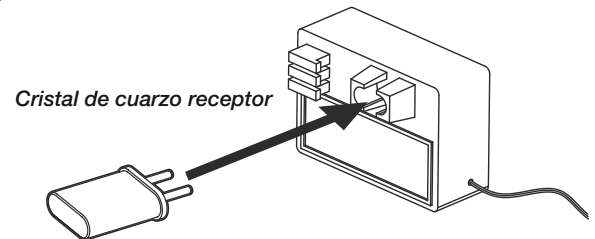

i. Tabla de búsqueda de fallos

Problema	Causa	Corrección
El modelo no se mueve	El interruptor de la emisora o del coche no está conectado	Conecte el interruptor
	La polaridad o el tipo de batería es incorrecto	Compruebe la polaridad y el tipo
	Las baterías están gastadas	Cambie o recargue las baterías
Pérdida de control	Las baterías están gastadas	Cambie o recargue las baterías
	La antena no está o está montada incorrectamente	Sujete la antena y extienda la antena de la emisora completamente
	Hay cercano un modelo RC usando la misma frecuencia	Utilice el modelo en un sitio distinto, o cambie los cristales por una frecuencia distinta
No va recto	El trim de dirección no está correctamente ajustado	Efectúe el ajuste
	Las tuercas de rueda delanteras y trasera están muy sueltas	Apriete las tuercas de rueda
No para	El trim de acelerador no está correctamente ajustado	Efectúe el ajuste
No va marcha atrás	El trim de acelerador no está correctamente ajustado	Efectúe el ajuste
	Acción equivocada	Controle adecuadamente
Funciona muy lento	Las baterías están gastadas	Cambie o recargue las baterías
	El motor ha perdido potencia	Sustituya por un motor de recambio
	Las ruedas están muy sueltas	Apriete las tuercas de rueda
	Han entrado en los engranajes polvo u otros objetos	Desconecte el interruptor y limpie los engranajes

Caro Cliente

Ci congratuliamo con lei per l'acquisto di questo modello radio comandato CARSON, che è stato progettato secondo gli ultimi ritrovati della tecnica.

Per mantenere sempre aggiornati i nostri prodotti ci riserviamo il diritto di effettuare qualsiasi aggiornamento tecnico atto a migliorarne le qualità senza alcun preavviso.

Alcune caratteristiche tecniche di questo prodotto possono perciò essere diverse da quelle illustrate in questo manuale o sulla scatola.

Questo manuale fa parte di questo prodotto. In caso che non doveste seguire le istruzioni e le avvertenze di sicurezza riportate in questo manuale scade il diritto di garanzia. Conservate questo manuale per la rilettura e per un'eventuale inoltrare di questo modello a terzi.

Condizioni di Garanzia

Questo prodotto è garantito da CARSON, da difetti di fabbricazione nei materiali e lavorazioni, riscontrati nel normale utilizzo del modello, per 24 mesi dalla data di acquisto presso un rivenditore autorizzato.

In caso di prodotto difettoso durante il periodo di garanzia, recarsi con il prodotto e lo scontrino o ricevuta presso qualsiasi rivenditore CARSON. CARSON a sua discrezione, provvederà in accordo alle normative vigenti:

- (a) Riparare il prodotto senza addebitare nulla;
- (b) Sostituire il prodotto con un altro uguale o di simili caratteristiche, o
- (c) Rimborsare il prezzo di acquisto.

Tutte le parti sostituite o rimborsate diventano di proprietà della CARSON. Le parti nuove sostituite o riparate possono essere utilizzate per il servizio di garanzia. Le parti riparate o sostituite in garanzia sono a loro volta coperti da garanzia.

Dalla garanzia sono esclusi:

- Danni o guasti causati da eventi naturali, normale usura, abusi, incidenti, utilizzo non corretto, inosservanza delle istruzioni, montaggio non corretto, imperizia dell'utilizzatore, mancanza di manutenzione, fulmini o altri incidenti causati da eccesso di voltaggio;
- Tutti i danni causati dalla perdita di controllo del modello
- Tutte le riparazioni non effettuate da personale autorizzato CARSON
- Le parti di consumo e le batterie
- Danni estetici non funzionali
- Trasporto, spedizione o costi assicurativi
- Costi di ritiro del prodotto, installazioni, regolazioni e reinstallazioni.

La garanzia in ogni caso è applicata in conformità alle vigenti norme nello stato dove il prodotto è stato acquistato.

Dichiarazione di conformità

Dickie-Tamiya GmbH & Co. KG dichiara che questo modello in tutte le sue parti, radio, motore, batteria, caricabatteria, è in regola con le SEGUENTI DIRETTIVE EUROPEE: 98/37EG e 89/336/EWG Inoltre è conforme alle direttive 1999/5/EG (R&TTE).

La dichiarazione originale di conformità può essere richiesta al seguente indirizzo:
Dickie-Tamiya GmbH & Co. KG • Werkstraße 1 • D-90765 Fürth

Il prodotto che avete acquistato è alimentato da batteria ricaricabile al Ni-MH. La batteria è riciclabile.

Alla fine del suo ciclo, in diverse nazioni e/o leggi locali, potrebbe essere illegale introdurla nei cassonetti della immondizia. Assicuratevi come procedure per lo smaltimento, con il vostro locale ufficio smaltimento rifiuti.



Significato del simbolo sul prodotto, sulla confezione o nelle istruzioni per l'uso. Gli apparecchi elettrici sono prodotti riciclabili e quindi, al termine del loro ciclo di vita, non devono essere gettati tra i rifiuti domestici! Aiutateci a tutelare l'ambiente e a preservare le risorse, conferendo questo apparecchio presso i relativi centri di raccolta. Se avete domande a questo proposito, vi consigliamo di rivolgervi all'ente responsabile dello smaltimento dei rifiuti o al vostro rivenditore specializzato.

Vi auguriamo buona fortuna e buon divertimento alla guida del vostro modello CARSON.

Prima di utilizzare il vostro nuovo modello leggete attentamente queste istruzioni!

Contenuto

Prefazione.....	42
Contenuti del kit	43
Misure di sicurezza.....	44
Articoli necessari non compresi per la messa in moto del modello.....	45
Utensili necessari al montaggio del modello	46
a. Telaio	46
b. Rimuovere la carrozzeria	47
c. Montaggio dell'antenna.....	47
d. Come caricare la batteria ricaricabile	48
e. Montare la batteria.....	48
f. Accendere trasmettitore	48
g. Come controllare il vostro modello	50
h. Come cambiare la frequenza	51
i. Tabella ricerca errore	51
Montaggio.....	52
Disegno esploso.....	64
Ricambi	66

Contenuti del kit



Trasmettitore



E-Bone

N° 50 040 4006



Team DESERT QUAD

N° 50 040 4012

Misure di sicurezza

I modelli radiocomandati non sono giocattoli, l'utilizzo di essi deve essere imparato passo passo.

- I bambini sotto i 14 anni possono guidare il modello solo sotto la supervisione di un adulto.

Guidare un modello radiocomandato è un affascinante hobby che deve essere praticato con la necessaria cautela e rispetto.

Un modello radiocomandato può causare danni e ferite in caso di perdita di controllo di cui l'utilizzatore è responsabile.

- Cautelatevi con una sufficiente copertura assicurativa, che vi consenta di praticare il vostro hobby in assoluta sicurezza.

Il vostro modello funzionerà bene solo se sarà tenuto in perfetta efficienza.

- Utilizzare solo ricambi originali e non montare mai parti non adatte.

La responsabilità del modello è direttamente di chi lo guida, per cui assicurarsi prima dell'utilizzo che tutto funzioni correttamente e che tutta la viteria sia ben stretta.

Non iniziare a guidare prima di avere osservato i seguenti punti:

- Le batterie del trasmettitore e della ricevente siano ben caricate e del corretto voltaggio.
- Controllare sempre le operazioni radio prima di far partire il modello.
- Assicuratevi che tutti i servocomandi rispondano correttamente al segnale del trasmettitore.
- Tutte le parti del modello siano in buone condizioni ed assicuratevi della loro funzionalità.

- Dovete essere sicuri che tutte le viti siano ben strette.
- Che non ci siano altri modelli o trasmettitori nelle vicinanze che possano causare interferenze.

Segnali di disturbo possono determinare una perdita del controllo sul vostro modello.

Accendere sempre prima il trasmettitore per evitare reazioni incontrollate della ricevente o percezione di segnali estranei.

- Estraete completamente l'antenna ed assicuratevi che nessuno intorno a voi utilizzi la stessa frequenza (numero marcato sul quarzo) e che non ci siano interferenze.

Spegnere sempre prima la ricevente e quindi il trasmettitore.

- Tenete il vostro modello lontano da cavi di alta tensione o antenne radio.
- Non usare mai il modello durante temporali con fulmini. Potrebbero causare malfunzionamenti elettrici.
- Non usare il modello in zone umide. Non guidare in presenza di forte vento, pioggia o temporali.
- Evitate sempre di guidare il modello in zone ristrette e limitate o in aree popolate.
- State lontani da strade, autostrade, persone e animali!
- Non utilizzare il veicolo in caso di eccessiva stanchezza o di compromessa capacità di reazione.
- Guardare continuamente il modello e non distrarsi.
- La carrozzeria deve essere fissata correttamente al modello prima dell'utilizzo.

- Fare raffreddare tutte le componenti del motore prima di rimuovere la carrozzeria. Queste parti durante l'uso diventano estremamente calde e possono causare gravi ustioni.

Assicuratevi che le batterie siano ben cariche e del corretto voltaggio.

- Quando le batterie si stanno scaricando potreste perdere il controllo del modello.
- Non mischiare mai nel trasmettitore accumulatori/batterie cariche con accumulatori/batterie semiscariche o con accumulatori di capacità diversa.
- Cercare di non caricare mai pile a secco (solo gli accumulatori sono ricaricabili).

Dopo l'utilizzo rimuovere le batterie dal modello.

A Fine Utilizzo

Leggere attentamente le presenti istruzioni prima di intraprendere qualsiasi operazione.

Dopo ogni utilizzo, verificate sempre che tutte le parti siano in perfetta efficienza, e ricordatevi che un solo particolare difettoso può causare gravi danni alle persone. Controllate periodicamente il vostro modello e sostituite le eventuali parti danneggiate solo con ricambi originali del modello.

Vi auguriamo buona fortuna e buon divertimento con il vostro modello CARSON.

Articoli necessari non compresi per la messa in moto del modello:

Per il trasmettitore: 50 060 9002 x2
8 batterie stilo 1600 mAh
oppure



50 060 9000 x2
8 batterie stilo 2300 mAh



Batterie motore: Racing Pack 7,2 V
per es. 50 060 8053 Powerpack 7,2 V 2000 mAh

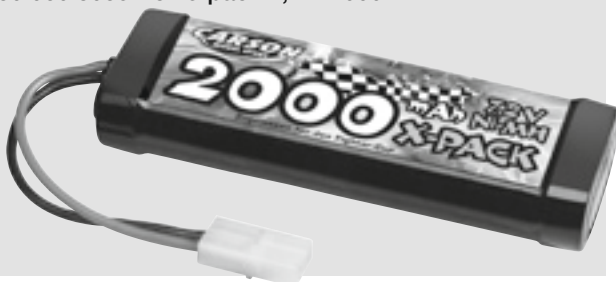

Di seguito presentiamo una selezione degli accessori consigliati da CARSON-Modelsport. Per utilizzare il modello RC-Car sono necessari:

- 1x 7,2 V batterie motore
- 8x batterie stilo o batterie ricaricabili per il trasmettitore
- 1x caricabatterie a spina per la batteria motore

Caricabatterie: per es.
50 060 6030 Caricabatterie
a spina
„TURBO 6“



50 060 5016
2 A caricabatterie con
Delta Peak



50 060 5017
4 A caricabatterie con Delta
Peak



Oppure come set:
50 060 7004 Set caricabatterie „TURBO 6“
con batterie NiMH 2000 mAh e
8 batterie stilo



50 060 7005 Set caricabatterie 2 A
con batterie NiMH
3000 mAh
e 8 batterie stilo



Utensili necessari al montaggio del modello

Cutter 50 007 4053



Colla istantanea 50 005 3339



Pinze 50 007 4034



Forbici 50 001 3305



Cacciaviti esagonali mm.
1,5 / 2 / 2,5 mm 50 007 4023

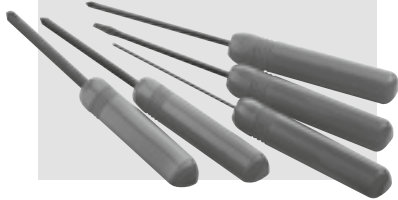

Chiave candela 50 001 3118



Pinzetta 50 007 4003

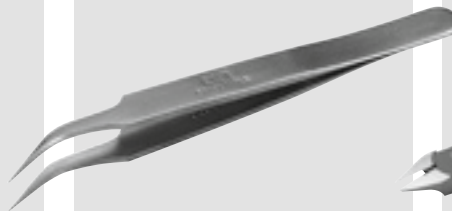

Tronchesine 50 007 4035

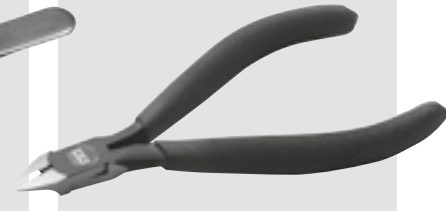

a. Telaio

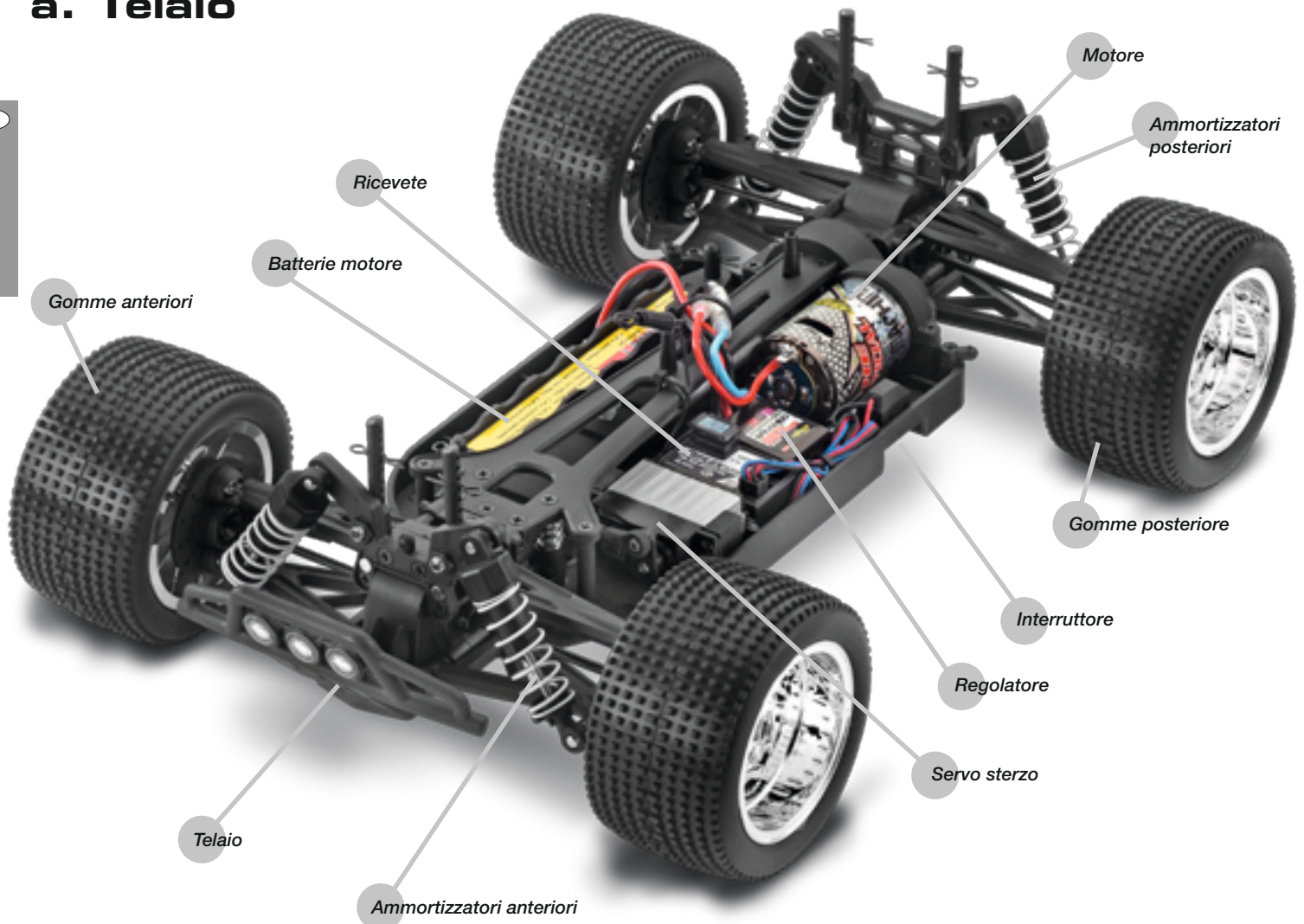

b. Rimuovere la carrozzeria

- Sfilare le clips di fissaggio e
- Rimuovere la carrozzeria.



c. Montaggio dell'antenna

- Inserire il filo antenna della ricevente nel tubetto antenna.
- Fissare il tubetto antenna sullo chassis.

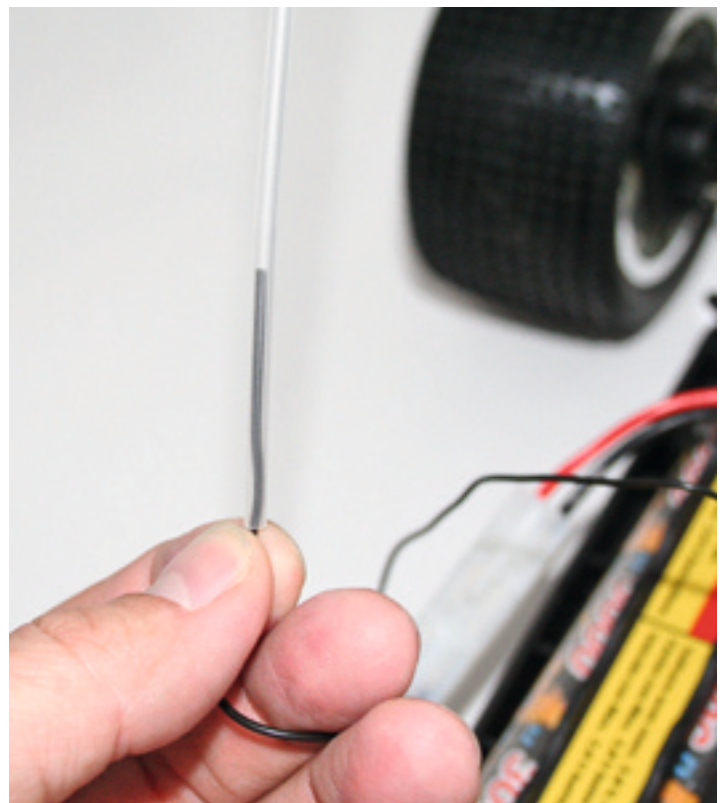
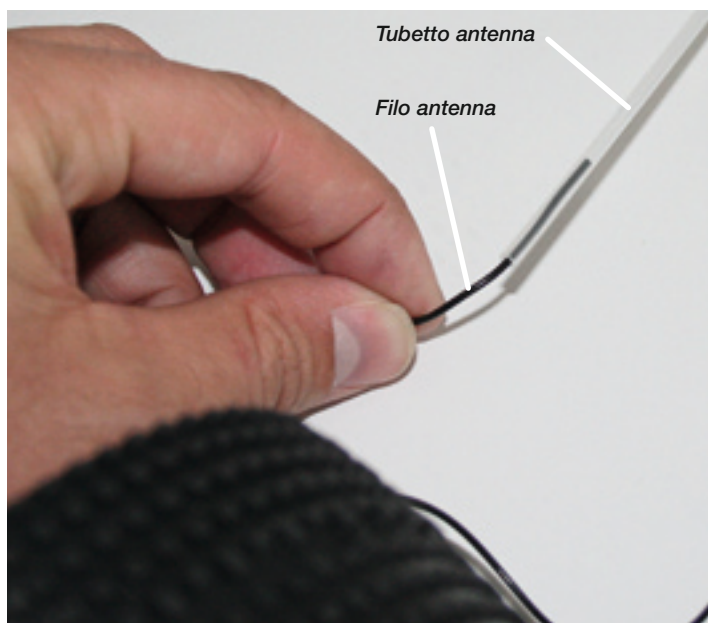

d. Come caricare la batteria ricaricabile

Attenzione:

Per caricare le batterie Nickel Metal Hydride utilizzare solo gli appositi caricabatterie, altrimenti la batteria motore potrebbe subire dei danni.

Consigliamo il caricabatterie a spina CARSON „Turbo 6“ N° 50 060 6030.

Il tempo di carica varia in base all'apparecchio e al tipo di batterie.

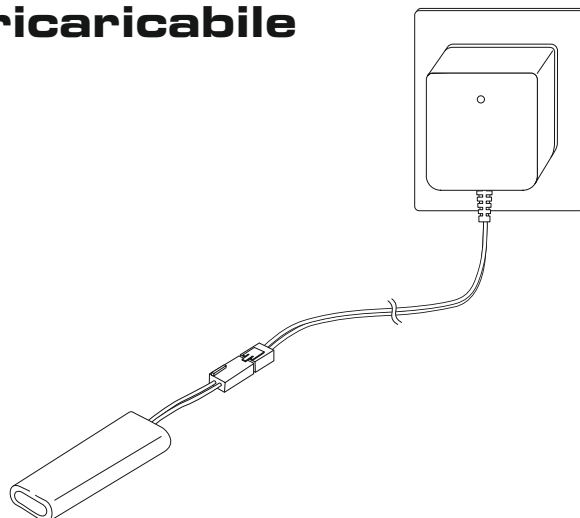

e. Montare la batteria

- 1 Inserire la batteria.
- 2 Posizionare il coperchio.
- 3 Fissarlo con le clips.

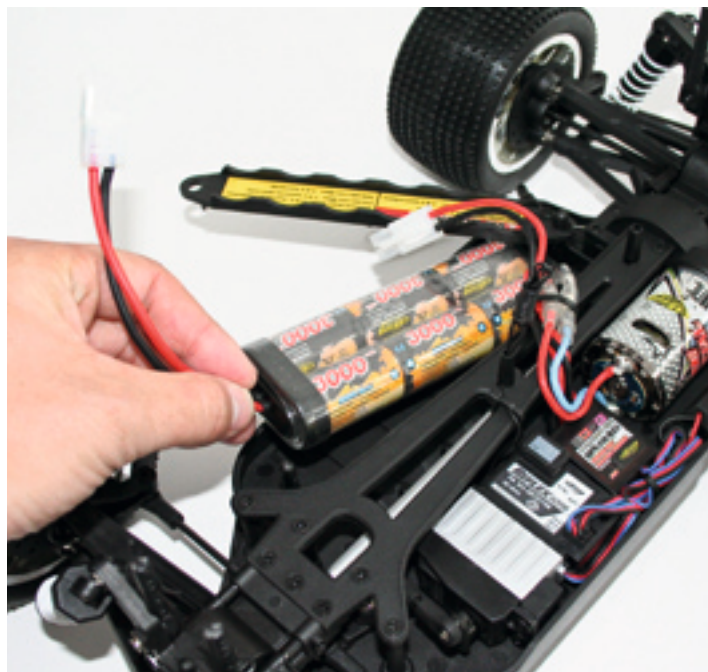

f. Accendere trasmettitore

- Estrarre l'antenna del trasmettitore completamente. La gittata del radiocomando si riduce notevolmente se non estraete completamente l'antenna.



ATTENZIONE!

Accendere sempre prima il trasmettitore!



- 1 Collegare le batterie ricaricabili per iniziare a guidare.
- 2 Accendere la ricevente.
- 3 Montate la carrozzeria e fissatela con le clips in dotazione.

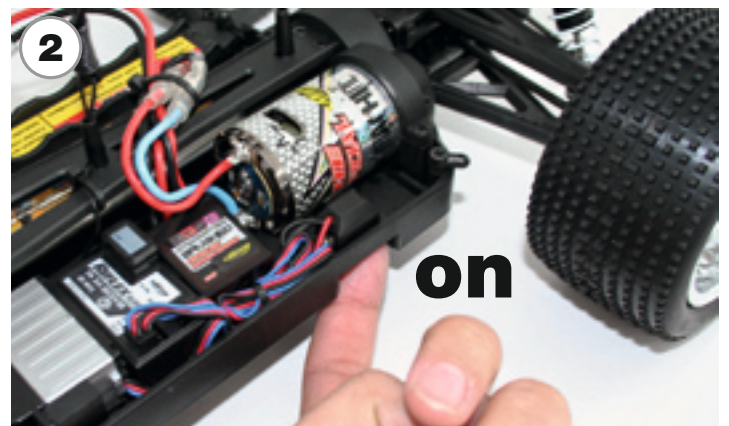

g. Come controllare il vostro modello

- Alzare le gomme da terra e controllare che i comandi rispondano.
- Girate il volantino dello sterzo a destra e a sinistra . Le ruote devono sterzare seguendo i comandi.
- Se le ruote girano in modo inverso, invertite i Reverse del servo (ST in posizione REV).

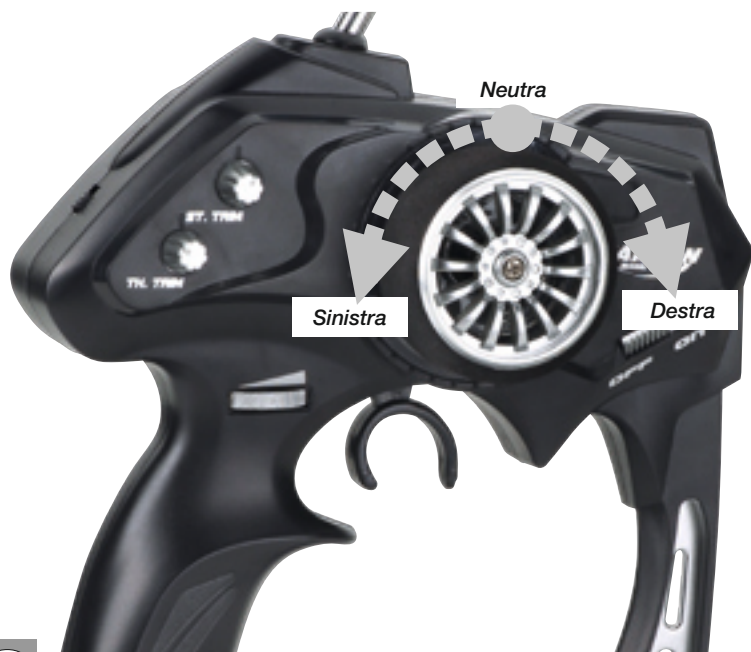

- Per regolare la velocità agire sulla leva del gas/freno
 - indietro (per andare avanti ed accelerare) e/o
 - in avanti (per frenare o andare in retromarcia)



h. Come cambiare la frequenza

Trasmittitore

E' possibile sostituire il quarzo semplicemente sfilandolo dal suo alloggiamento nel retro del trasmettitore e inserendone un altro.

Assicurarsi che i quarzi del trasmettitore e della ricevente siano della stessa frequenza.

Assicurarsi che il quarzo sia completamente infilato e fissato saldamente.

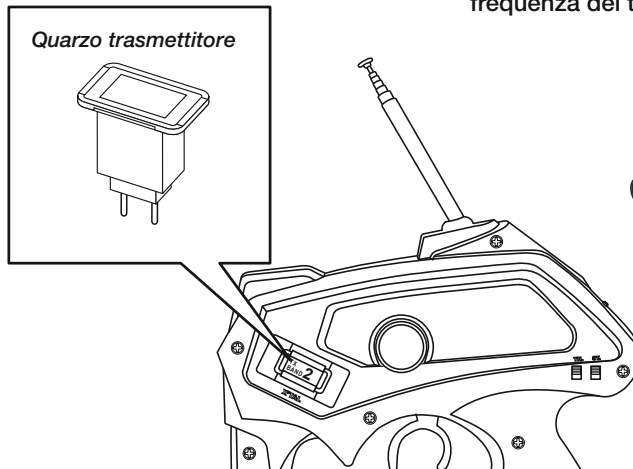

Ricevente

Per un rapido cambio di frequenza sfilare il quarzo ricevente e sostituirlo con un altro, avendo cura che sia della stessa frequenza del trasmettitore.

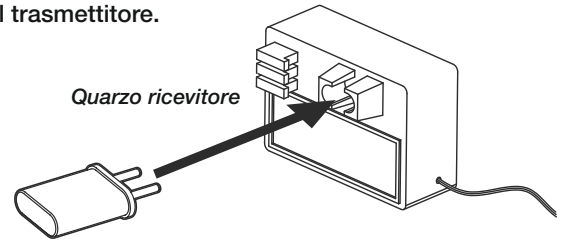

i. Tabella ricerca errore

Problema	Causa	Rimedi
Il modello non si muove	Il trasmettitore o l'interruttore del modello non è acceso	Accendere l'interruttore portandolo su ON
	Errata polarità o batteria sbagliata	Controllare la polarità ed il tipo di batterie
	Le batterie sono esaurite	Sostituire le batterie
Perdita di controllo	Le batterie sono esaurite	Sostituire le batterie
	L'antenna è mancante o non collegata perfettamente	Fissare l'antenna ed estrarla completamente
	Nelle vicinanze qualche modello sta usando la stessa frequenza.	Portarsi in un area diversa, o sostituire la frequenza dei quarzi
Non va dritto	Il trim dello sterzo non è regolato bene	Effettuare le regolazioni
	I dadi bloccaggio ruote anteriori e posteriori sono troppo lenti	Stringete i dadi ruota
Non si ferma	Il trim dell' acceleratore non è regolato bene	Il trim dell' acceleratore non è regolato bene
Non va in retromarcia	Il trim dell' acceleratore non è regolato bene	Il trim dell' acceleratore non è regolato bene
	Comportamento sbagliato	Controllare bene
Scarsa velocità	Le batterie sono esaurite	Sostituire le batterie
	Il motore ha perso potenza	Sostituire il motore
	I dadi bloccaggio ruote posteriori sono troppo lenti.	Stringere con decisione i dadi
	C'è sporco o corpi estranei negli ingranaggi	Spegnere il modello (posizione OFF) e rimuovere lo sporco nel pignone

Assembly • Montageanleitung • Assemblage • Montaje • Montaggio

50 040 5129 3x10 mm

50 010 5108

1 Gear box assembly (front/rear) • Montage des Getriebes (vorne/hinten) • Montage de l'engrenage (avant/arrière) • Montaje del mecanismo (delante/detrás) • Montaggio della trasmissione (anteriore/posteriore)

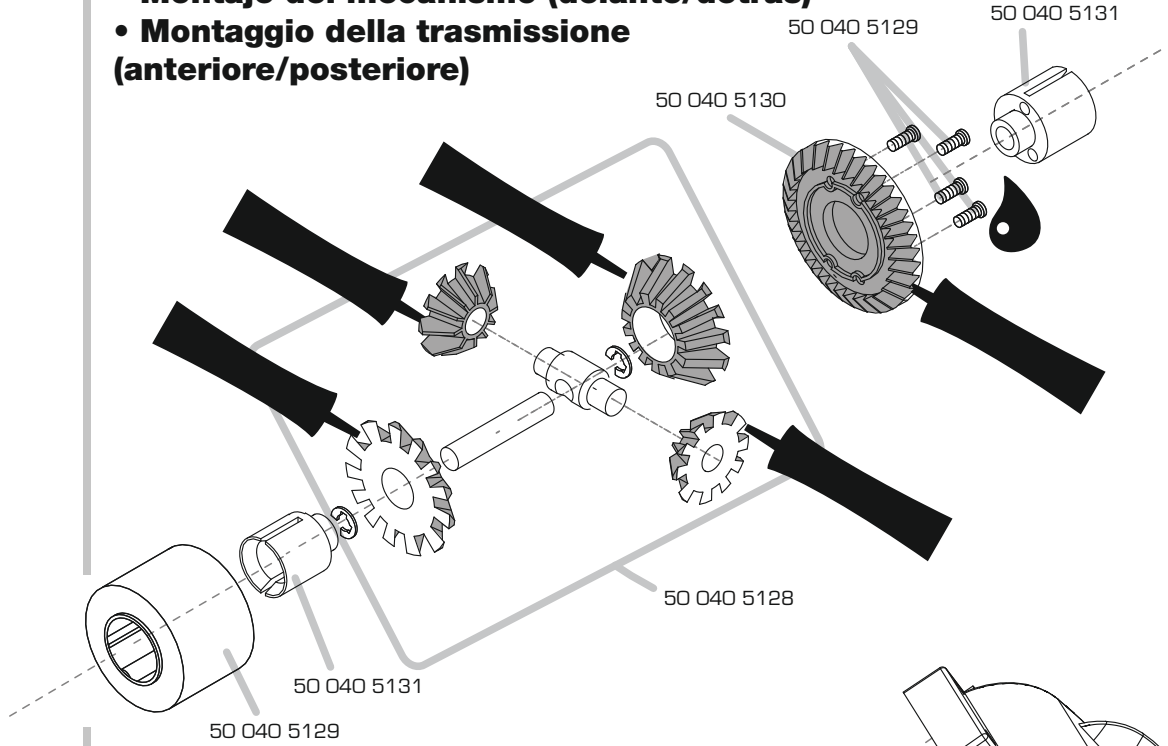

50 040 5075 3x30 mm

50 010 5130 M4x3

50 040 5071 10x5x4 mm

50 040 5071 15x10x4 mm

2

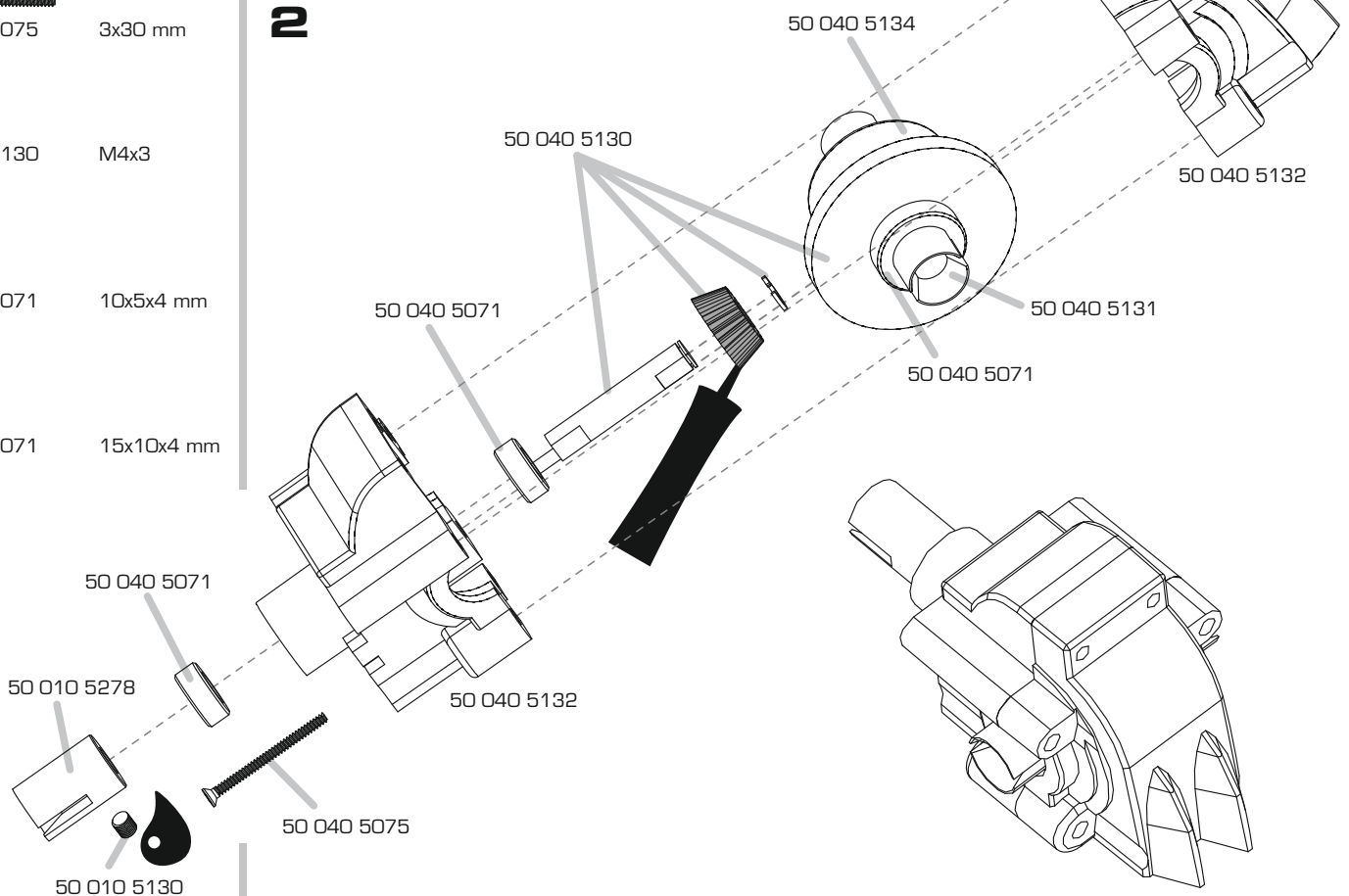

50 010 5278

50 010 5130

50 040 5075

3

Suspension assembly front • Montage der Aufhängung vorne • Montage de la suspension avant • Montaje de la suspensión delante • Montaggio delle sospensioni anteriore

 50 040 5071 10x5x4 mm

 50 040 5071 15x10x4 mm

 50 010 5150

 50 010 5137

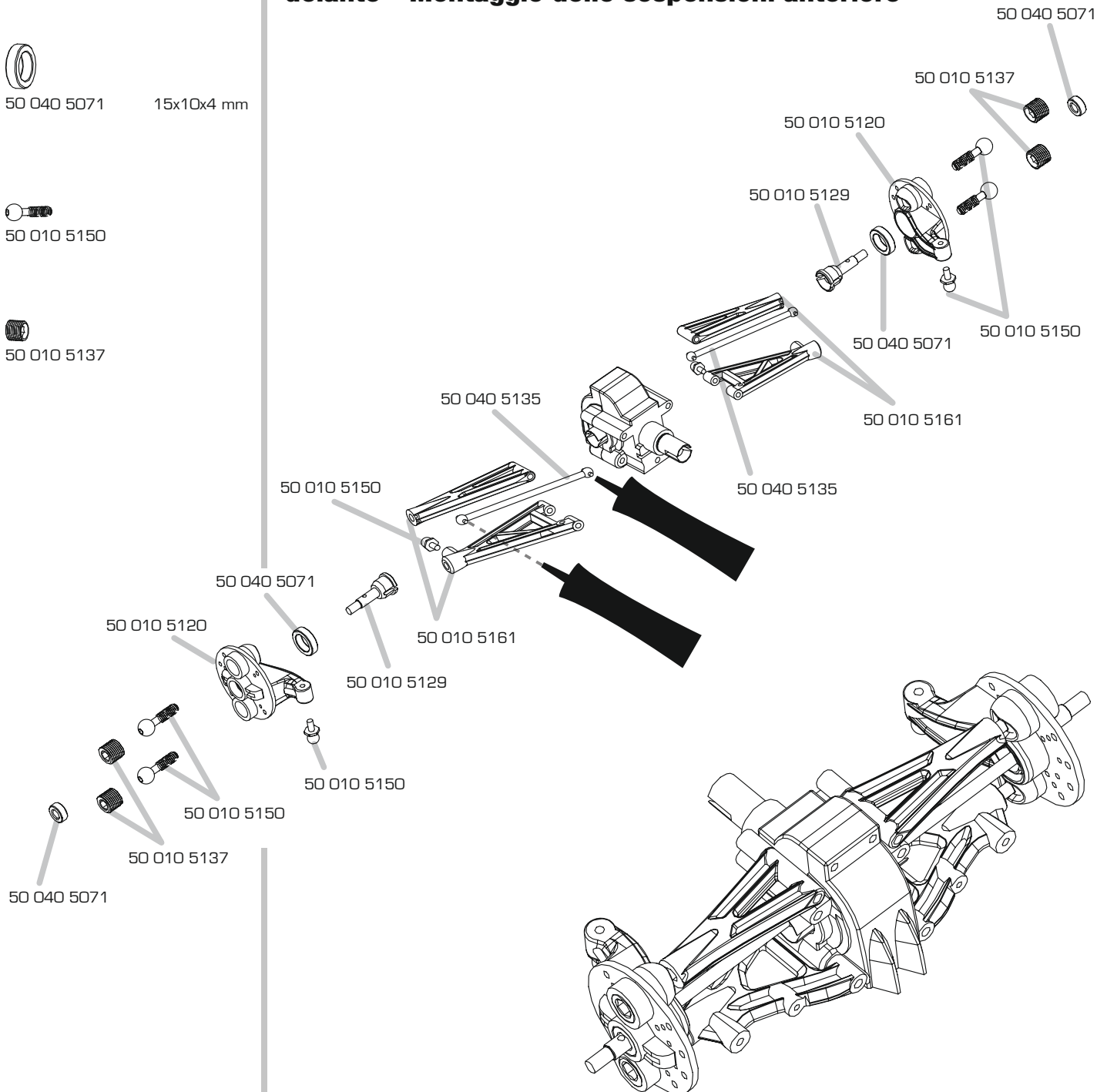

Montage



Liquid screw lock • Schraubensicherungslack • Frein filet •
Líquido fijatornillos • Frenafleйти



Grease • Fett • Graisse
Grasa • Grease



Silicon Oil • Silikonöl • Huile silicone • Aceite de silicona • Silicon Oil

4

Shocks • Stoßdämpfer • Amortisseur • Amortiguadores • Ammortizzatori

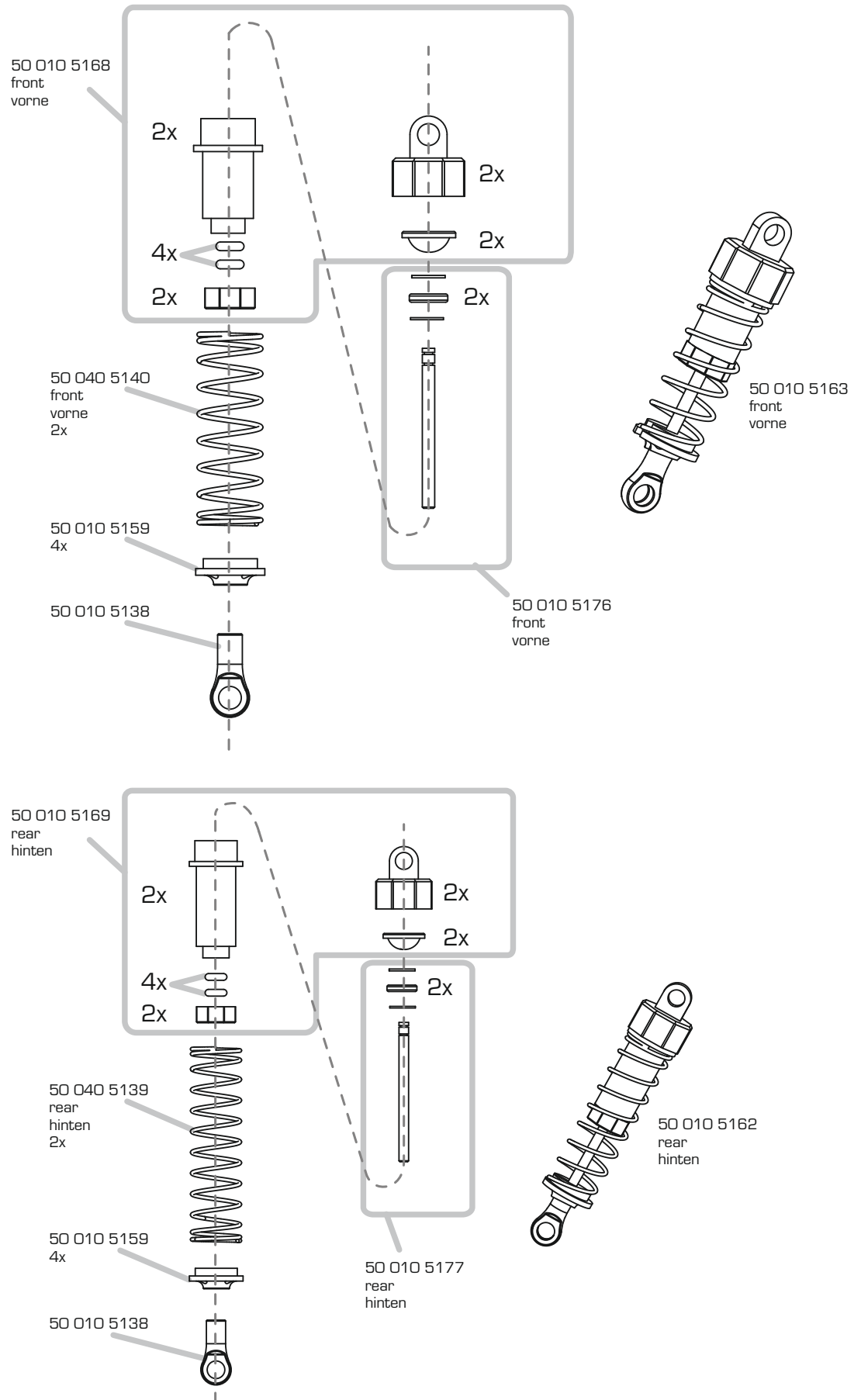

Montage

Tuning Tipp

Kit: Oil Öl

Tuning: Silicon Oil Silikonöl



- 908048 Silicon Oil 50 ml 300
- 908049 Silicon Oil 50 ml 400
- 908050 Silicon Oil 50 ml 500
- 908051 Silicon Oil 50 ml 600

● 50 010 5191 M3x3

▬ 50 010 5184

▬ 50 010 5190 3x40 mm

▬ 50 010 5190

▬ 50 010 5190 3x12 mm

▬ 50 010 5190 3x18 mm

5



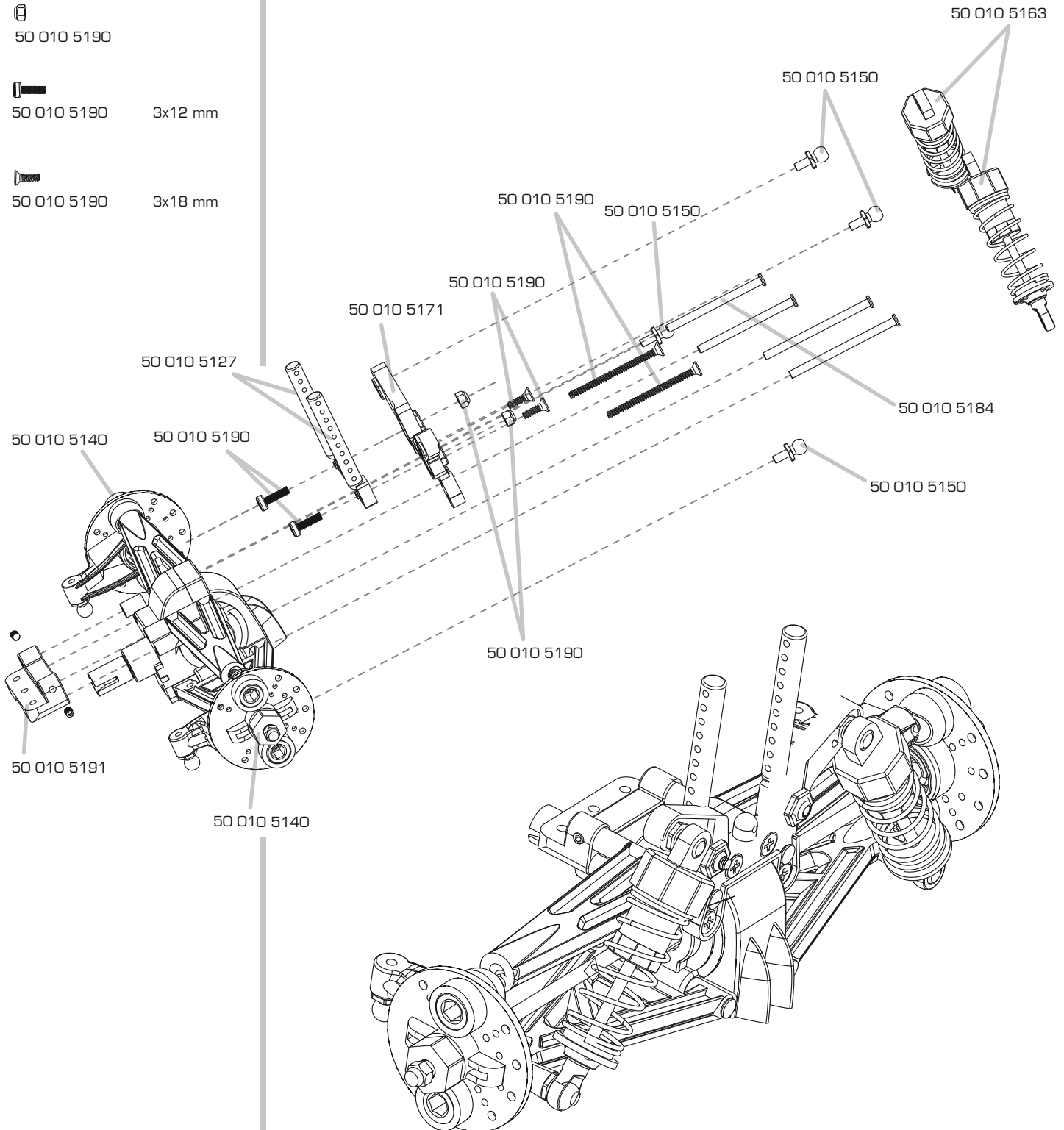

Front absorber bridge • vordere Dämpferbrücke • Support d'amortisseur avant • Soporte de amortiguadores delantero • Attacco ammortizzatore anteriore



Montage

6

Assembly gear • Montage Antrieb • Montage entraînement • Montaje del accionamiento • Montaggio azionamento

-  50 040 5075 3x30 mm
-  50 010 5130 M4x3
-  50 040 5071 10x5x4 mm
-  50 040 5071 15x10x4 mm

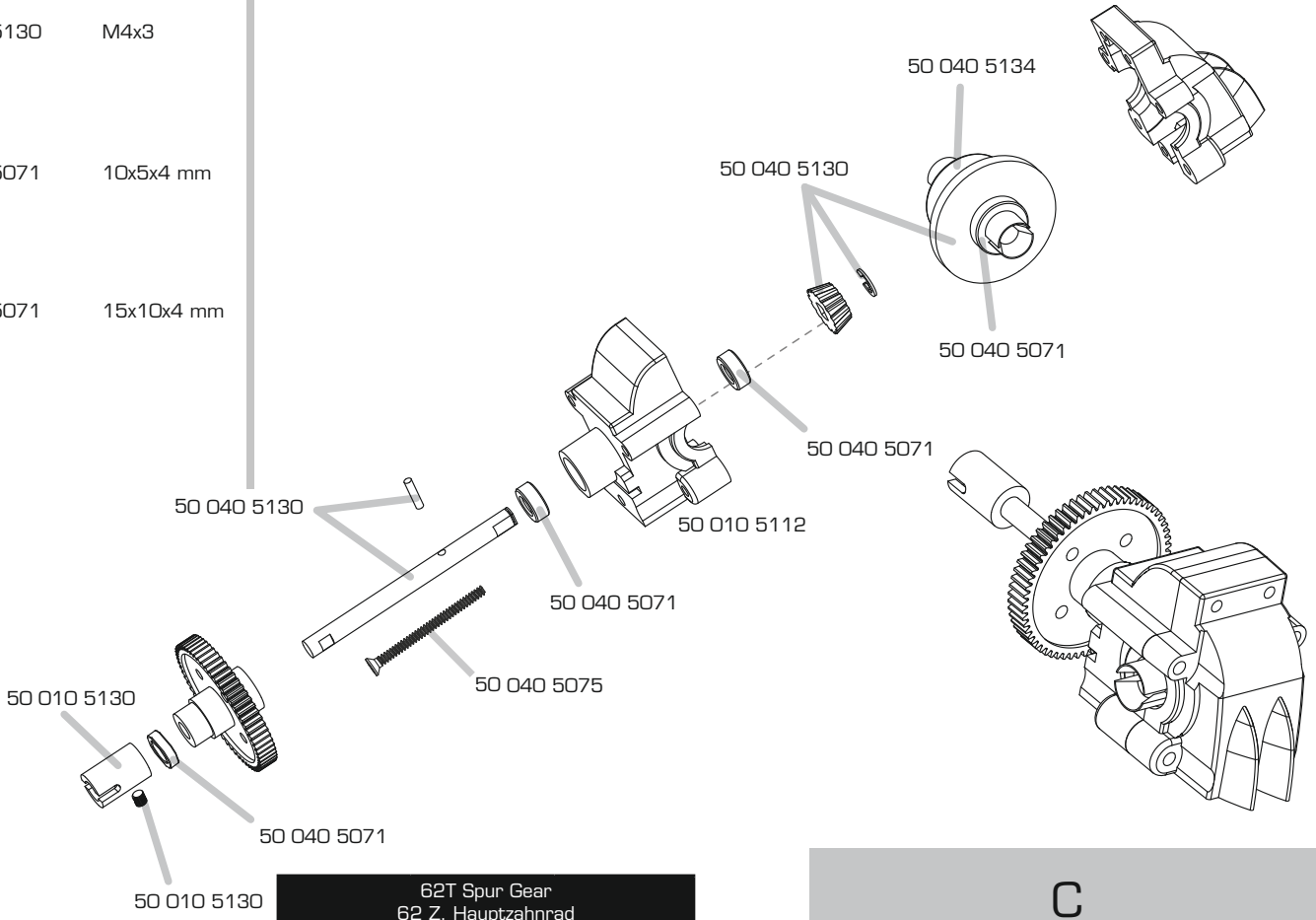

62T Spur Gear 62 Z. Hauptzahnrad		
Position/ Position	Pinion gear/ Ritzel	Gear ratio/ Übersetzung
A	21	9.12
B	22	8.71
C	23	8.33
D	24	7.98

65T Spur Gear 65 Z. Hauptzahnrad		
Position/ Position	Pinion gear/ Ritzel	Gear ratio/ Übersetzung
A	18	11.6
B	19	10.57
C	20	10.04
D	21	9.56

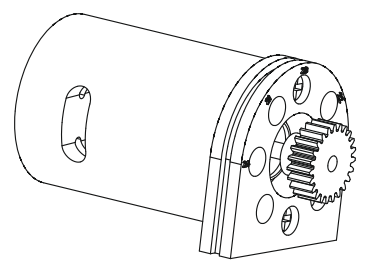
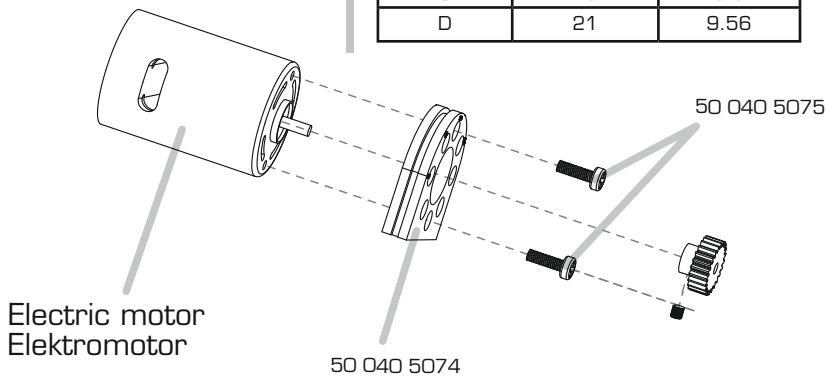
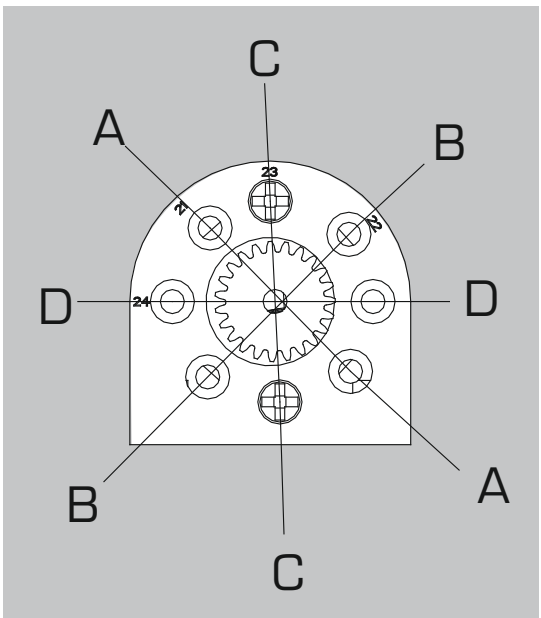

Montage

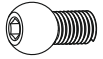

50 010 5150

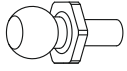

50 010 5150



50 040 5075

M3

9

Servosaver complete • Servosaver komplett
• Servosaver complet • Servosaver completo
• Salvaservo completo

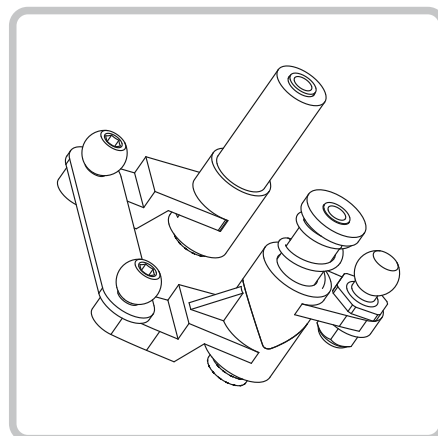
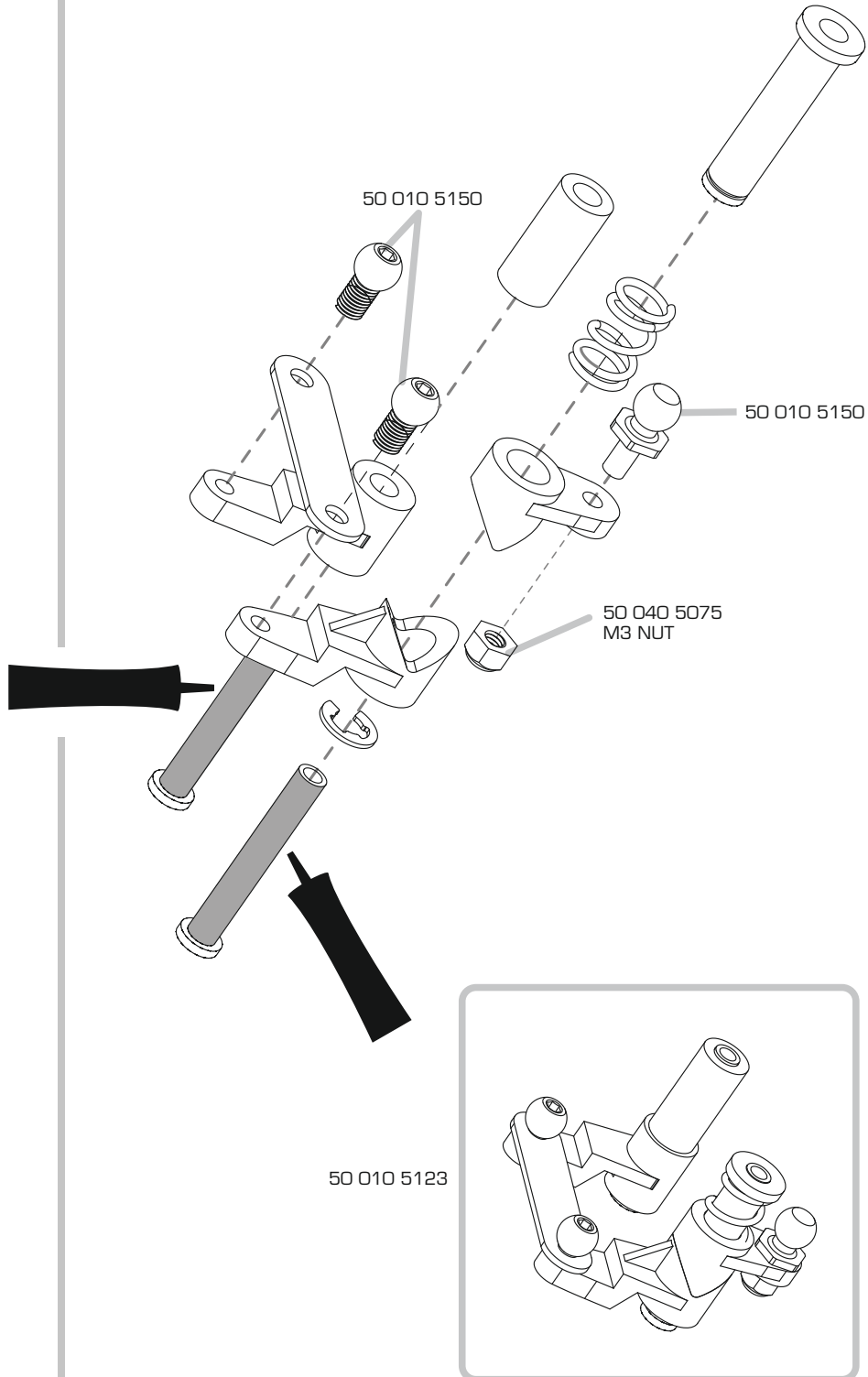



Montage

10

Assembly onto the chassis • Montage der Baugruppen auf das Chassis • Montage des groupes sur le châssis • Montaje de los módulos sobre el chasis • Montaggio dei gruppi sullo chasis

 50 010 5190 ISO3x8

 50 010 5190 ISO3x10

 50 010 5190 TPF3x8

 50 010 5190 TPF3x10

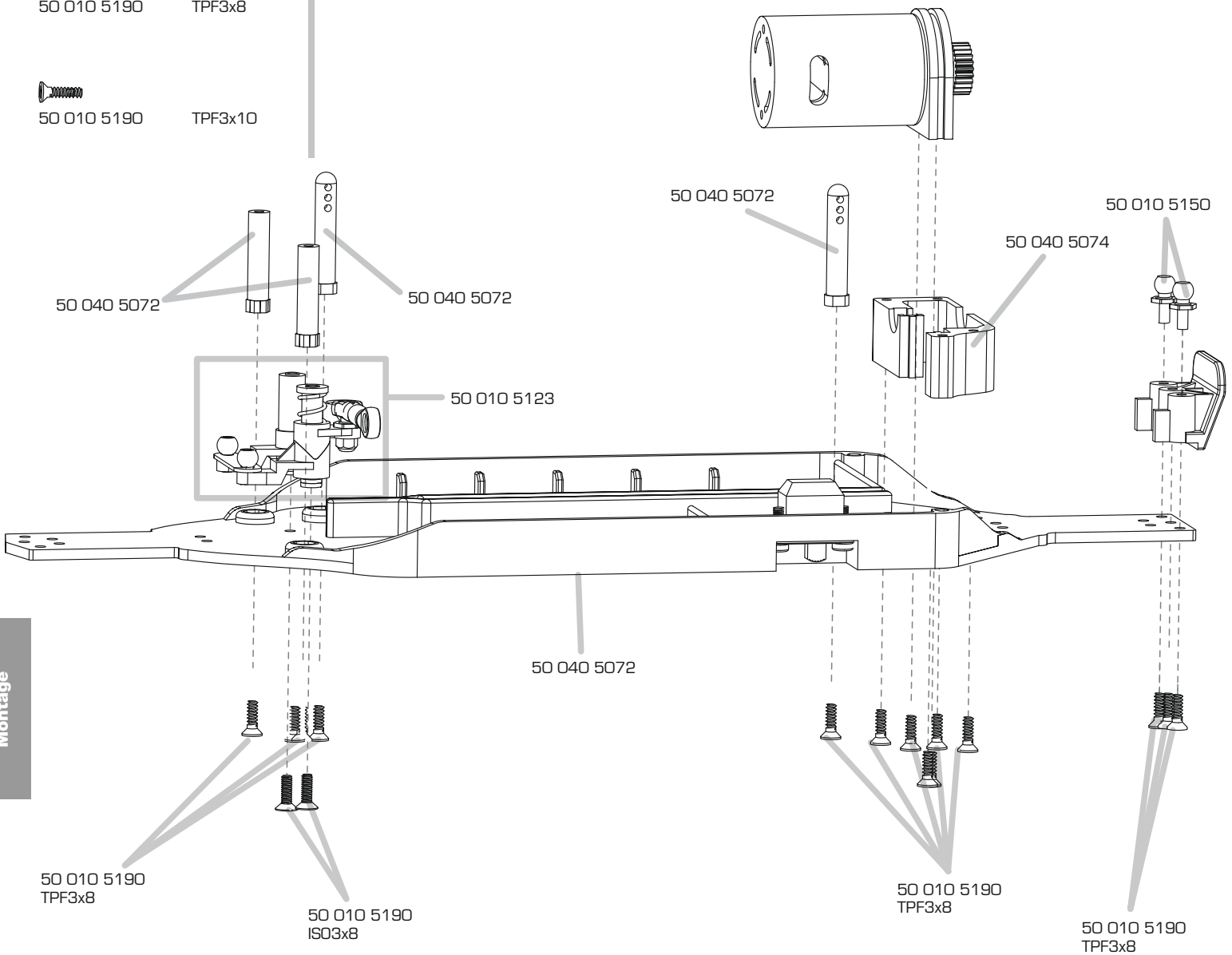



Montage

11

**Front suspension
Vorderachse
Essieu avant
Eje delantero
Assale Anteriore**

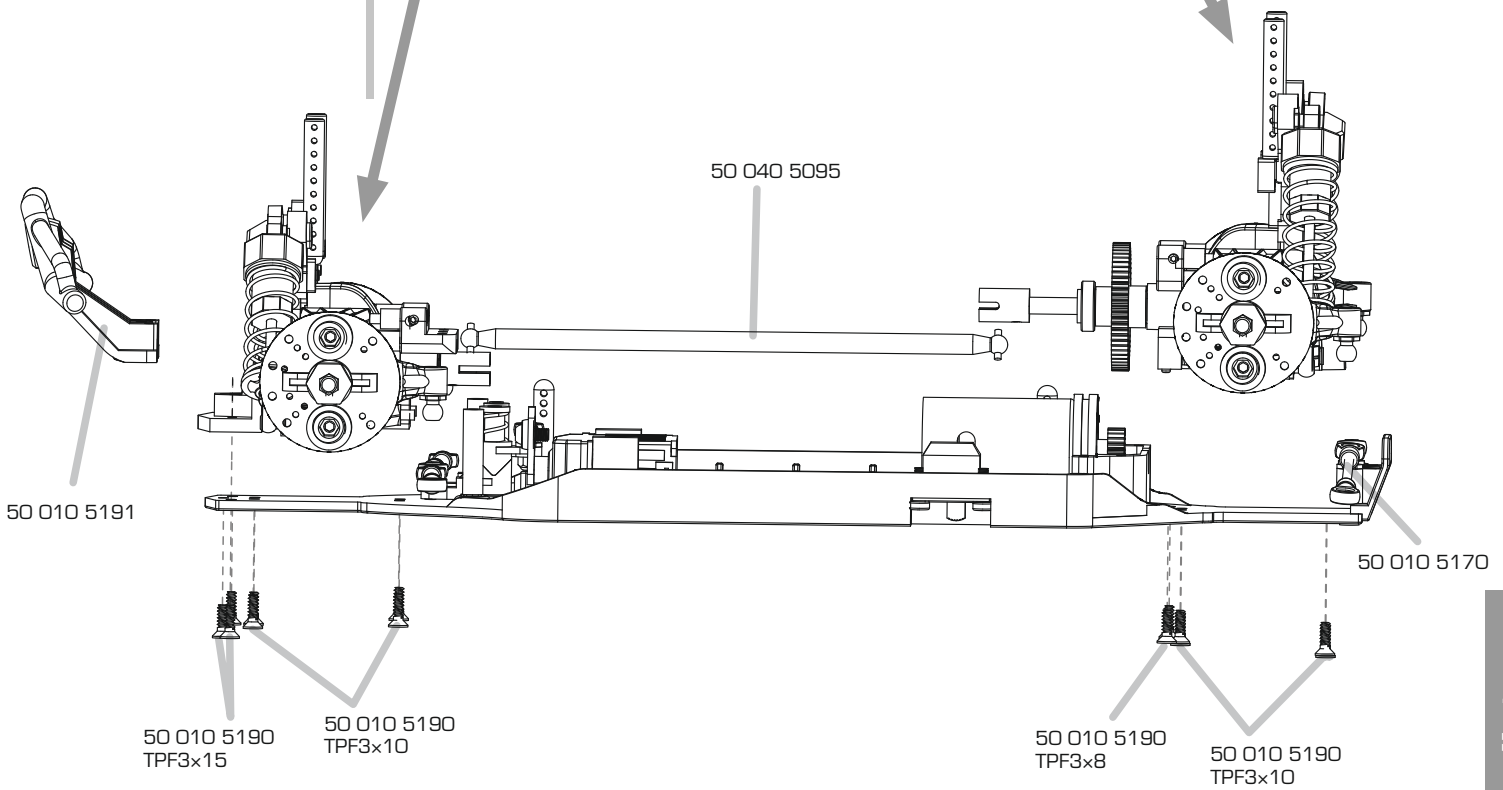

**Rear suspension
Hinterachse
Essieu arrière
Eje trasero
Assale Posteriore**

-  50 010 5190 ISO3x8
-  50 010 5190 TPF3x8
-  50 010 5190 TPF3x10



12

**Assembly steering servo/chassisbrace • Montage Lenkservo/
Chassisversteifung • Montage servo de direction / armature de
châssis • Montaje de la servodirección/refuerzo del chasis
• Montaggio servosterzo/rinforzo telaio**

-  50 010 5190 IS03x8
-  50 010 5190 TPF3x6
-  50 010 5190 TPF3x8
-  50 010 5190 TPF3x10

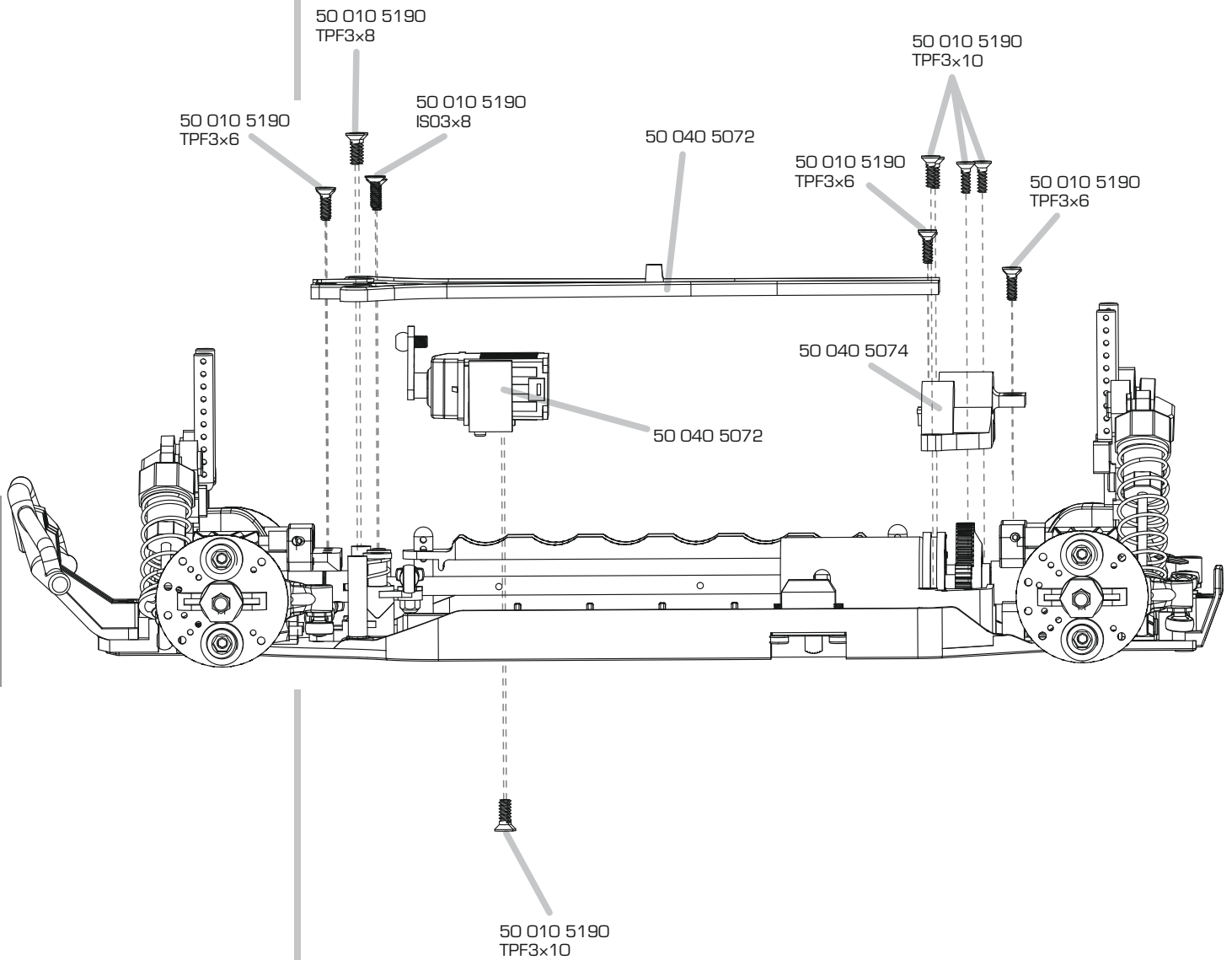



50 010 5190

13

Mounting of the complete tires • Montage der Reifen
• Montage des pneumatiques • Montaje de los neumáticos
• Montaggio dei pneumatici

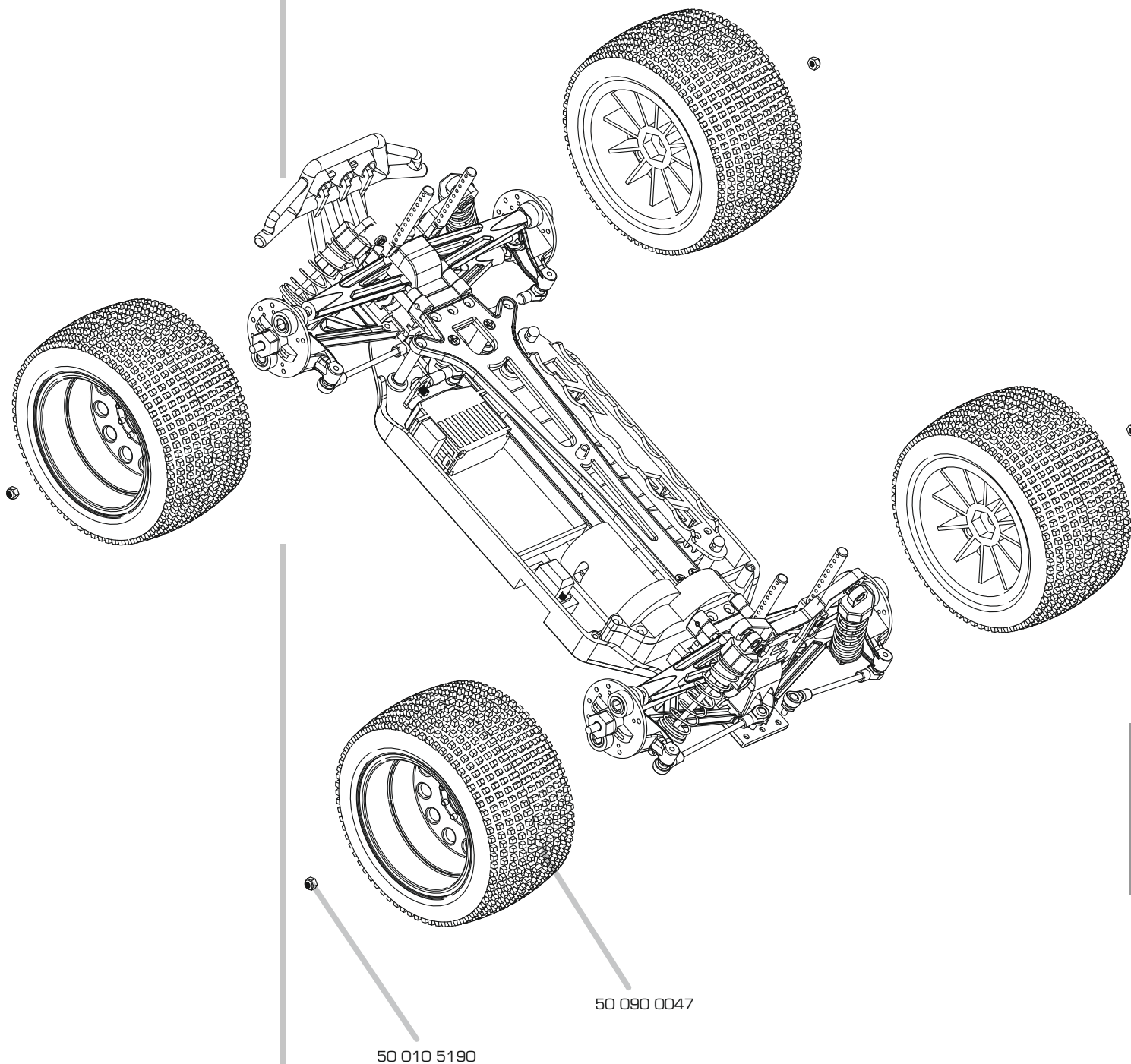

Montage

Exploded View • Explosionszeichnung
• **Vue éclatée • Dibujo de explosión**
• **Disegno esploso**

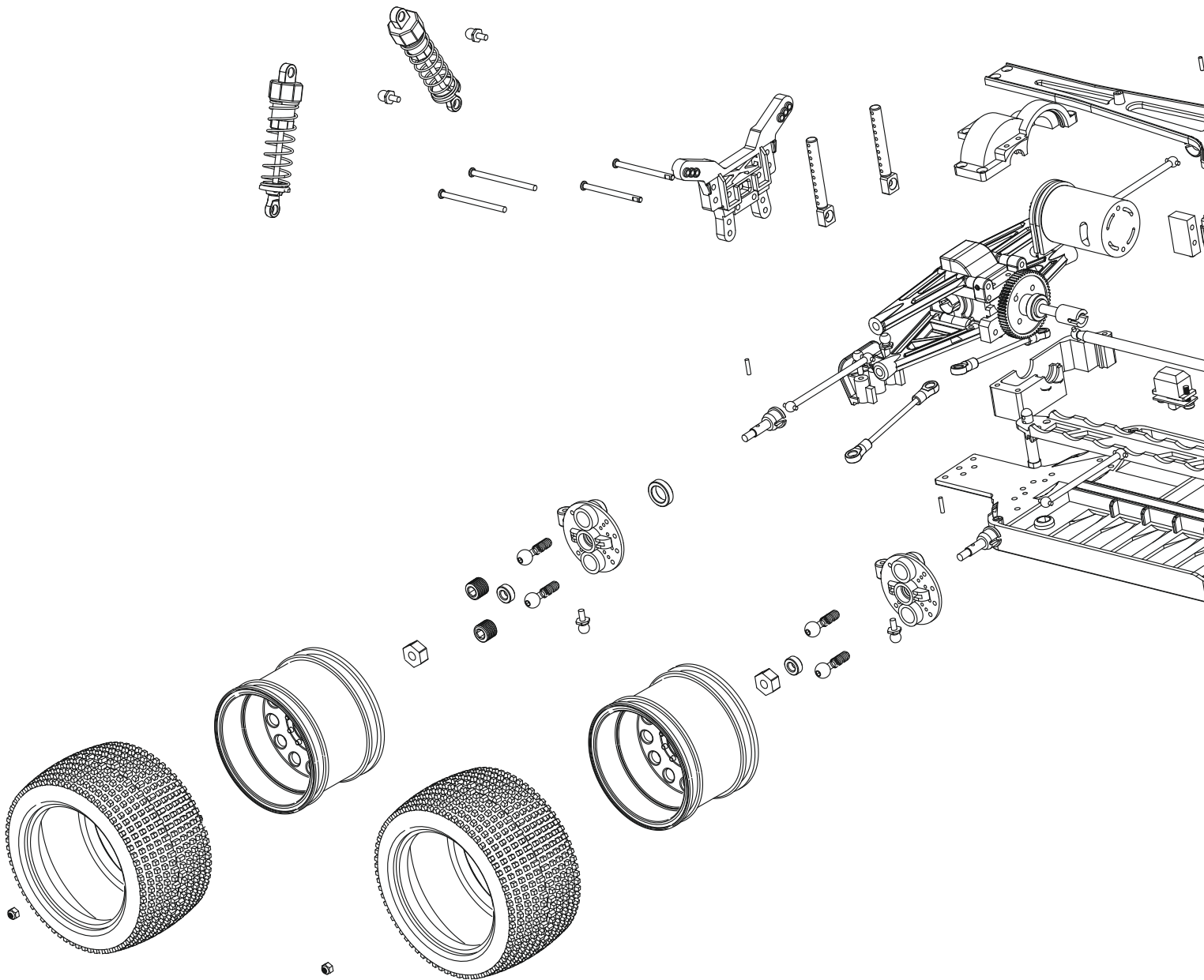

Montage

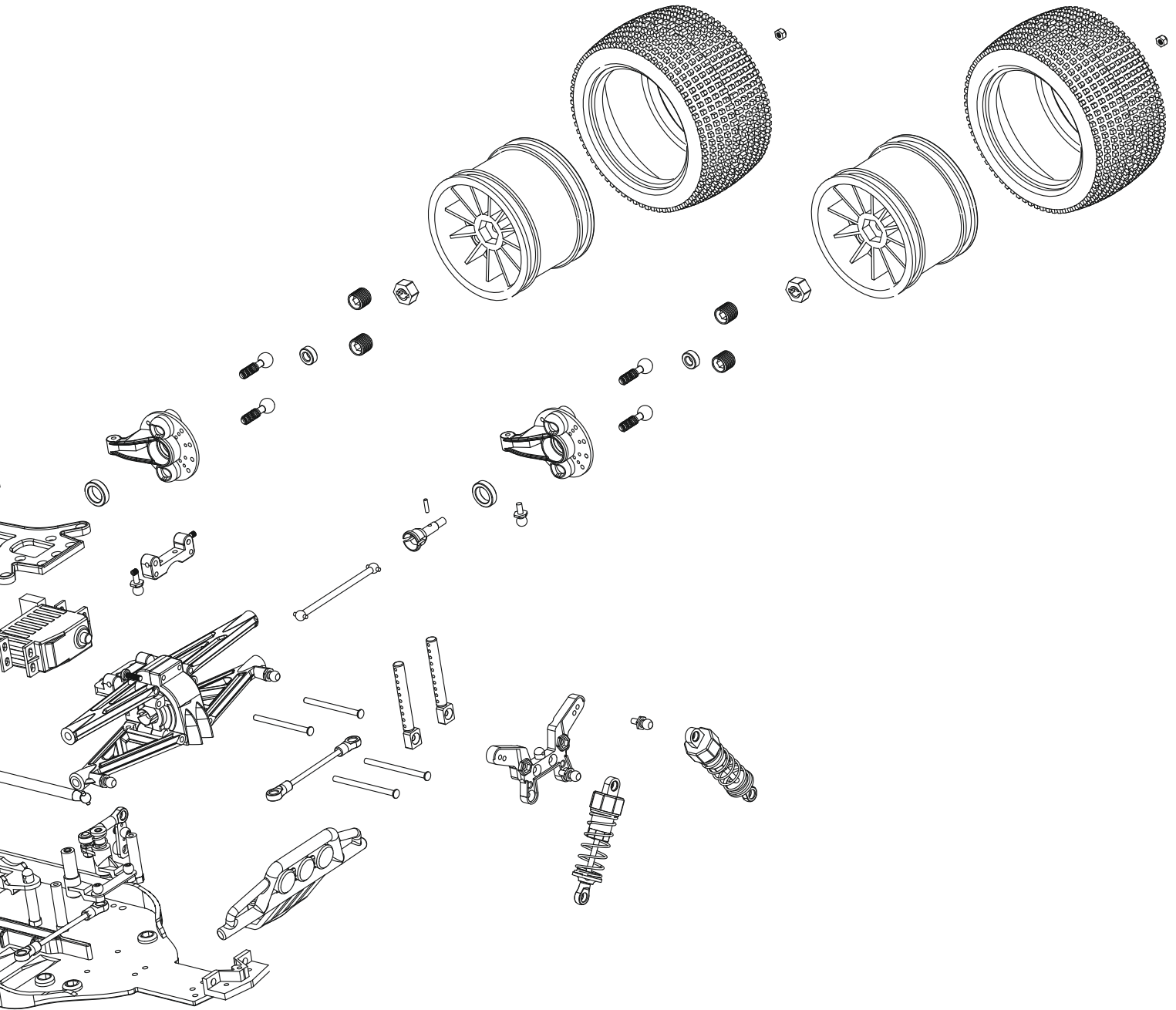

Montage

Spare Parts
Ersatzteile
Pièces détachées
Recambios
Ricambi

50 010 5137 4x Screw pivot-ball M10 x 7
4x Schraube Pivot-Ball M10x7

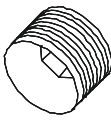

50 010 5168 2x Shock absorber set front
2x Dämpferset vorne

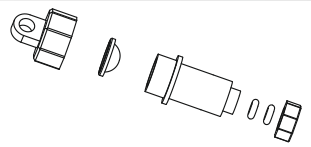

50 010 5138 8x Pivot-ball sockets short/B
8x Kugelkopf-Pfannen kurz/B

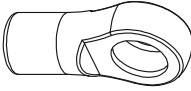

50 010 5169 2x Shock absorber set rear
2x Dämpferset hinten

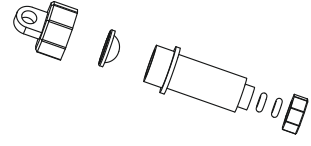

50 010 5120 2x Upright-set fr/re/le/ri
2x Achsschenkel-Set vo/hi/li/re

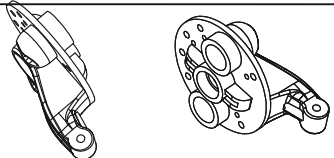

50 010 5140 4x Wheel Hex + Pin (4) 12 mm
4x Felgenmitnehmer 12 mm 6-Kant+Stift



50 010 5170 Steering rod set
Spurstangen-Set

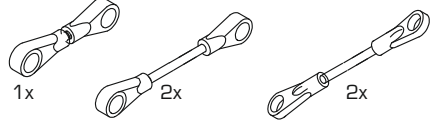

50 010 5123 Steering/servo-saver-set
Lenkung/Servo-Saver-Set

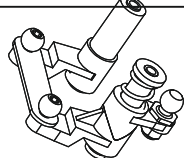

50 010 5150 18x Ball-head screw-set
18x Kugelkopf-Set

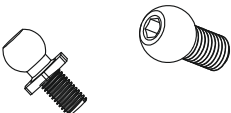

50 010 5176 2x Piston rod set front
2x Kolbenstangen-Set vorne

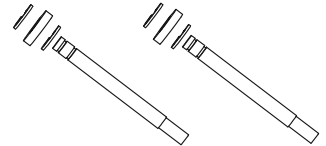

50 010 5127 4+4 Body mount set
4+4 Karosseriehaltersset

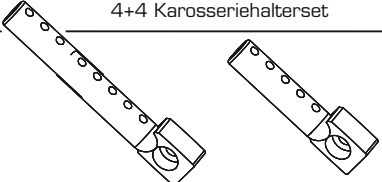

50 010 5159 4x Spring retainer
4x Federteller

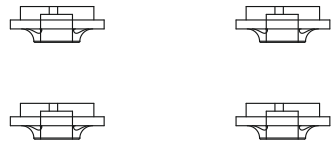

50 010 5177 2x Piston rod set rear
2x Kolbenstangen-Set hinten

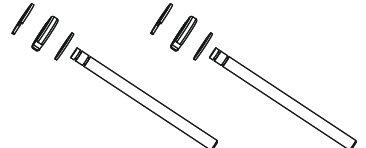

50 010 5129 2x Wheelaxle-set
2x Radachsen-Set

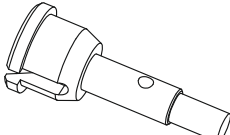

50 010 5161 2 x 2 Suspension arm
2 x 2 Querlenker

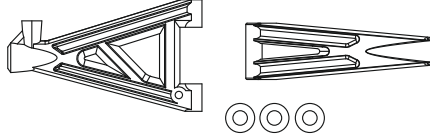

50 010 5184 8x Shaft for suspension arm
8x Welle Querlenkerbefestigung



50 010 5130 2x Universal joint gearbox short
2x Mitnehmer Getriebe-Seite kurz

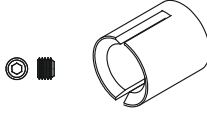

50 010 5162 2x Rear shock absorber
2x Dämpfer hinten

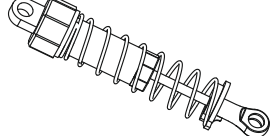

50 010 5190 Screw set CE-10 T
Schraubenset CE-10 T



50 010 5134 8x Ball end long/A
8x Kugelkopf-Pfannen lang/A

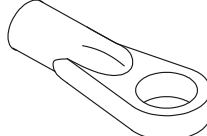

50 010 5163 2x Front shock absorber
2x Dämpfer vorn

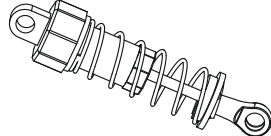

Spare Parts • Ersatzteile • Pièces détachées • Recambios • Ricambi

50 010 5191 Suspension mount set CE-10 T
Querlenkerhalterset CE-10 T

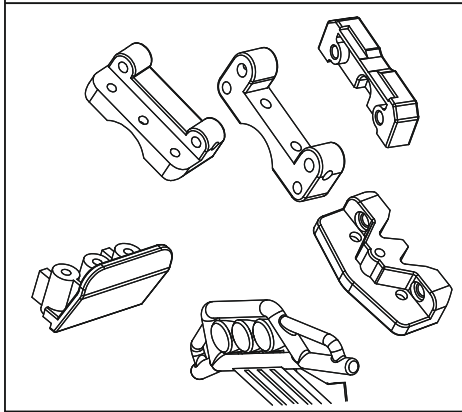

50 040 5072 Chassisparts-kit
Chassisanbauteile-Kit

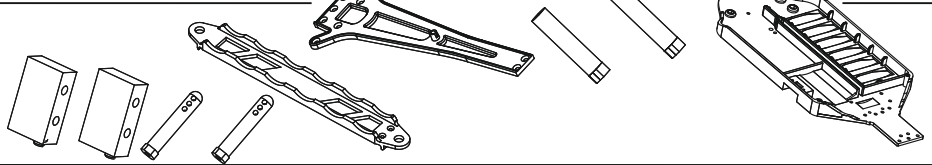

50 040 5074 E-motorholder-kit
Motorhalterset

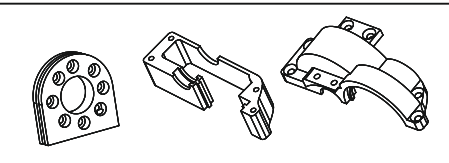

50 040 5131 2x Universal joint differential
2x Mitnehmer Diff-Seite

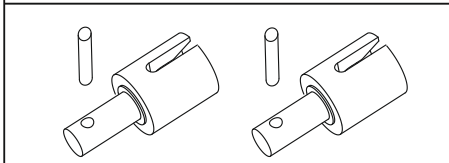

50 010 5171 Shock-tower-set
Dämpferbrücken-Set

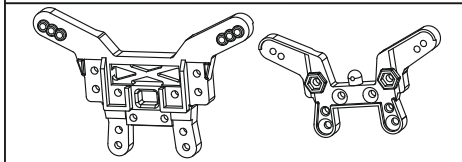

50 040 5076 Piniongear set 18/19 T.
Ritzelset 18/19 Z.

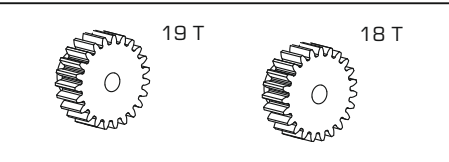

50 040 5132 Gearbox front/rear
Getriebegehäuse vorne/hinten

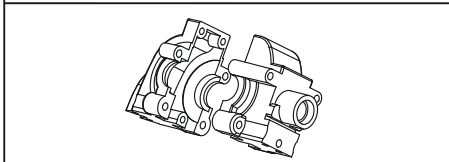

50 040 5066 Maingear 62 T.
Hauptzahnrad 62 Z.

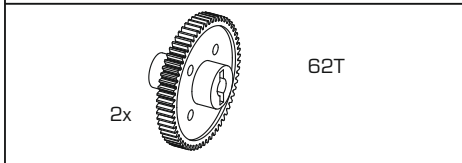

50 040 5077 Piniongear set 22/23 T.
Ritzelset 22/23 Z.

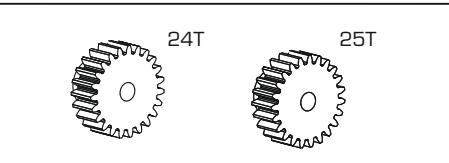

50 040 5134 Differential assembly fr/re
Differential montiert vo/hi

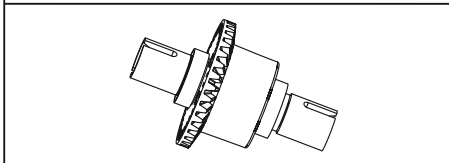

50 040 5067 Maingear 65 T.
Hauptzahnrad 65 Z.

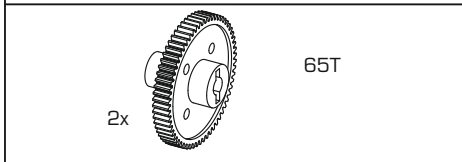

50 040 5095 Centershaft
Mittelwelle

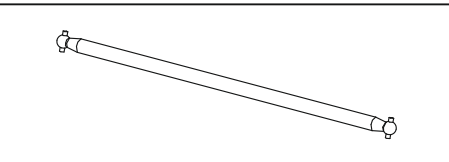

50 040 5135 2x Dogbone set
2x Antriebsknochen

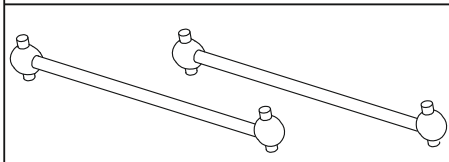

50 040 5068 Piniongear set 20/21 T.
Ritzelset 20/21 Z.

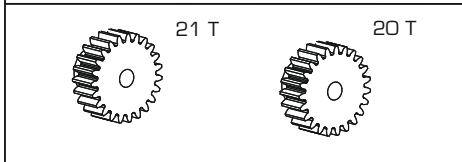

50 040 5128 Differential-Bevelgear-Set
Differenzial-Kegelrad-Set

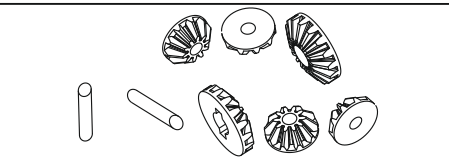

50 040 5139 2x Rear springs
2x Federn hinten

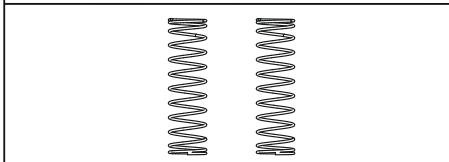

50 040 5069 Piniongear set 24/25 T.
Ritzelset 24/25 Z.

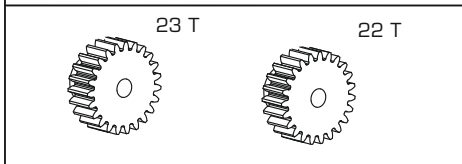

50 040 5129 Differential-housing w/screw
Differenzial-Gehäuse mit Schrauben

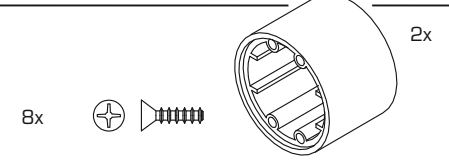

50 040 5140 2x Front springs
2x Federn vorne

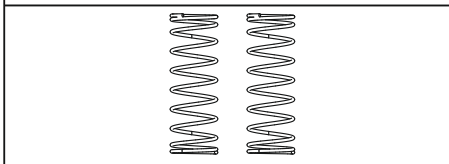

50 040 5171 Bearing set
Kugellagerset

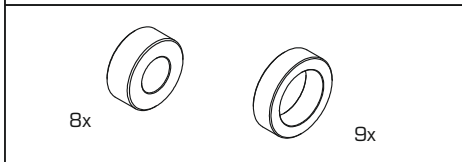

50 040 5130 Crown- & bevelgear-set w/shaft
Teller-/Kegelrad-Set mit Welle

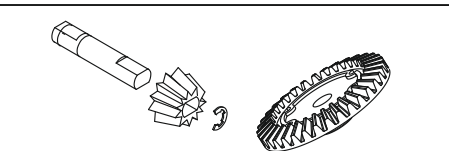

50 010 5278 Joint for central shaft
Mitnehmer für Zentralwelle

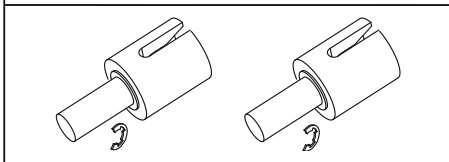

Ersatzteile

Spare Parts • Ersatzteile • Pièces détachées • Recambios • Ricambi

50 080 0045 Body Quad red with decal
Karosserie Quad rot mit Dekor



50 080 0053 Body E-Bone with decal
Karosserie E-Bone mit Dekor



50 090 0047 2x Wheel set chrome complete
2x Felgen/Reifen Set Chrom kompl.

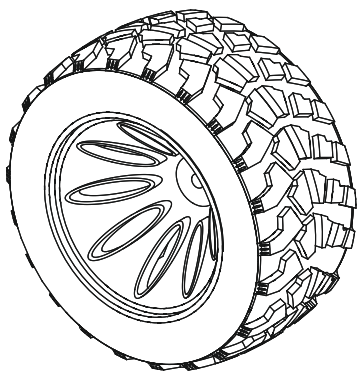

50 090 0048 2x Wheel set white complete
2x Felgen/Reifen Set weiß kompl.

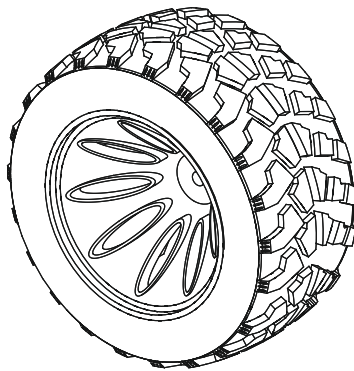

50 090 0049 2x Wheel set black complete
2x Felgen/Reifen Set schwarz kompl.

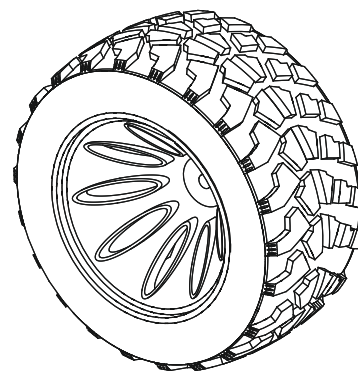

50 090 0052 2x On-road tire set chrome
2x On-Road Reifen-Set f. Truggy chrom



Notizen



For Germany:

Service-Hotline:

Mo - Do 8.00 - 17.00 Uhr

Fr 8.00 - 14.30 Uhr

01805-73 33 00

12 ct/min

CARSON-Model Sport

Abt. Service

Mittlere Mutsch 9

96515 Sonneberg



CARSON-Model Sport

Werkstraße 1 • D-90765 Fürth / Germany

www.carson-modelsport.de