

# U.S. NAVY AIRCRAFT SET



## アメリカ海軍 現用艦載機セット(5機種・各2機・計10機セット)

## TAMIYA

これは塗装指示のマークです。  
全体の塗装とマーキングは箱絵を参考  
に行なって下さい。

This mark denotes color names and numbers  
for Tamiya Acrylic Paints and Paint Markers.  
Refer to box art for overall painting and marking.

### GRUMMAN F-14A TOMCAT

#### F-14A トムキャット

★主翼は閉状態と開状態の  
どちらか選んで組立てま  
す。

★Main wing: select open  
or closed.

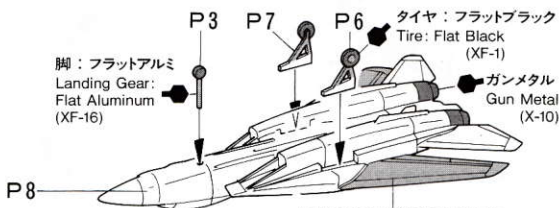

★開状態のときは切りとります。  
★Remove for open position.

≪閉状態≫  
≪Closed≫

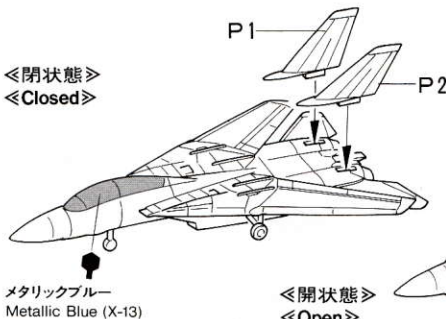

≪開状態≫  
≪Open≫

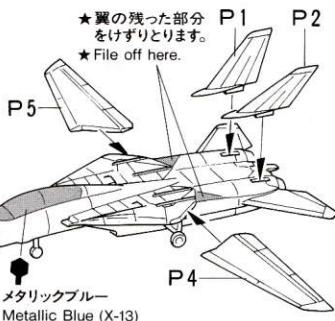

### MCDONNELL DOUGLAS F-18A HORNET

#### F-18A ホーネット

タイヤ：フラットブラック  
Tire: Flat Black (XF-1)

脚：フラットアルミ  
Landing Gear:  
Flat Aluminum (XF-16)

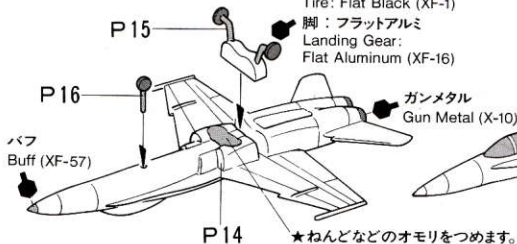

メタリックブルー  
Metallic Blue (X-13)

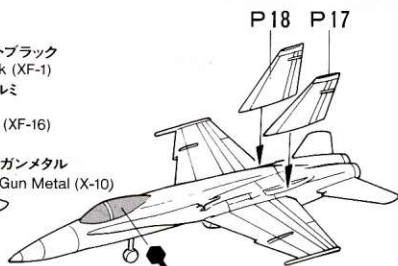

# LOCKHEED S-3A VIKING

S-3A バイキング

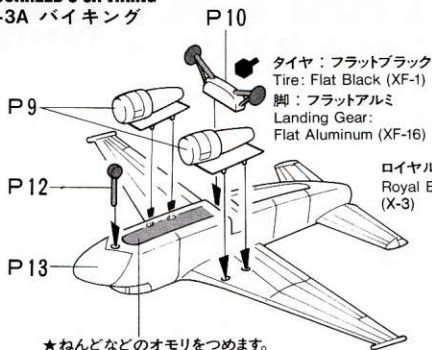

★ねんどなどのオモリをつめます。  
★ Use clay for weight.

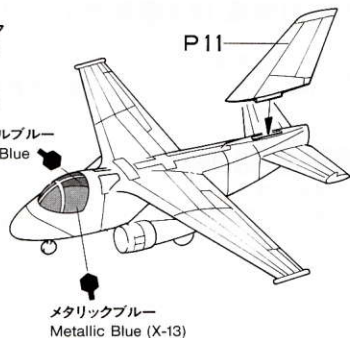

# GRUMMAN A-6E INTRUDER

A-6E イントルーダー

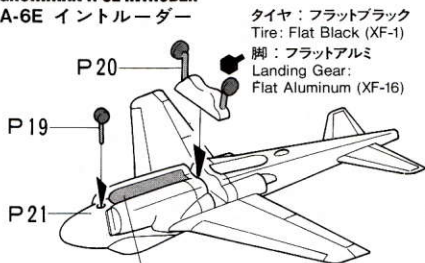

★ねんどなどのオモリをつめます。  
★ Use clay for weight.

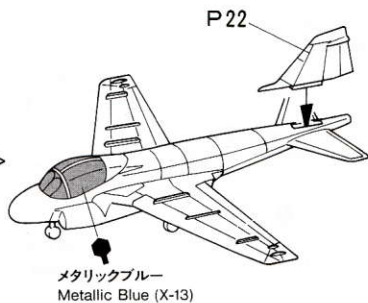

# VOUGHT A-7E CORSAIR II

A-7E コルセア II

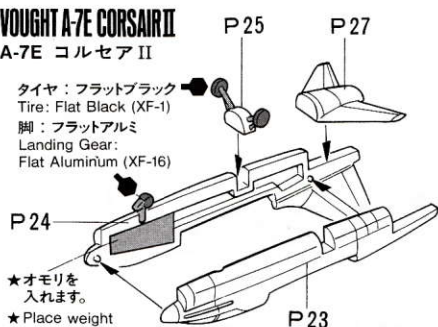

★オモリを入れます。  
★ Place weight here.

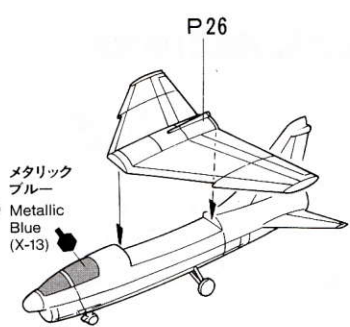

# GRUMMAN F-14A TOMCAT

F-14A トムキャット

LIGHT GULL GREY (DARK)  
(XF66) LIGHT GREY: 1+  
(XF53) NEUTRAL GREY: 2

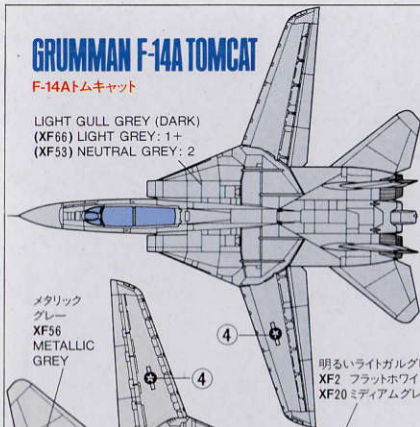

メタリック  
グレー  
XF56  
METALLIC  
GREY

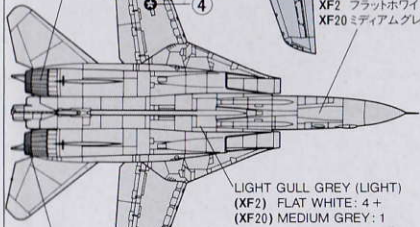

LIGHT GULL GREY (LIGHT)  
(XF2) FLAT WHITE: 4+  
(XF20) MEDIUM GREY: 1

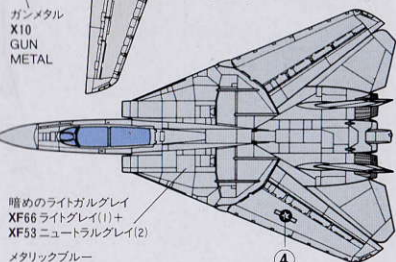

暗めのライトガルグレイ  
XF66 ライトグレイ(1)+  
XF53 ニュートラルグレイ(2)

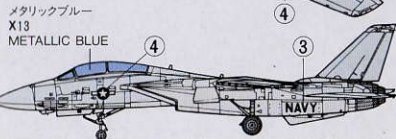

メタリックブルー  
X13  
METALLIC BLUE

# VOUGHT A-7E

A-7E コルセア

暗めのライトガルグレイ  
LIGHT GULL GREY  
(DARK)

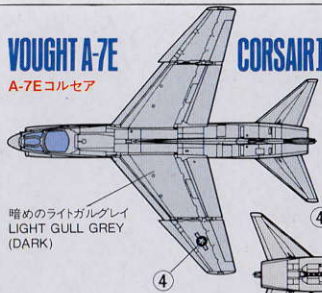

メタリックブルー  
X13  
METALLIC BLUE

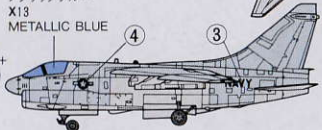

明るいライトガルグレイ  
XF2 フラットホワイト(4)+  
XF20 ミディアムグレイ(1)

# MCDONNELL DOUGLAS F-18A HORNET

F-18A ホーネット

暗めのライトガルグレイ  
LIGHT GULL GREY (DARK)

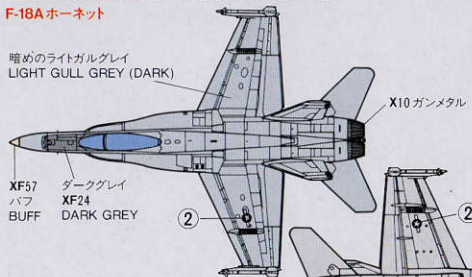

XF57 ダークグレイ  
XF24 バフ  
BUFF DARK GREY

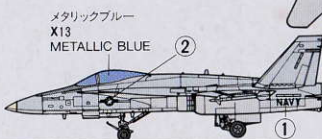

メタリックブルー  
X13  
METALLIC BLUE

# CORSAIR II

明るいライトガルグレイ  
LIGHT GULL GREY (LIGHT)

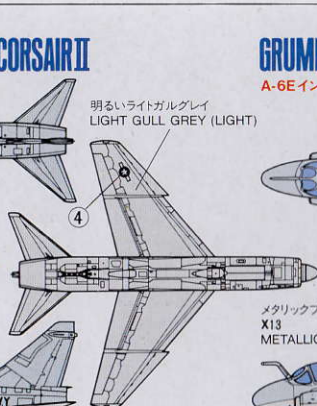

# GRUMMAN A-6E

A-6E イントルーダー

メタリックブルー  
X13  
METALLIC BLUE



# INTRUDER

暗めのライトガルグレイ  
LIGHT GULL GREY  
(DARK)

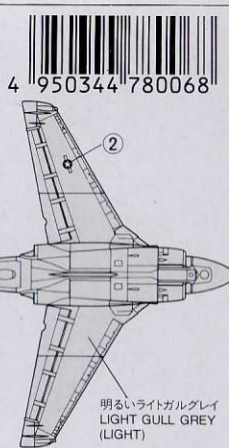

明るいライトガルグレイ  
LIGHT GULL GREY  
(LIGHT)

# LOCKHEED S-3A

S-3A バイキング

ロイヤルブルー  
X3  
ROYAL BLUE

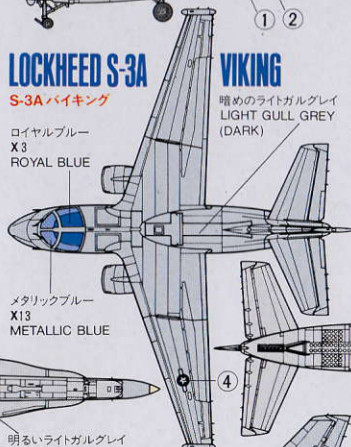

メタリックブルー  
X13  
METALLIC BLUE

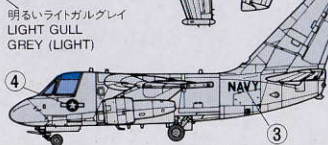

明るいライトガルグレイ  
LIGHT GULL GREY (LIGHT)

# VIKING

暗めのライトガルグレイ  
LIGHT GULL GREY  
(DARK)

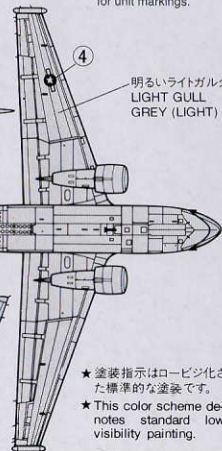

明るいライトガルグレイ  
LIGHT GULL GREY (LIGHT)

★テールレター、部隊マークなど  
箱絵を参考に描き込んで下さい。  
★Refer to box art  
for unit markings.

★塗装指示はロービジビリティ  
標準的な塗装です。  
★This color scheme de-  
notes standard low  
visibility painting.

