

RC

1/10th SCALE

COMICAL AVANTE

コミカル アバンテ (GF-01CBシャーシ)



GFO1CB CHASSIS



注意!
NOTICE

- このボディは、GF-01CBシャーシに使用できます。
- This body is for use with the GF-01CB chassis.
- 製品によってボディが一部塗装済み、加工済みの場合があります。
- Some bodies may be pre-painted or have other work already carried out.

《ポリカボディの切り取り方》 Cutting out polycarbonate body parts

★ポリカボディを切り取るときはハサミとカッターナイフを使い分けるときれいに切り取れます。
★Use different cutting tools depending upon the section you are working on.

《直線はハサミで切り取ります。》
Straight sections - use scissors

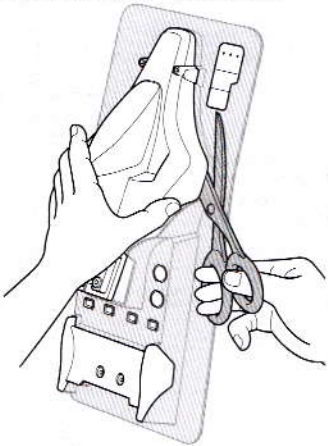

《曲線はカッターナイフで切り取ります。》
Curved sections - use a modeling knife

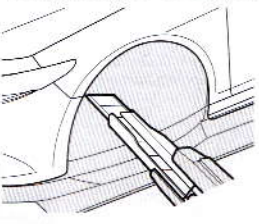

●カッターナイフを使う時は、切断する部分に手(指)を絶対にあてないでください。
●Keep hands and fingers off of section being cut, particularly when using a modeling knife.

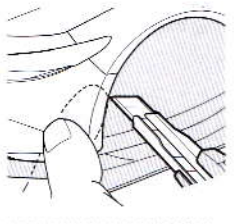

★カッターナイフで切り取る場合は、一度に切らずに数回にわけて浅く切り込みを入れ、切れ目にそって折り曲げるようにして切りはなしてください。
★When using a modeling knife, make multiple passes to score the cut line, then bend and snap off the unwanted area.

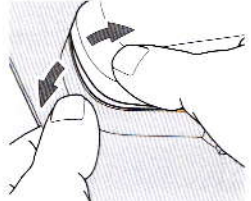
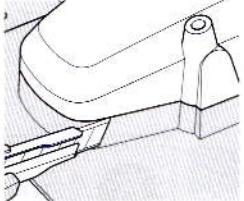

注意

- このキットは組み立てモデルです。作る前にならず説明書を最後までお読みください。また、小学生などの低年齢の方が組み立てるときは、保護者の方もお読みください。
- 工具の使用には十分注意してください。特にニッパーやナイフなど刃物によるケガや事故に注意してください。
- 接着剤や塗料は、使用する前にそれぞれの注意書きをよく読み、指示に従って正しく使用してください。また、使用するときは室内の換気に十分注意してください。
- 小さなお子様のいる場所での作業はしないでください。工具にさわったり、小さなパーツの飲み込みや、ビニール袋をかぶっての窒息など危険な状況が考えられます。プラくずもきちんとかたづけしてください。

CAUTION

- Read carefully and fully understand the instructions before commencing assembly.
- When assembling this kit, tools including knives are used. Extra care should be taken to avoid personal injury.
- Read and follow the instructions supplied with paints and/or cement, if used (not included in kit).
- Keep out of reach of small children. Children must not be allowed to put any parts in their mouths, or pull vinyl bags over their heads. Sensibly dispose of the leftover parts immediately.

※ピンバイス、リーマーは別売です。
※ Pin vise and reamer are sold separately.

1

《穴の開け方》 How to make holes

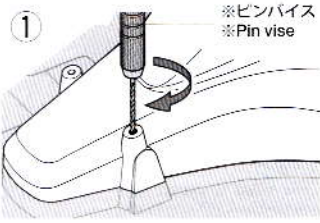

★指定の位置にピンバイスなどで小さな穴を開けます。
★Make a pilot hole in the indicated position using a pin vise and drill bit, etc.

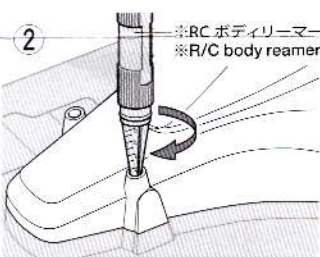

★リーマーで指示の大きさに穴を広げます。
★Enlarge hole to desired size using body reamer.

★工具の取り扱いには十分に注意して

1 ボディの切り取り Trimming body

★5.5mm穴を開けます。
★Make 5.5mm hole.

★5.5mm穴を開けます。
★Make 5.5mm holes.

★切り取ります。
★Cut away.

★3mm穴を開けます。
★Make 3mm holes.

★7~7.5mm穴を開けます。
★Make 7~7.5mm hole.

★トランスポンダーステーとしてご利用ください。
★Use as a transponder stay.

★5.5mm穴を開けます。
★Make 5.5mm hole.

★3mm穴を開けます。
★Make 3mm holes.

★切り取りラインに沿って、ていねいに切り取ってください。
★Cut out with care, keeping to cut line.

★工具の取り扱いには十分に注意してください。

★Handle tools with care.

2

《塗装する前に》
Preparing body for painting

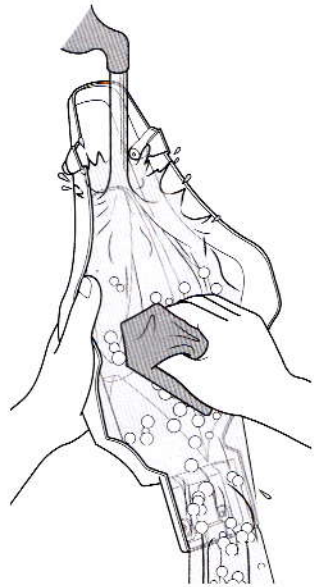

★塗装前に中性洗剤で油気をおとします。水洗いをして洗剤分を洗い流して乾かしてください。

★Wash the body thoroughly with detergent in order to remove any oil, then rinse well and allow to air dry.

●のマークは塗装指示のマークです。ボディの塗装にはポリカーボネート用塗料で内側から塗装してください。人形などのプラスチック部品の塗装にはプラスチック用塗料をお使いください。

● This mark denotes numbers for Tamiya Paint colors. Paint body from inside using polycarbonate paints. Paint plastic parts (figure, etc.) using plastic paints.

《ポリカーボネート用タミヤカラー》
TAMIYA POLYCARBONATE PAINTS

PS-16 ●メタリックブルー / Metallic blue

《プラスチック用タミヤカラー》
TAMIYA PLASTIC PAINTS

X-18 ●セミグロスブラック / Semi gloss black

XF-15 ●フラットフレッシュ / Flat flesh

★人形の塗装用にはお好きな色をご用意ください。

2 ボディの塗装
Painting body

★A～Cはマスクシールの番号です。
★A-C denotes number of masking sticker.

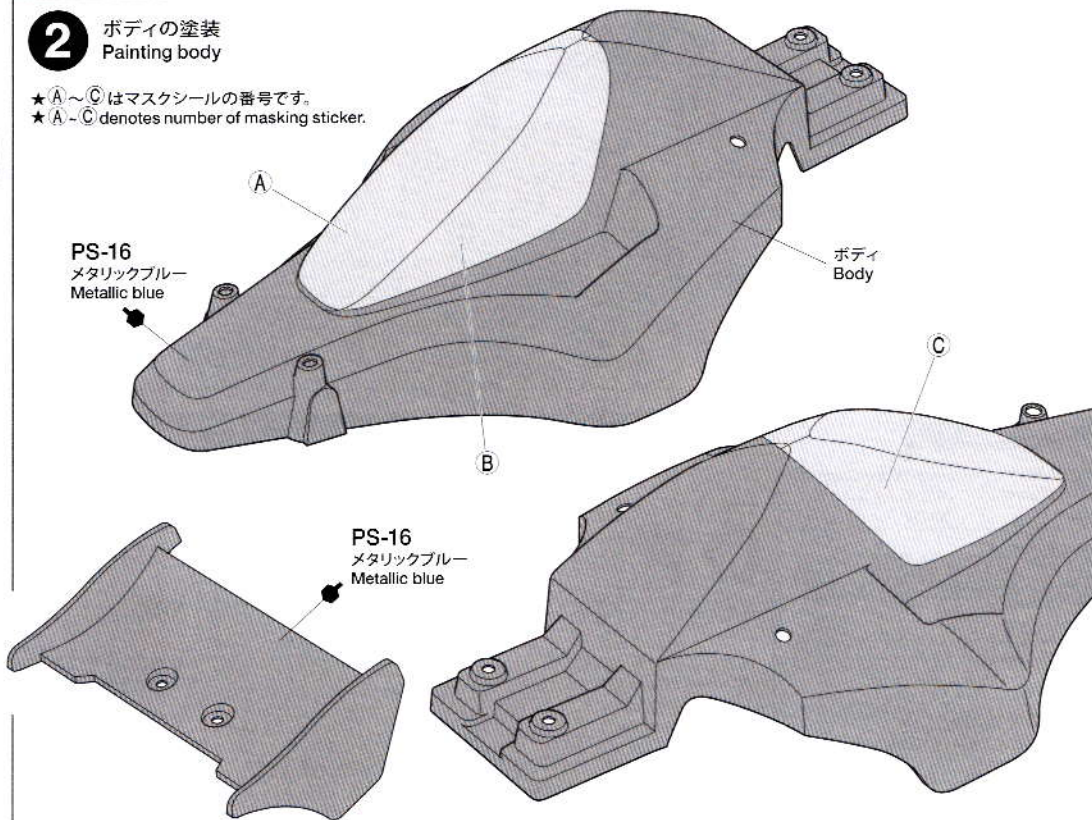

《塗装の仕方》
How to paint

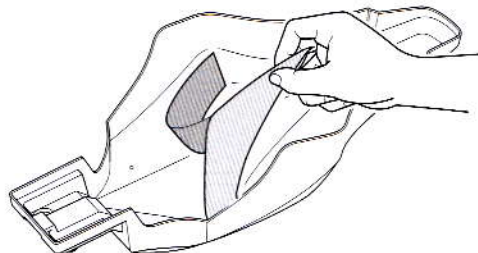

1 ★マスクシールを切り出し、ボディ内側のウィンドウ部に貼ります。
★Cut out masking stickers and mask off windows from inside.

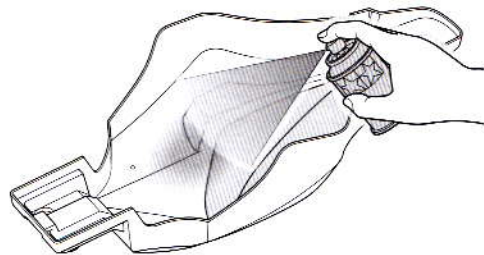

2 ★ボディを内側からメタリックブルー(PS-16)で塗装します。スプレー塗装はボディから30cmほどはなし、一度に塗らず数回に分けて塗ります。
★Paint body with Metallic blue (PS-16). Apply thin layer of spray paint 2-3 times keeping 30cm distance from body.

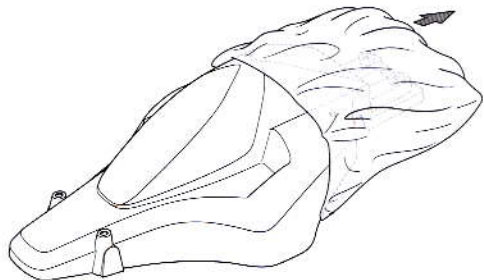

3 ★塗装終了後はボディ内側のマスクシールをはがし、ボディ表面の保護フィルムもはがしてください。
★After completion of painting, remove masking stickers and protective film.

高ください。
★Paint the figure as you like, using Tamiya Color plastic paints.

3 マーキング Body markings

★ステッカーは番号順に貼ってください。
★Apply stickers in numbered order.
★余ったステッカーはご自由にお使いください。
★Use extra stickers as you wish.

★ステッカーを貼る前には、ボディ表面の保護フィルムをはがしてください。
★Remove protective film before applying stickers.

3

《ステッカーの貼り方》

①できるだけ余白を残さず、印刷された部分を切り抜いてください。番号のついたステッカーは切り取ってしまうとまちがえやすいので貼る順に切り取ってください。

②台紙の端の部分を少し切り取り指定された場所に貼りあわせませう。台紙をつけたまま位置をあわせてください。

③少しずつ台紙をはがしながら場所がずれたり、ステッカーの中に気泡が残ったりしないように注意しながら貼っていきます。

台紙を一度に全部はがして貼ることは、しわができてたり気泡が残ったりする原因となります。

Stickers

① Cut along the edges as close as possible to cut the sticker from the sheet. Cut out stickers in numbered order to prevent confusion.

② Slightly peel away one end of the lining and position the sticker on the body.

③ Slowly remove the remaining lining while checking sticker position. Do not completely remove lining prior to application as this may cause unwanted air bubbles and creases.

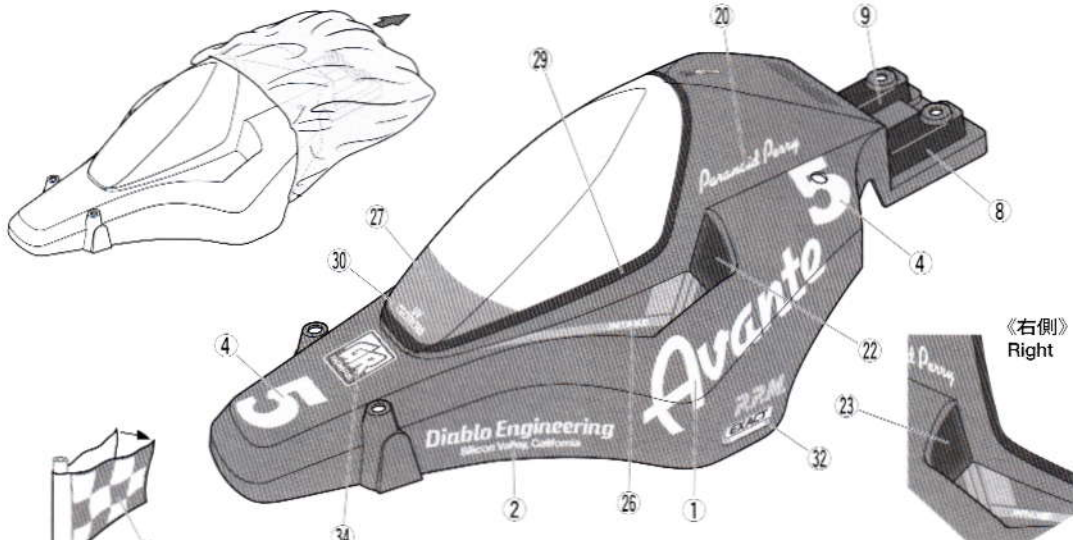

※アンテナパイプ
※Antenna pipe
★両側に貼ります。
★Both sides.

※3×12mm
タッピングビス
Tapping screw

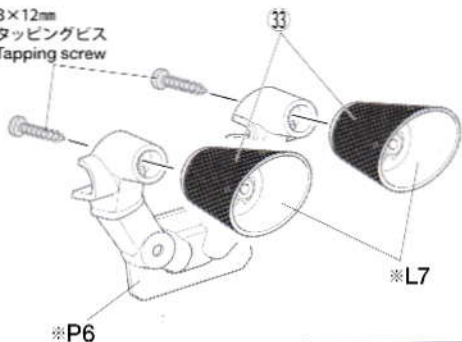

4 リヤウイングの取り付け Attaching rear wing

3×15mm丸ビス
Screw

3mmワッシャー
Washer

3mmOリング(黒)
O-ring (black)

3mmOリング(黒)
O-ring (black)

3mmワッシャー
Washer

3mmロックナット
Lock nut

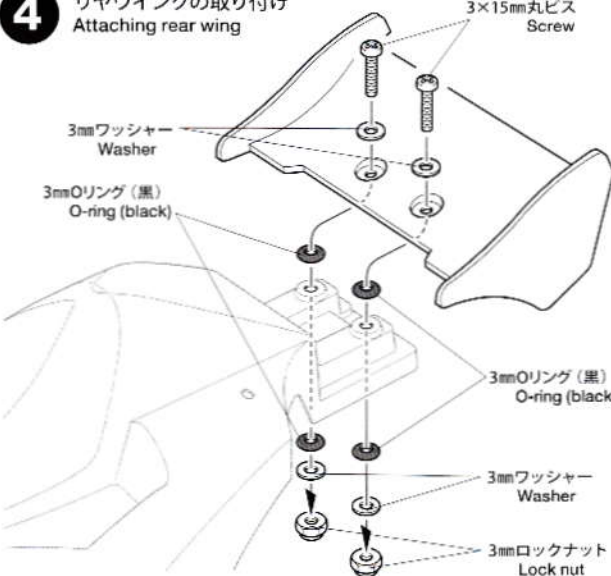

※印の部品はシャーシキットに含まれます。
※ marked parts are included in chassis kit.



ITEM 87118

★塗りわけ部分に塗料がはみ出している場合は、プレベイントクリーナーで拭き取りましょう。

★Separately sold Polycarbonate Body Cleaner (Item 87118) is great for cleaning up excess paint.

TAMIYA CRAFT TOOLS

良い工具選びは製作づくりのための第一歩。本格派をめざすモデラーにふさわしいタミヤクラフトツール。耐久性も高く、使いやすい高品質な工具です。

CRAFT KNIFE クラフトカッター



ITEM 74013

5

★人形はプラスチック塗料で自由に塗装してください。
★Paint figure as you like.

※a～i は人形用ステッカーの番号です。
※a～i denote driver stickers.

★人形用ステッカー (i)～(i) は取り付け用の穴をふさぐための物です。貼る場所と同色で塗装してお使いください。

★(i)～(i) are used to cover screw holes. Paint.

ステッカー a～e
Sticker

《Z11》

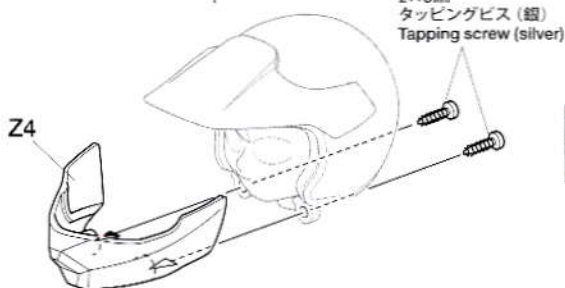

XF-15
フラットフレッシュ
Flat flesh

5 《ライダー》
Rider

Z1

Z2

Z11

2×6mm
タッピングビス (銀)
Tapping screw (silver)

Z5

ステッカー t
Sticker

3×10mm
タッピングビス
Tapping screw

★ヘルメットの色で塗装します。
★Paint with helmet color.

3mmナット
Nut

Z12

X-18
セミグロスブラック
Semi gloss black

★手袋の色で塗装します。
★Paint with glove color.

ステッカー s
Sticker

2×6mm
タッピングビス (黒)
Tapping screw (black)

Z7

★両面テープで
取り付けます。
★Double-sided
tape

★ハンドル (Z9) に合わせて
Z6, Z7を取り付けます。
★Attach hands (Z6, Z7)
in accordance with
steering wheel (Z9)
position.

Z9

Z10

Z6

3×10mm丸ビス
Screw

Z6

Z9

6

《Z9》

X-18
セミグロスブラック
Semi gloss black



ステッカー 0
Sticker



35 または 36
or

不要部品…………… Z3, Z8
Not used.

★余ったマークはご自由にお使いください。
★Use extra sticker as you wish.

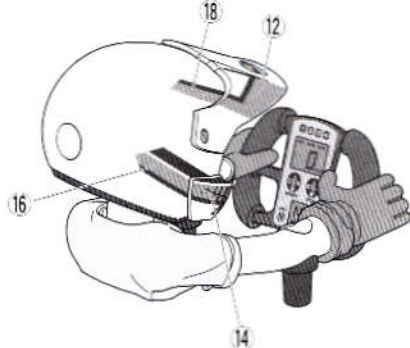
6 《シャーシへの取り付け》
Attaching to chassis

16

18

12

14

ステッカー P
Sticker

13

19

17

15

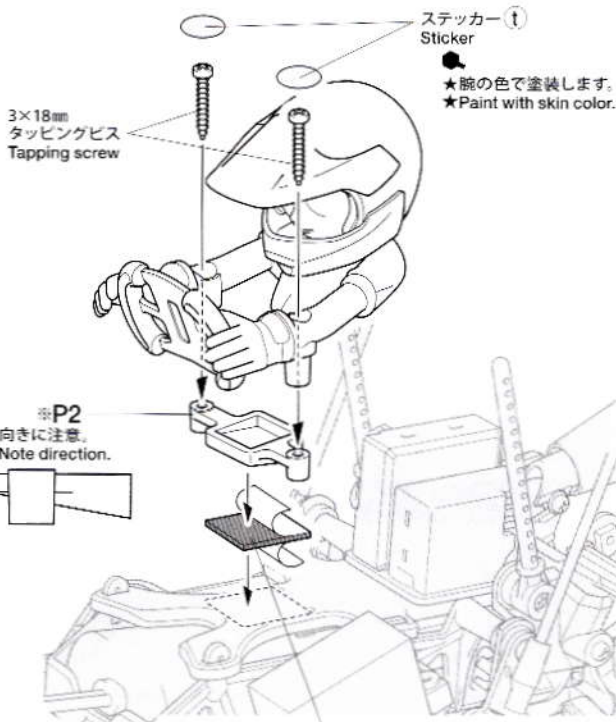
ステッカー t
Sticker

★顔の色で塗装します。
★Paint with skin color.

3×18mm
タッピングビス
Tapping screw

※P2

★向きに注意。
★Note direction.

★取り付け場所の角度に合わせ、P2の向きに注意して
両面テープで取り付けます。
★Attach using double-sided tape, noting P2
direction and attachment surface angle, etc.

7

フロント
Frontリヤ
Rear8×60mmゴムパイプ
Rubber tubing

5mm

34mm

- ★指示の長さに切って使います。
- ★Cut into shown sizes.

7 ボディの取り付け Attaching body

- ★ボディからとび出たボディマウントは好みに応じて切り取ります。
- ★Cut down protruding body mounts if desired.

スナップピン (小)
Snap pin (small)スナップピン (小)
Snap pin (small)スナップピン (小)
Snap pin (small)フロント (5mm)
Frontリヤ (34mm)
Rear

PARTS

ボディ/ウイング×1
Body, Wing

Z部品 (人形)×1
Z Parts (figure)

ボディステッカー×1
Body stickers

ドライバーステッカー×1
Driver stickers

マスキングシール×1
Masking stickers

《ボディ金具袋詰》 BODY METAL PARTS BAG

3×15mm丸ビス×2
Screw

スナップピン (小)×4
Snap pin (small)

3mmワッシャー×4
Washer

3mmOリング (黒)×4
O-ring (black)

3mmロックナット (黒)×2
Lock nut (black)

8×60mmゴムパイプ×2
Rubber tubing

《人形金具袋詰》 FIGURE METAL PARTS BAG

3×10mm丸ビス×1
Screw

3×18mm
タッピングビス×2
Tapping screw

3×10mmタッピングビス×1
Tapping screw

2×6mmタッピングビス (銀)×2
Tapping screw (silver)

2×6mmタッピングビス (黒)×2
Tapping screw (black)

3mmナット×1
Nut

両面テープ (黒・20×40mm)×1
Double-sided tape (black)

部品請求について

★部品をなくしたり、ごわした方は、カスタマーサービス取次店でご注文いただけます。また、当社カスタマーサービス

OPTIONS

※印の部品はシャーシキットに含まれます。
※ marked parts are included in chassis kit.

1 ライトの組み立て Lights

★別売のタミヤ LEDライトユニット (Item 53909)をお使いください。
★ Use separately available 53909 Tamiya LED Light Unit to light up LEDs.

《A》

★締め込みすぎに注意。
★ Do not overtighten.

※2×10mm丸ビス
Screw

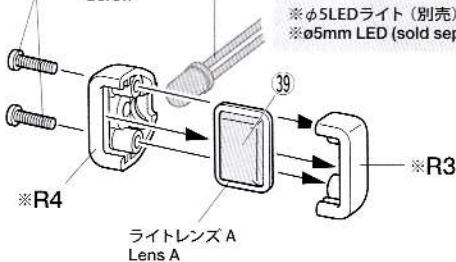

★保護フィルムをはがしてください。
★ Remove protective film.

★LEDを取り付ける場合。
★ When attaching LED.

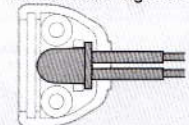

※φ5LEDライト (別売)
※φ5mm LED (sold separately)

《B》

★締め込みすぎに注意。
★ Do not overtighten.

※2×12mmタッピングビス
Tapping screw

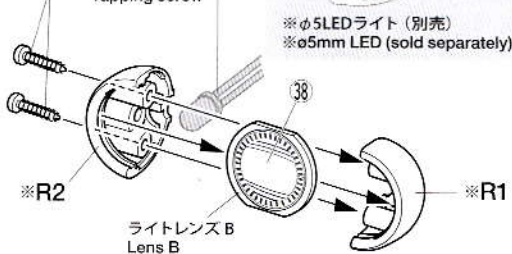

★保護フィルムをはがしてください。
★ Remove protective film.

★LEDを取り付ける場合。
★ When attaching LED.

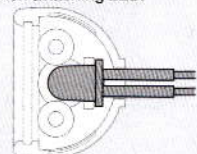

※φ5LEDライト (別売)
※φ5mm LED (sold separately)

2 バンパーへの取り付け Attaching lights to bumper

《A》

※3mmワッシャー
Washer

※3×10mm
タッピングビス
Tapping screw

★締め込みすぎに注意。
★ Do not overtighten.

《B》

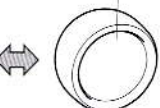

※3mmOリング (黒)
O-ring (black)

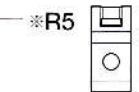

※R5

※3×10mmタッピングビス
Tapping screw

《取り付け例》
Example

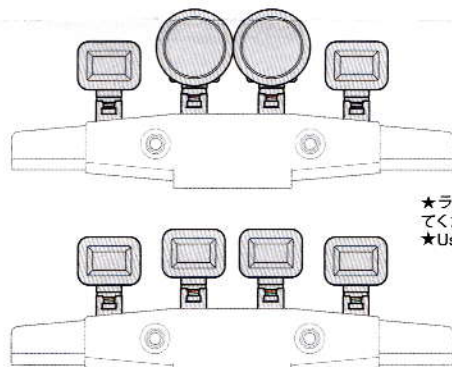

★ライトは自由に組み合わせ
てください。
★ Use desired combination.

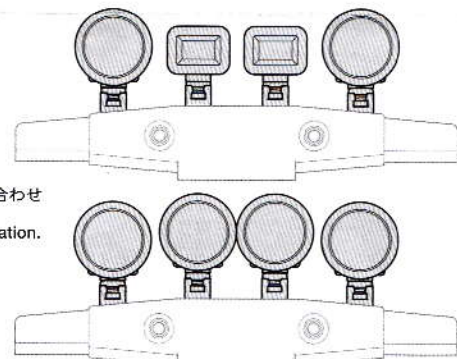

取り付け。また、当社カスタマーサービスに直接ご注文することができます。下記の方法でご注文することができます。

①《郵便振替のご利用法》

郵便局の払込用紙の通信欄に下のリストを参考にITEM番号、スケール、製品名、部品名、部品コード、数量を必ずご記入ください。振込人住所欄にはお電話番号もお書きいただき、口座番号・00810-9-1118、加入者名・(株)タミヤでお振込ください。

②《代金引換のご利用法》

パーツ代金に加えて代引き手数料(300円+税)をご負担いただければ、電話またはホームページより代金引換によるご注文をお受けいたします。

《住所》

〒422-8610 静岡県駿河区恩田原3-7

株式会社タミヤ カスタマーサービス係

《お問い合わせ番号》

静岡 054-283-0003

東京 03-3899-3765 (深夜へお電話)

※お電話等をお受けする上、お名前をお知らせください。

★このボディに合うタイヤ、ホイールは、カスタマーサービスで取り扱っております。お問い合わせください。

★Ask your local Tamiya dealer for availability of the wheels and tires.

TAMIYA COLOR

ポリカーボネートスプレー(ミニ)

クリヤーボディ用スプレー塗料です。軽く仕上がります。衝撃などにもはがれにくいのが特徴。ピン入り塗料の上に重ね塗りができます。

TAMIYA CRAFT TOOLS

良い工具選びは製作づくりのための第一歩。本誌をめぐすモデルにふさわしいタミヤクラフトツール。耐久性も高く、使いやすい商品群が揃っています。

(+)SCREWDRIVER-L

プラスドライバー-L(5×100)

ITEM 74006

(+)SCREWDRIVER-M

プラスドライバー-M(4×75)

ITEM 74007

●タミヤ・ホームページアドレス

www.tamiya.com

TAMIYA

3 シャーシへの取り付け Attaching lights to chassis

★ご自由に取付けてください。
★Attach as you wish.

《取り付け例》
Example

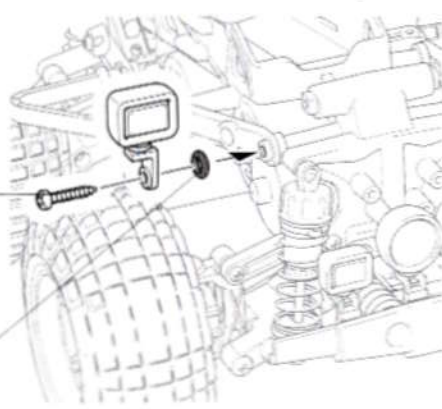
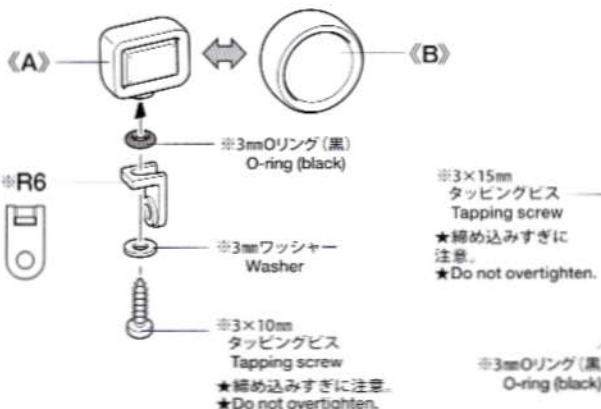

4 《トランスポンダステー》 Transponder stay

★シャーシへの取り付けはシャーシ組立説明図を参照してください。
★Refer to chassis instruction manual when attaching transponder stay to chassis.

① ★図のように折り曲げます。
★Fold as shown and attach.

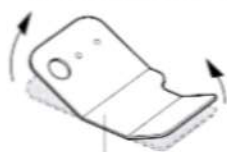

トランスポンダステー
Transponder stay

★①で切り出します。
★Cut out at step ①.
★表面の保護フィルムをはがします。
★Remove protective film.

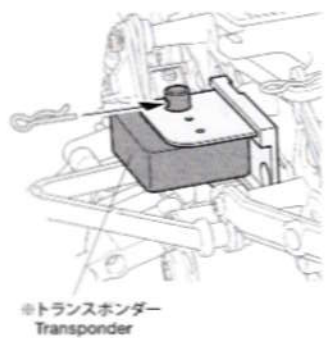
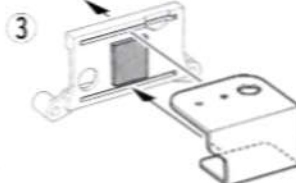

コミカル アバンテ (GF-01CB)

ITEM 58678

★本体価格(税抜き)。送料は2020年4月現在のもので、諸条件により変更となる場合があります。
★ご購入の際は、本体価格に消費税を加えてください。(小数量以下を切り捨て)

部品名	本体価格	送料	部品コード
ボディ、ウイング(透明).....	2,200円 +税	-	11825981
8x60mmゴムパイプ(x1).....	170円 +税	-	18000072
3x15mm丸ビス(黒x4).....	200円 +税	-	19805859
3mmロックナット(黒x10).....	310円 +税	-	19804364
2x6mmタッピングビス(x10).....	200円 +税	-	19808058
3x10mm丸ビス(黒x10).....	220円 +税	-	19804159
3x18mmタッピングビス(x2).....	150円 +税	-	19805575
3mmナット(x10).....	300円 +税	-	19808244
ステッカー.....	840円 +税	-	11420952
ボディ説明図.....	300円 +税	-	11056862
SP.197 スナッフピン(大x10,小x5).....	200円 +税	要	50197
OP.1864 ドライバー人形セット(Zパーツ,他).....	800円 +税	要	54864

AFTER MARKET SERVICE CARD

When purchasing replacement parts, please take or send this form to your local Tamiya dealer so that the parts required can be correctly identified. Please note that specifications, availability and price are subject to change without notice.

Parts code

Parts code	ITEM 58678
11825981.....	Body, Wing Parts (Transparent)
18000072.....	8x60mm Rubber Tubing (x1)
19805859.....	3x15mm Screw (Black) (x4)
19804364.....	3mm Lock Nut (Black) (x10)
19808058.....	2x6mm Tapping Screw (x10)
19804159.....	3x10mm Screw (Black) (x10)
19805575.....	3x18mm Tapping Screw (x2)
19808244.....	3mm Nut (x10)
11420952.....	Stickers
11056862.....	Body Set Instructions
50197.....	Snap Pin (Small x5, Large x10)
54864.....	Multipurpose Driver Figure Set

58678 Comical Avante Body (11056862)