

RC

1/10th SCALE

TOYOTA GR 86 BODY PARTS SET

トヨタ GR 86 スペアボディセット



注意!
CAUTION

- このボディのホイールベースは257mmです。
- This body features a wheelbase of 257mm.

- 製品によってボディが一部塗装済み、加工済みの場合があります。
- Some bodies may be pre-painted or have other work already carried out.

《ポリカボディの切り取り方》 Cutting out polycarbonate body parts

- ★ポリカボディを切り取る時はハサミとカッターナイフを使い分けるときれいに切り取れます。
- ★Use different cutting tools depending upon the section you are working on.

《直線はハサミで切り取ります。》
Straight sections – use scissors

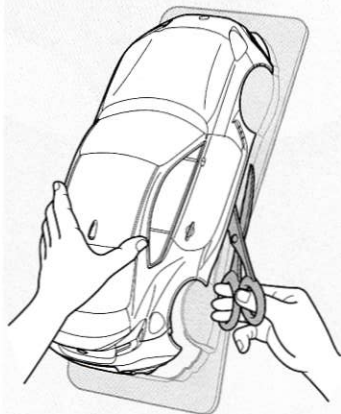

《曲線はカッターナイフで切り取ります。》
Curved sections – use a modeling knife

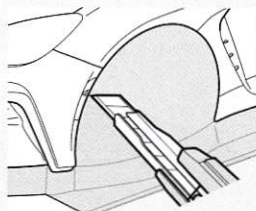

- カッターナイフを使う時は、切断する部分に手(指)を絶対にあてないでください。
- Keep hands and fingers off of section being cut, particularly when using a modeling knife.

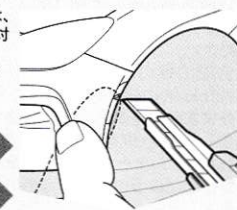

★カッターナイフで切り取る場合は、一度に切らずに数回にわたって浅く切り込みを入れ、切れ目によって折り曲げるようにして切りはなしてください。

★When using a modeling knife, make multiple passes to score the cut line, then bend and snap off the unwanted area.

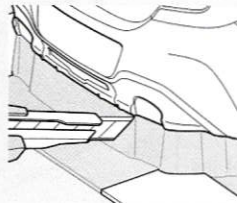

注意

- このキットは組み立てモデルです。作る前にならず説明書を最後までお読みください。また、小学生などの低年齢の方が組み立てるときは、保護者の方もお読みください。
- 工具の使用には十分注意してください。特にニッパーやナイフなど刃物によるケガや事故に注意してください。
- 接着剤や塗料は、使用する前にそれぞれの注意書きをよく読み、指示に従って正しく使用してください。また、使用するときは室内の換気に十分注意してください。
- 小さなお子様のいる場所での作業はしないでください。工具にさわったり、小さなパーツの飲み込みや、ビニール袋をかぶっての窒息など危険な状況が考えられます。プラケずもきちんとかたづけてください。

CAUTION

- Read carefully and fully understand the instructions before commencing assembly.
- When assembling this kit, tools including knives are used. Extra care should be taken to avoid personal injury.
- Read and follow the instructions supplied with paints and/or cement, if used (not included in kit).
- Keep out of reach of small children. Children must not be allowed to put any parts in their mouths, or pull vinyl bags over their heads. Sensibly dispose of the leftover parts immediately.



1 ボディの切り取り Trimming

★アンテナを立てる場合は、アンテナマウントの位置に合わせて油性ペンなどでマーキングし、その位置に合わせて穴(6mm)を開けてください。
★Position body on top of chassis, marking antenna position with a marker pen. Make 6mm hole.

★ボディマウントの位置に合わせ、取り付け穴(6.5mm)を開けてください。
★Make 6.5mm holes, matching the position of front body mounts.

ボディ
Body

★工具はセットに含まれません。
★Tools are not included in set.
※の部品はセットに含まれません。
※ marked parts are not included in set.

1

《ヘッドライト》 Headlights

《R》

《L》

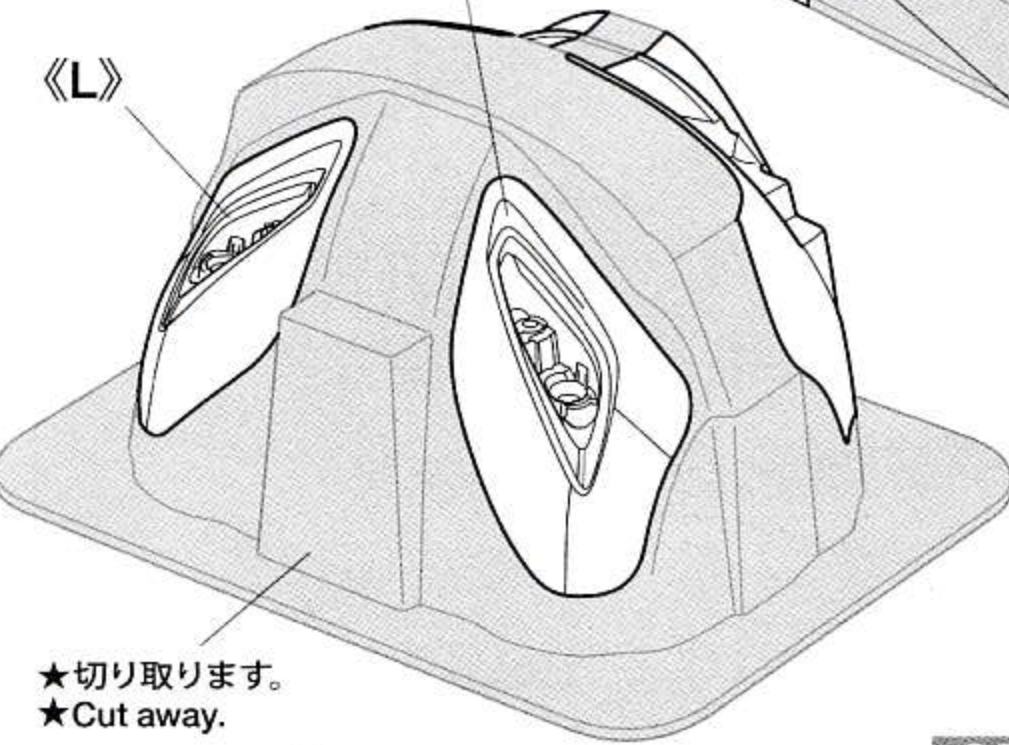

★切り取ります。
★Cut away.

《テールライト》 Taillights

《L》

《R》

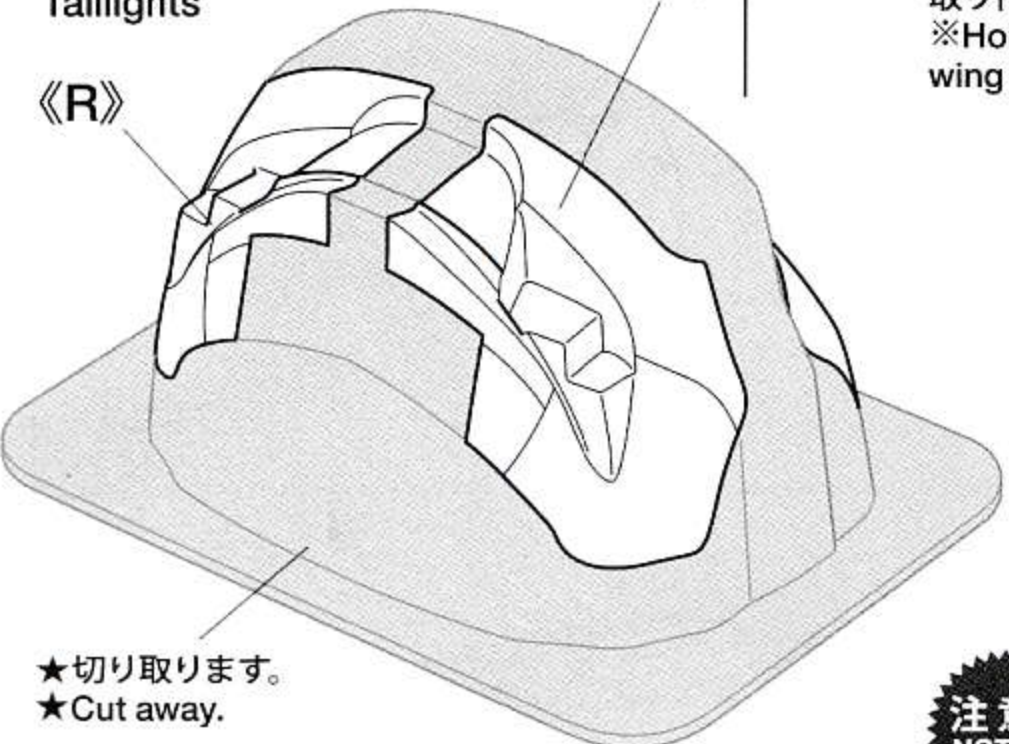

★切り取ります。
★Cut away.

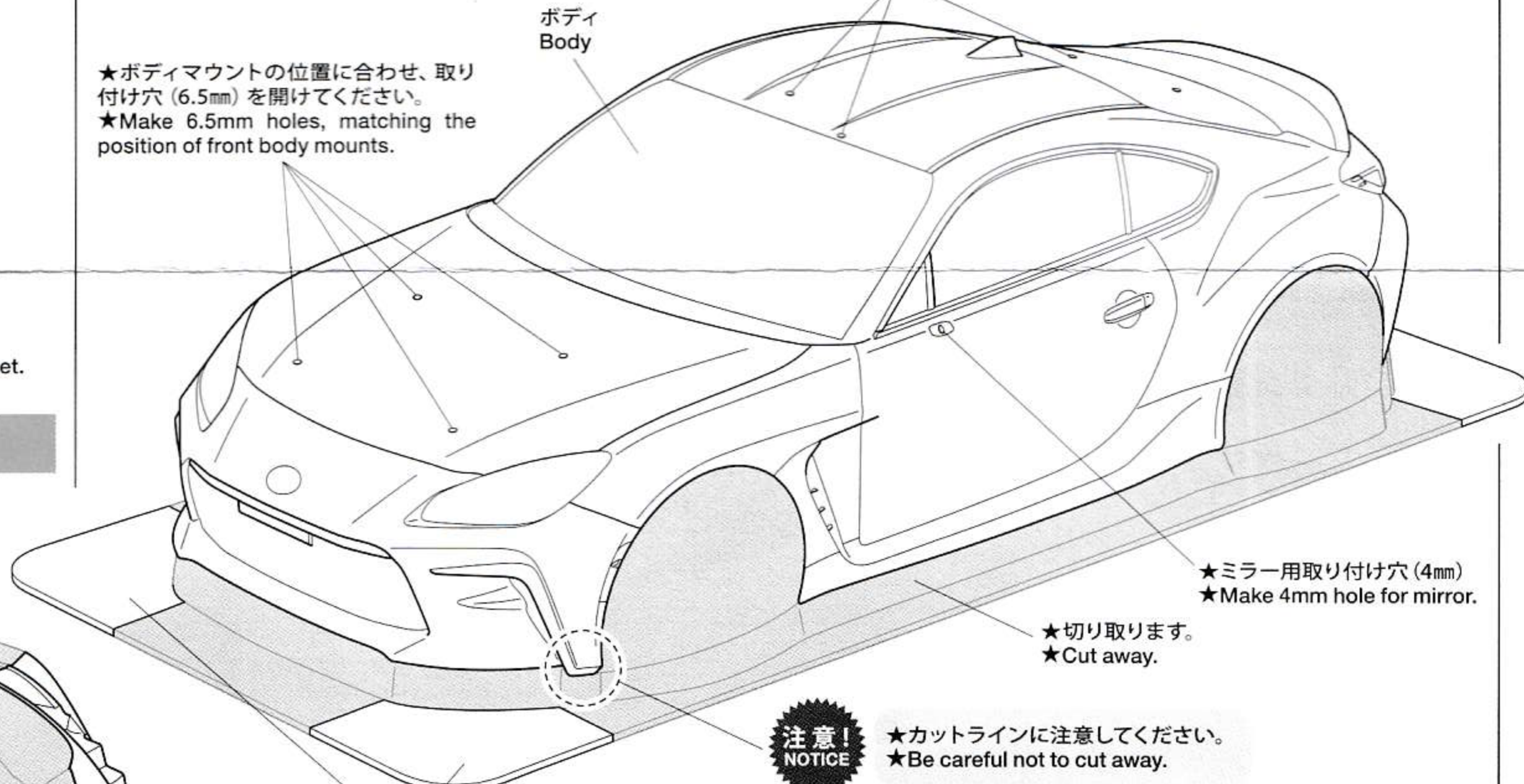

注意!
NOTICE

★カットラインに注意してください。
★Be careful not to cut away.

注意!
NOTICE

★この部分はナンバープレートを作る時に使います。
★Used later for making license plates.

★ボディマウント用穴(6.5mm)
★Make 6.5mm holes.

OPTIONS

※OPウイング用(別売)
取り付け穴
※Holes for optional
wing (sold separately)

注意!
NOTICE

★この部分はミラー面を作る時に使います。
★Used later for making side mirror surfaces.

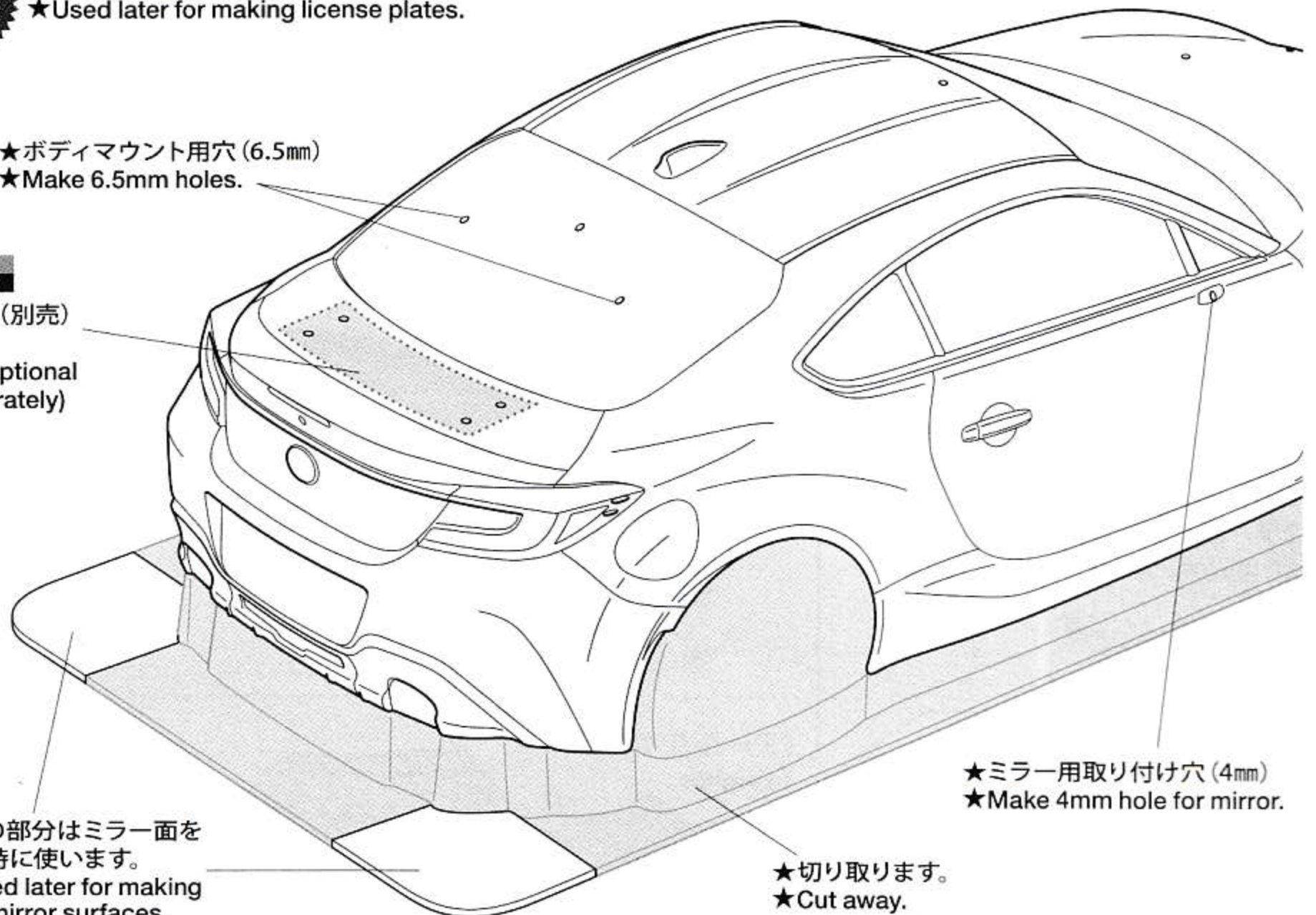

★ミラー用取り付け穴(4mm)
★Make 4mm hole for mirror.

★切り取ります。
★Cut away.

《穴の開け方》

How to make holes

①

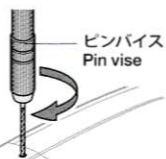

ピンバイス
Pin vise

★指定の位置にピンバイスなどで小さな穴を開けます。
★Make a pilot hole in the indicated position using a pin vise and drill bit, etc.

②

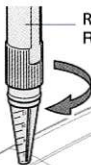

RC ボディリーマー
R/C body reamer

★リーマーで指示の大きさに穴を広げます。
★Enlarge hole to desired size using body reamer.

★工具の取り扱いには十分に注意してください。
★Handle tools with care.

2

《ヘッドライト》
Headlights

《R》

《L》

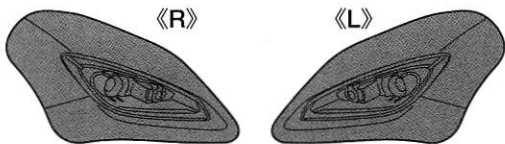

PS-5 ブラック
Black

《テールライト》
Taillights

《L》

《R》

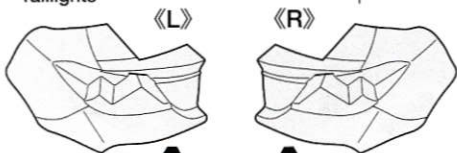

PS-48 サテンシルバーアルマイト
Semi-gloss silver
anodized aluminum

2 ボディの塗装
Painting body

★ボディカラーはお好みの色で塗装するのもよいでしょう。

★This instruction manual shows Bright mica red (PS-60) as body color. Paint body as you like.

★A~Kはマスクシールの番号です。
★A~K denote masking stickers.

PS-60 ブライトマイカレッド
Bright mica red

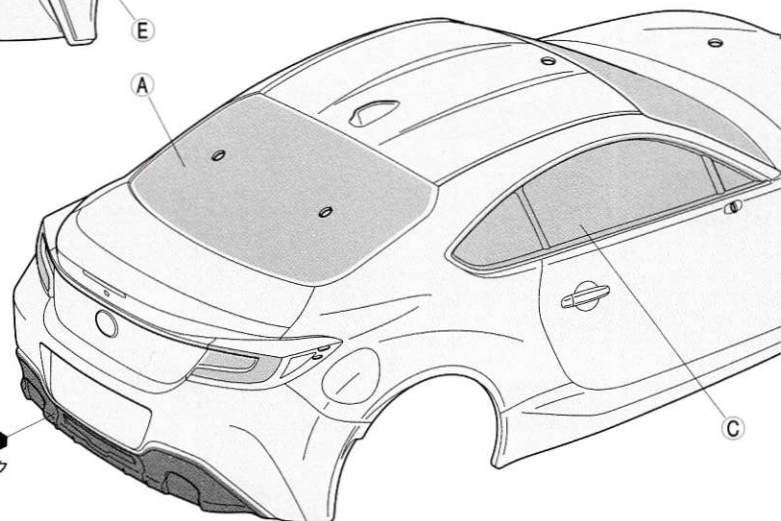
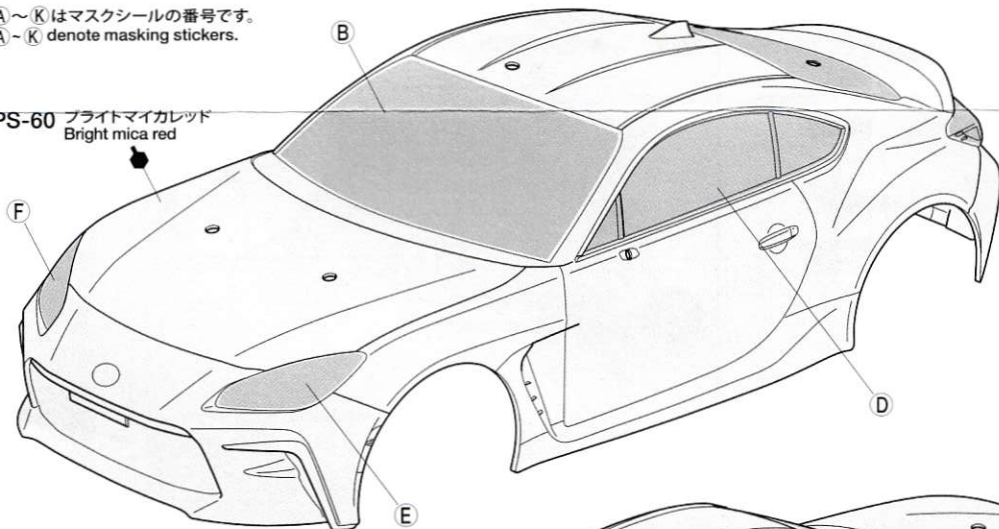

PS-5 ブラック
Black

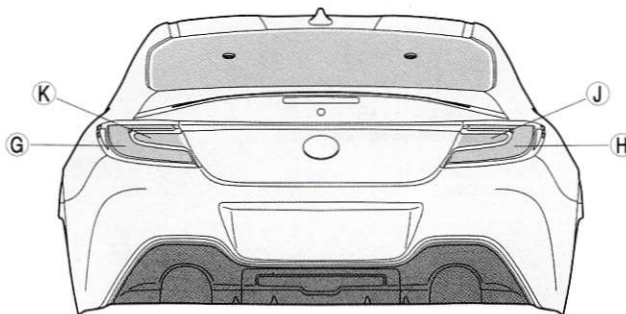

《塗装する前に》

Preparing body for painting



★塗装前に中性洗剤で油気をおとします。水洗いをして洗剤を洗い流して乾かしてください。

★Wash the body thoroughly with detergent in order to remove any oil, then rinse well and allow to air dry.

●のマークは塗装指示のマークです。ボディの塗装にはポリカーボネート用塗料で内側から塗装してください。ミラーなどのプラスチック部品の塗装にはプラスチック用塗料をお使いください。

● This mark denotes numbers for Tamiya Paint colors. Paint body from inside using polycarbonate paints. Paint plastic parts (side mirrors) using plastic paint.

《ポリカーボネート用タミヤカラー》

TAMIYA POLYCARBONATE PAINTS

PS-5 ●ブラック / Black

PS-31 ●スモーク / Smoke

PS-48 ●サテンシルバーアルマイト / Semi-gloss silver anodized aluminum

PS-60 ●ブライトマイカレッド / Bright mica red

《プラスチック用タミヤカラー》

TAMIYA PLASTIC PAINTS

TS-14 ●ブラック / Black

TS-29 ●セミグロスブラック / Semi-gloss black

《塗装の仕方》

How to paint

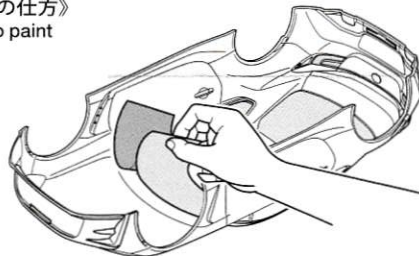

- ① ★マスクシールを切り出し、ボディ内側のウインドウ部、ライト部に貼ります。
★Cut out masking stickers and mask off window and light areas from inside.

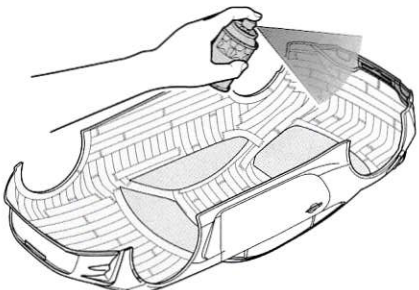

- ③ ★ボディを内側からブラック(PS-5)で塗装します。スプレー塗装はボディから30cmほどはなし、一度に塗らず数回に分けて塗ります。
★Paint body from inside using Black (PS-5). Apply thin layer of spray paint 2-3 times keeping 30cm distance from body.

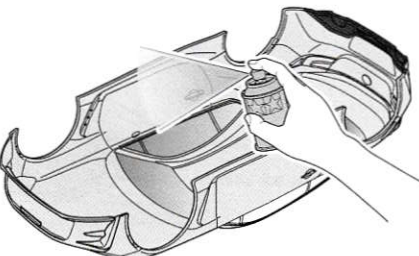

- ⑤ ★塗料が乾いたら、ウインドウ部分のマスクシールをはがし、お好みでスモーク(PS-31)を塗装します。
★Remove masking stickers from window areas but keep lights masked off, then paint with Smoke (PS-31) as you wish.

《ライトの塗装》

Painting lights

- ① ★パーツを中性洗剤で洗い、よく乾かした後、保護フィルムが貼られていない裏側を塗装します。
★Wash the parts thoroughly with detergent then allow to air dry. Paint face without protective film.

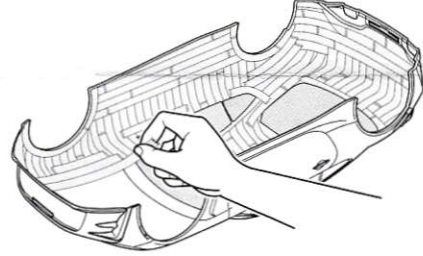

- ② ★ブラックで塗装する以外の部分を別売のマスクングテープでマスクングします。
★Mask off areas to be painted Bright mica red (PS-60) with separately available masking tape.

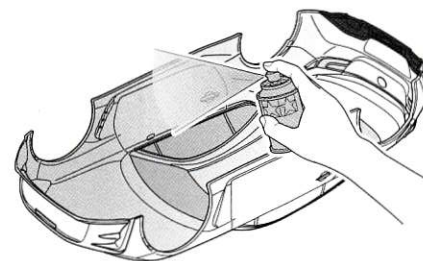

- ④ ★ブラックが乾いたらウインドウ、ライト部分以外のマスクングテープをはがし、ボディ全体をブライトマイカレッド (PS-60) で塗装します。
★After black paint has dried, remove masking tape but keep windows and lights masked off, then paint body with Bright mica red (PS-60).

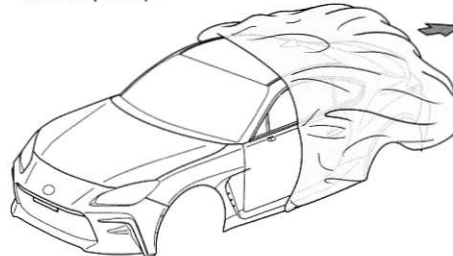

- ⑥ ★残ったマスクシールをはがし、ボディ表面の保護フィルムをはがしてください。
★After paint has dried, remove remaining masking stickers. After completion of painting, remove protective film.

- ② ★塗料が乾いた後、表面の保護フィルムをはがしてください。
★After completion of painting, remove protective film.



3

注意!
NOTICE

★ステッカーを貼る前に必ず保護フィルムをはがしてください。
★Remove protective film before applying stickers.

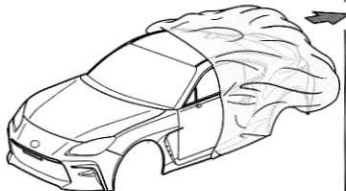

《ステッカーの貼り方》

①できるだけ余白を残さず、印刷された部分を切り抜いてください。番号のついたステッカーは切り取ってしまうとまちがえやすいので貼る順に切り取ってください。

②台紙の端の部分の部分を少し切り取り指定された場所に貼りあわせませう。台紙をつけたまま位置をあわせてください。

③少しずつ台紙をはがしながら場所がずれたり、ステッカーの中に気泡が残ったりしないように注意しながら貼っていきます。

台紙を一度に全部はがして貼ることは、しわがでたり気泡が残ったりする原因となります。

Stickers

① Cut along the edges as close as possible to cut the sticker from the sheet. Cut out stickers in numbered order to prevent confusion.

② Slightly peel away one end of the lining and position the sticker on the body.

③ Slowly remove the remaining lining while checking sticker position. Do not completely remove lining prior to application as this may cause unwanted air bubbles and creases.

3

マーキング Markings

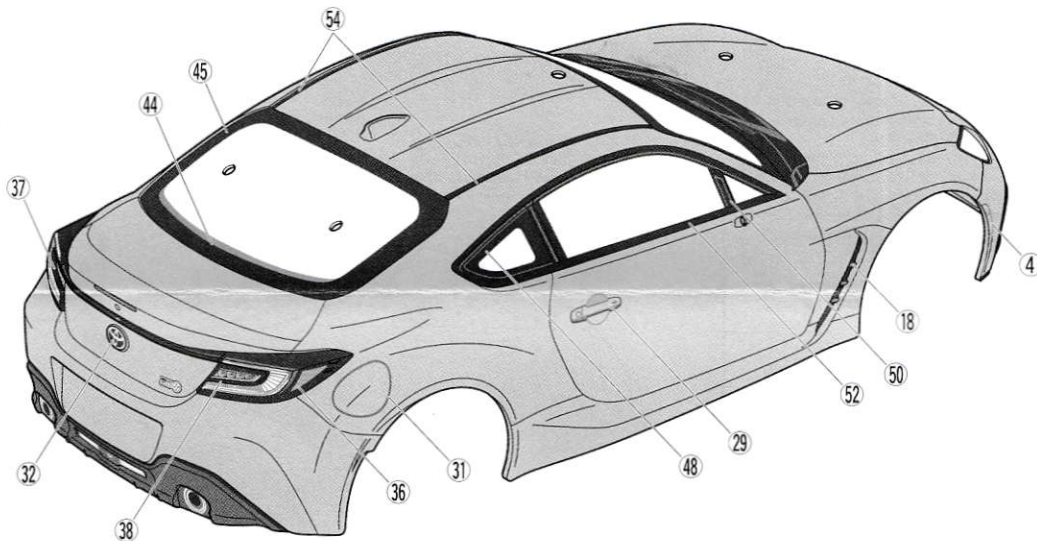
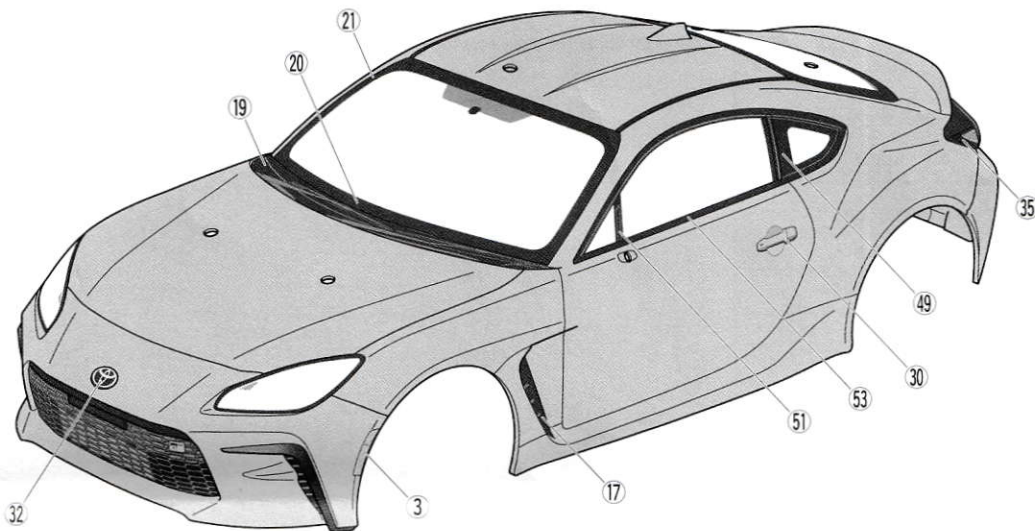
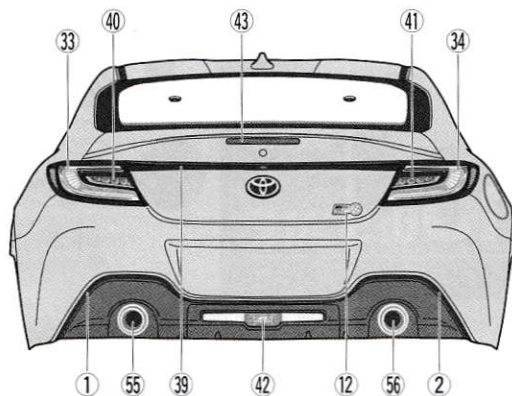

4

注意!
NOTICE

★ステッカーと両面テープを貼る前に必ず保護フィルムをはがしてください。

★Remove protective film before applying stickers and double-sided tape.

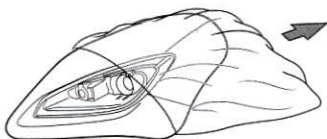

5

《ミラー面、
ナンバープレートの切り取り》

Cutting out side mirror surfaces and
license plates

- ① ★保護フィルムをはがします。
★Remove protective film.



- ② ★ステッカーを貼ってから切り取ります。
★Apply stickers and cut as shown.

《ミラー面》
Side mirror surfaces

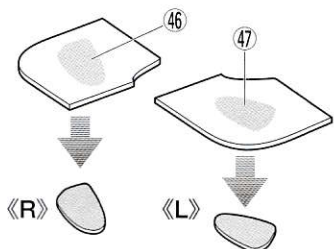

《ナンバープレート》
License plates

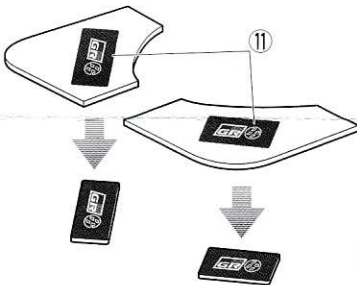

4 ライトケースの取り付け
Attaching light cases

★両面テープは図を参考に切り取ります。
★Cut double-sided tape referring to the diagrams below.

《ヘッドライト》
Headlights

《R》

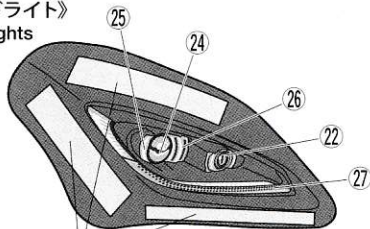

両面テープ (透明)
Double-sided tape (transparent)

《L》

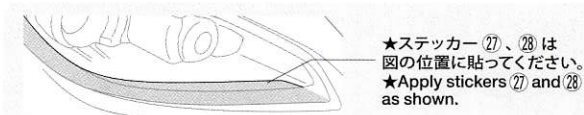
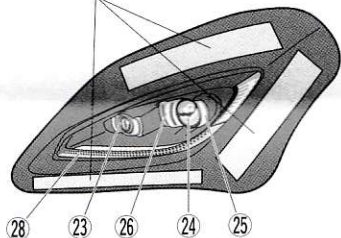

★ステッカー (27)、(28) は
図の位置に貼ってください。
★Apply stickers (27) and (28)
as shown.

《R》

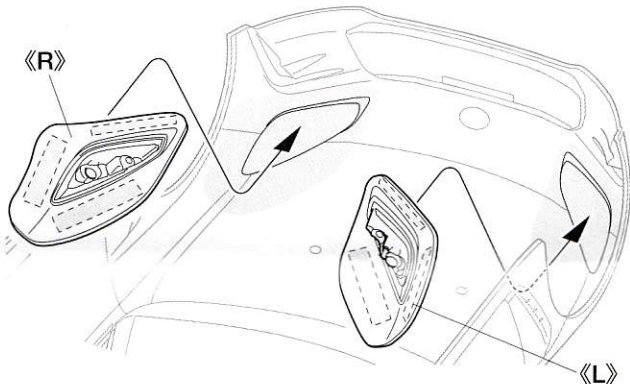

《L》

《テールライト》
Taillights

《R》

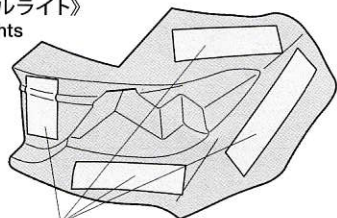

両面テープ (透明)
Double-sided tape (transparent)

《L》

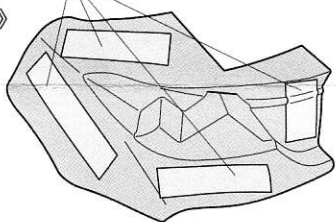

《L》

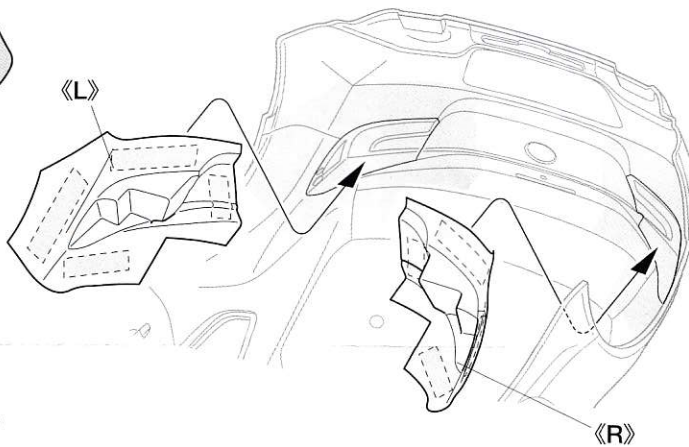

《R》

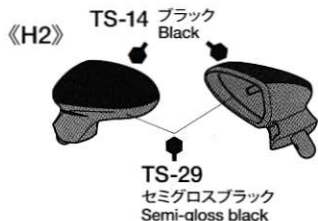
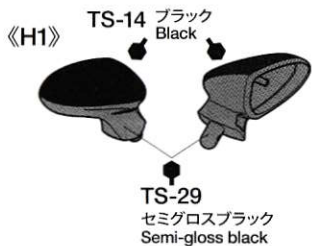

PARTS

ボディ	×1
Body		
ライトケース	×1
Light cases		
H部品	×1
H Parts		
ステッカー	×1
Stickers		
マスキングシール	×1
Masking stickers		

《金具袋詰》 METAL PARTS BAG

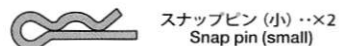

5 サイドミラーの取り付け Attaching side mirrors

- ★両面テープは部品のサイズに合わせて切り取ります。
- ★Cut double-sided tape into required sizes.

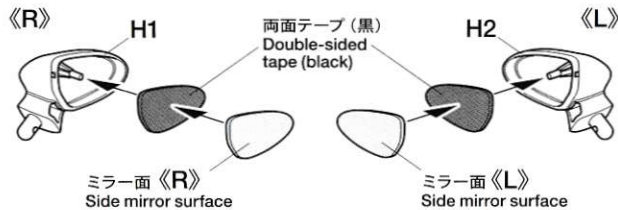

- ★サイドミラーはボディ内側からOリングをはめ、スナップピンで固定します。
- ★Secure side mirrors using snap pins and O-rings as shown.

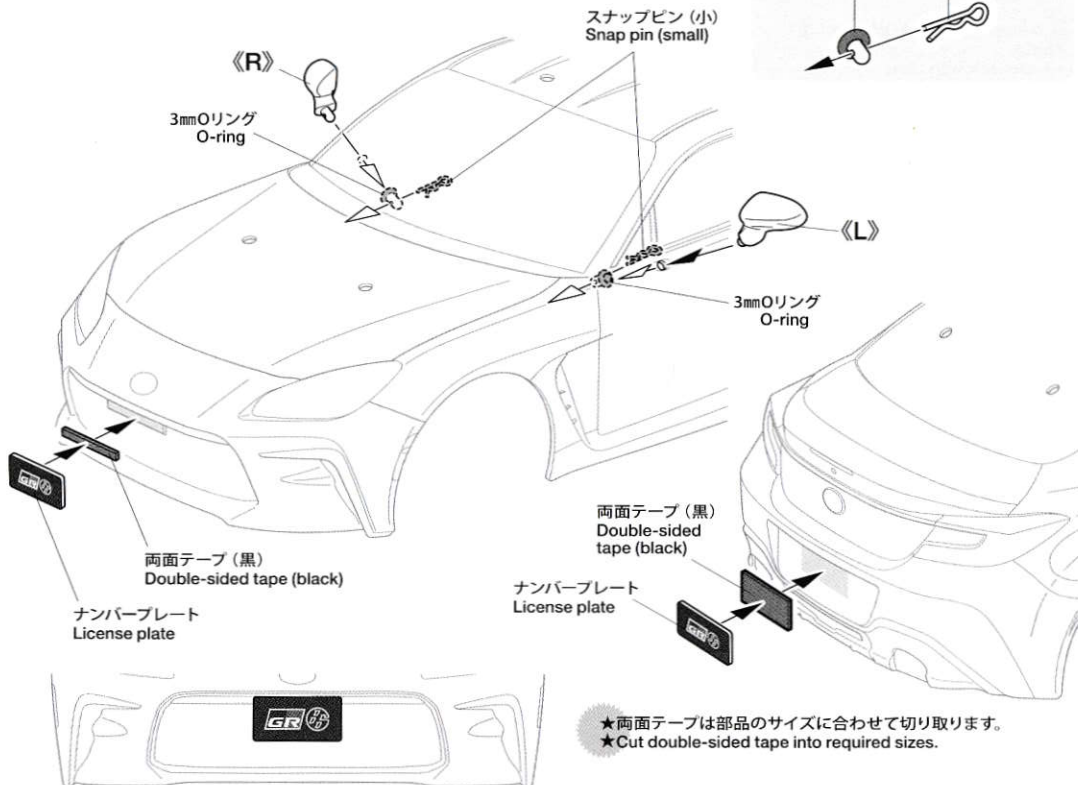
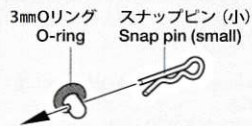

- ★両面テープは部品のサイズに合わせて切り取ります。
- ★Cut double-sided tape into required sizes.

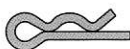

スナップピン (小) ×2
Snap pin (small)



3mm Oリング×2
O-ring

両面テープ (黒)×1
Double-sided tape (black)

両面テープ (透明)×5
Double-sided tape (transparent)

部品請求について

★部品をなくしたり、こわした方は、カスタマーサービス取次店でご注文いただけます。また、当社カスタマーサービスに直接ご注文する場合は、下記の方法でご注文することができます。

①《郵便振替のご利用法》

郵便局の払込用紙の通信欄に下のリストを参考にITEM番号、製品名、部品名、部品コード、数量を必ずご記入ください。振込人住所欄にはお電話番号もお書きいただき、口座番号・00810-9-1118、加入者名・(株)タミヤでお振込ください。

②《代金引換のご利用法》

パーツ代金に加えて代引き手数料 (300円+税) をご負担いただければ、電話またはホームページより代金引換によるご注文をお受けいたします。

(送料について) 送料の欄に「要」と記された品目には、別途送料が必要です。タミヤホームページ、カスタマーサービスの「送料について」をご確認ください。

《住所》

〒422-8610 静岡県駿河区恩田原3-7
株式会社タミヤ カスタマーサービス係

《お問い合わせ番号》

静岡 054-283-0003

東京 03-3899-3765 (静岡へ自動転送)

※電話番号をお確かめの上、おかけ間違いのないようお願いいたします。

《カスタマーサービスアドレス》

www.tamiya.com/japan/customer/

★このボディに合うタイヤ、ホイールは、カスタマーサービスで取り扱っております。お問い合わせください。

★Ask your local Tamiya dealer for availability of the wheels and tires.



6 ボディの取り付け Attaching body

★ボディからとび出したボディマウントは
好みに応じて切り取ります。
★Cut down protruding body mounts if desired.

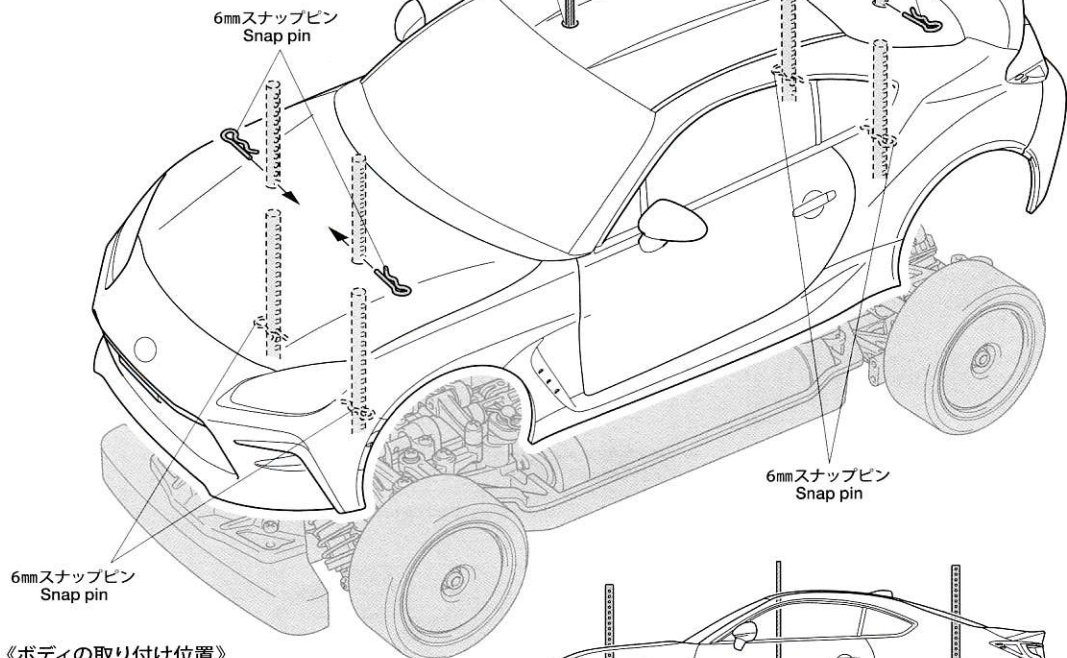

《ボディの取り付け位置》

Body attachment position

★スナップピンの位置は、ボディがタイヤや路面に接触しない高さに取り付けください。

★Attach the snap pins ensuring the body does not come into contact with the tires and track surface.

トヨタ GR86 スペアボディセット

ITEM 51666

★本体価格 (税抜き)、送料は2021年8月現在のものです。諸事情により変更になる場合があります。
★ご購入に際しては、本体価格に消費税を加えてください。(小数点以下を切り捨て)

部品名	本体価格	送料	部品コード
ライトケース(透明).....	600円 +税	-	11820043
Hパーツ.....	460円 +税	-	19006985
両面テープ(18x114mm)(x4).....	280円 +税	-	19803126
ステッカー、マスキュール.....	1,000円 +税	-	19490040
説明図.....	300円 +税	-	11057439
SP.171 耐熱両面テープ.....	300円 +税	要	50171
SP.197 スナップピン(大x10、小x5).....	200円 +税	要	50197
SP.1537 6mmスナップピン(x15).....	200円 +税	要	51537
AO-5042 3mmOリング黒(x10).....	100円 +税	要	84195

AFTER MARKET SERVICE CARD

When purchasing replacement parts, please take or send this form to your local Tamiya dealer so that the parts required can be correctly identified. Please note that specifications, availability and price are subject to change without notice.

Parts code

11820043.....	Light Cases (Transparent)
19006985.....	H Parts
19803126.....	18x114mm Double-Sided Tape (x4)
19490040.....	Stickers, Masking Stickers
11057439.....	Instructions
50171.....	Heat Resistant Double-Sided Tape (x5)
50197.....	Snap Pin (Large x10, Small x5)
51537.....	6mm Snap Pin (x15)
84195.....	3mm O-Ring (Black) (x10)

ITEM 51666

51666 GR86 Body (11057439)