



注意!
NOTICE

- このボディのホイールベースは257mmです。
- This body features a wheelbase of 257mm.

フェラーリ F12tdf
スペアボディセット

Ferrari
OFFICIAL LICENSED PRODUCT

Produced under license of Ferrari Spa. FERRARI, the PRANCING HORSE device, all associated logos and distinctive designs are property of Ferrari Spa. The body designs of the Ferrari cars are protected as Ferrari property under design, trademark and trade dress regulations.



注意

- このキットは組み立てモデルです。作る前には必ず説明書を最後までお読みください。また、小学生などの低年齢の方が組み立てるときは、保護者の方もお読みください。
- 工具の使用には十分注意してください。特にニッパーやナイフなど刃物によるケガや事故に注意してください。
- 接着剤や塗料は、使用する前にそれぞれの注意書きをよく読み、指示に従って正しく使用してください。また、使用するときには室内の換気に十分注意してください。
- 小さなお子様のいる場所での作業はしないでください。工具にさわったり、小さなパーツの飲み込みや、ビニール袋をかぶつての窒息など危険な状況が考えられます。プラくずもきちんとかたづけてください。

CAUTION

- Read carefully and fully understand the instructions before commencing assembly.
- When assembling this kit, tools including knives are used. Extra care should be taken to avoid personal injury.
- Read and follow the instructions supplied with paints and/or cement, if used (not included in kit).
- Keep out of reach of small children. Children must not be allowed to put any parts in their mouths, or pull vinyl bags over their heads. Sensibly dispose of the leftover parts immediately.

1

ボディの切り取り
Trimming

- ★アンテナを立てる場合は位置に合わせて穴(6mm)を開けてください。
- ★Make 6mm hole, matching the position of antenna.

- ★ボディマウントの位置に合わせ、取り付け穴(6~6.5mm)を開けてください。
- ★Make two 6-6.5mm holes, matching the position of front body mount.

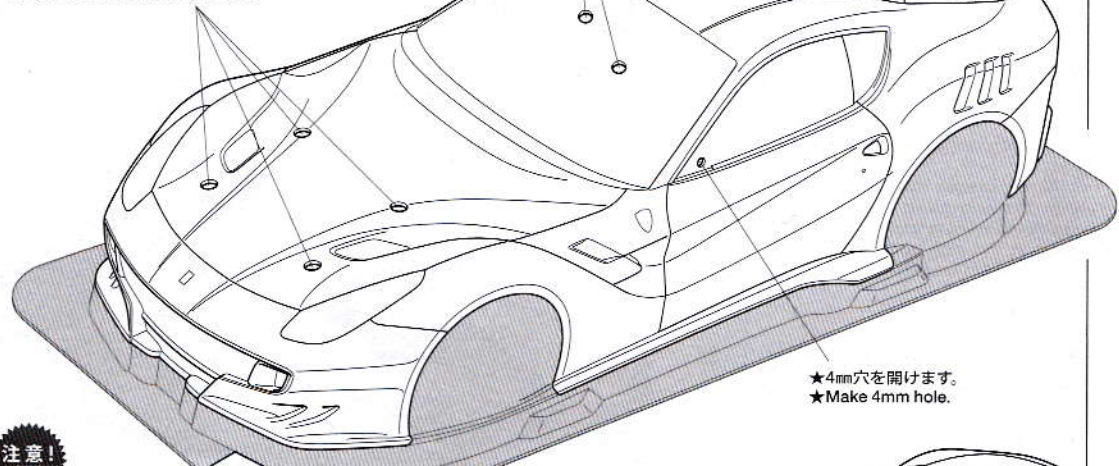

- ★4mm穴を開けます。
- ★Make 4mm hole.

注意!
NOTICE

- ★この部分はミラー面を作る時に使います。
- ★Used later for making mirror surfaces.

- ★ボディマウント用穴(6~6.5mm)
- ★Make 6-6.5mm holes.

- ※OP.604レーシングウイングセット(別売)用取り付け穴位置。
- ※Make holes for attaching 53604 Racing Wing Set (sold separately).

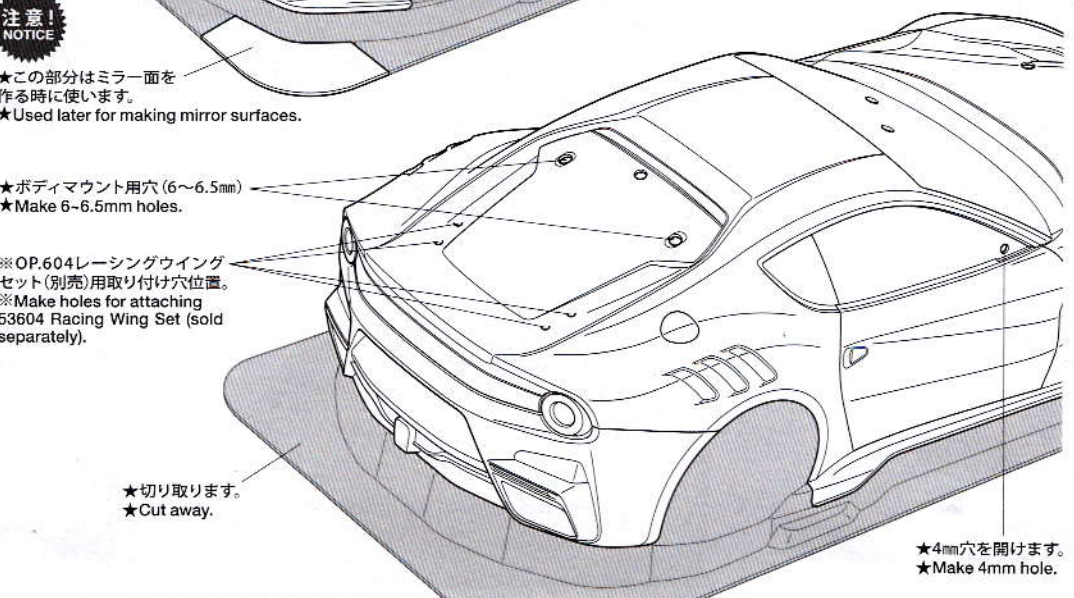

- ★切り取ります。
- ★Cut away.

- ★4mm穴を開けます。
- ★Make 4mm hole.

《ヘッドライト / エアパーツ》
Headlights and aero parts

ヘッドライト
Headlights

フロントフラップ
Dive planes

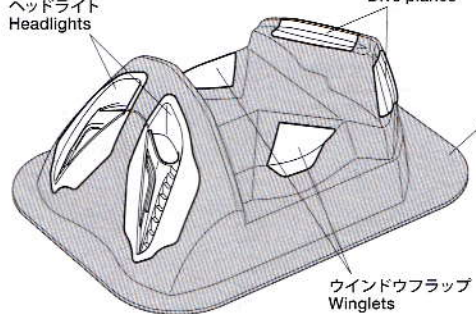

ウィンドウフラップ
Winglets

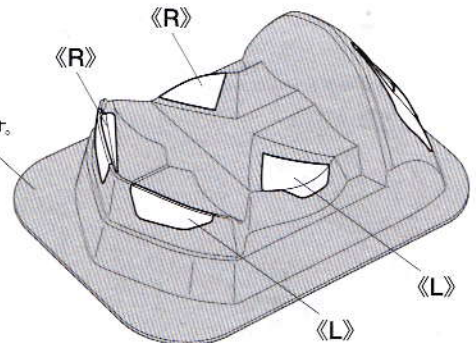

- ★切り取ります。
- ★Cut away.

1

《ボディの切り取り》
Trimming

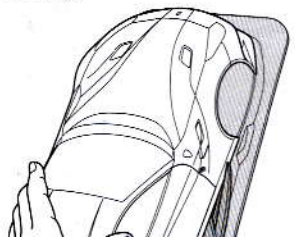

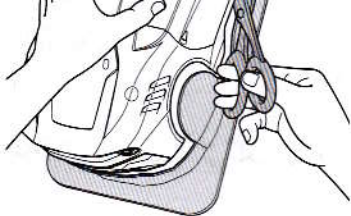

★ハサミやカッターナイフで切り取ります。
★Cut off using scissors or a modeling knife.

2

《塗装する前に》
Preparing body for painting

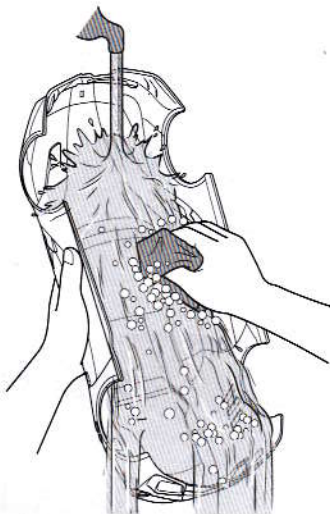

★塗装前に中性洗剤で油気をおとします。
水洗いをして洗剤分を洗い流して乾かしてください。

★Wash the body thoroughly with detergent
in order to remove any oil, then rinse well
and allow to air dry.

PAINTING

このマークは塗装指示のマークです。ボディの塗装にはポリカーボネート用塗料で内側から塗装してください。ミラーなどのプラスチック部品はプラスチック用塗料をお使いください。

This mark denotes numbers for Tamiya Paint colors. Paint body from inside using

2

ボディの塗装
Painting body

★(A)~(F)はマスクシールの番号です。
★(A)~(F) denotes number of masking sticker.

★図中はイエロー(PS-6)のボディ色で指示してあります。ボディカラーは車のオーナーになった気分で好きなカラーで塗装するのもよいでしょう。
★This instruction manual shows PS-6 Yellow as body color. Paint body as you like using Tamiya paints.

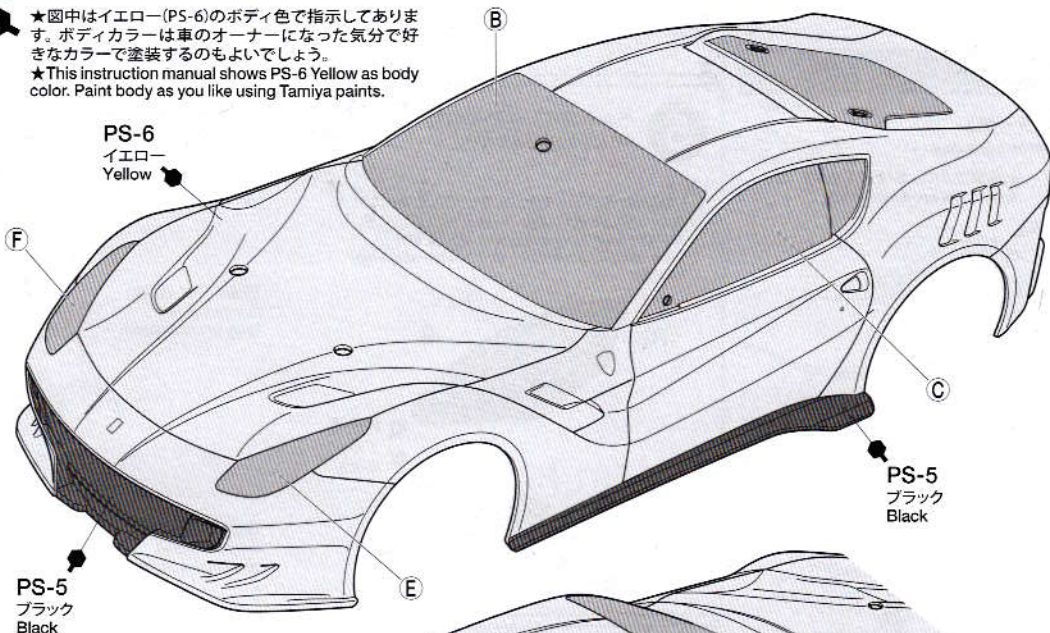

PS-5
ブラック
Black

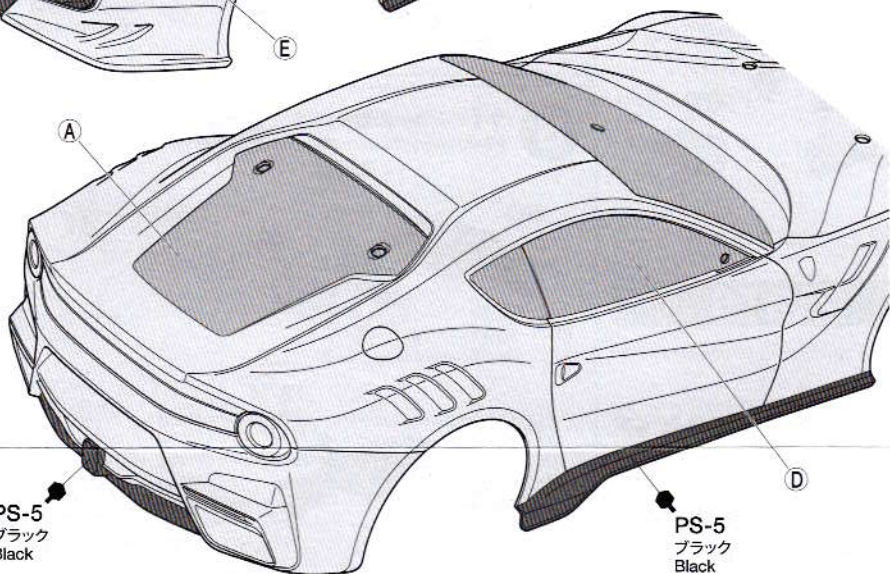

PS-5
ブラック
Black

PS-5
ブラック
Black

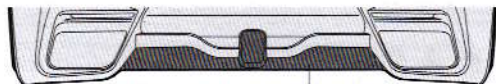

《塗装の仕方》
How to paint

はプラスチック用塗料をお使いください。
 ● This mark denotes numbers for Tamiya Paint colors. Paint body from inside using polycarbonate paints. Paint plastic parts (side mirrors) using plastic paint.

《ポリカーボネート用タミヤカラー》
 TAMIYA POLYCARBONATE PAINTS

PS-5 ●ブラック / Black
 PS-6 ●イエロー / Yellow
 PS-31 ●スモーク / Smoke

《プラスチック用タミヤカラー》
 TAMIYA PLASTIC PAINTS

TS-14 ●ブラック / Black

TAMIYA CRAFT TOOLS

良い工具選びは製作づくりのための第一歩。本格派をめざすモデラーにふさわしいタミヤクラフトツール。耐久性も高く、使いやすい高品質な工具です。

(+)SCREWDRIVER-L

プラスドライバー-L(5×100)

ITEM 74006

(+)SCREWDRIVER-M

プラスドライバー-M(4×75)

ITEM 74007

CRAFT KNIFE

クラフトカッター

ITEM 74013

PRECISION CALIPER

精密ノギス

ITEM 74030



●タミヤ・ホームページアドレス

www.tamiya.com

《塗装の仕方》

How to paint

PS-5
 ブラック
 Black

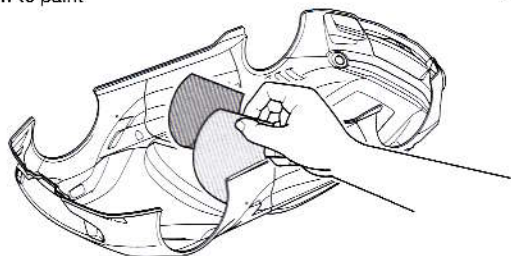

- ① ★マスクシールを切り出し、ボディ内側のウインドウ部、ライト部に貼ります。
 ★Cut out masking stickers and mask off window and headlight areas from inside.

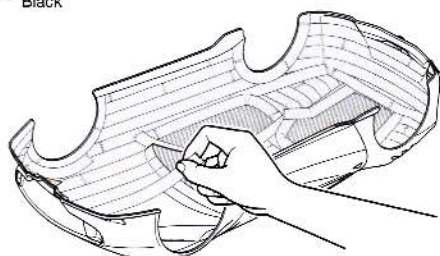

- ② ★ブラックで塗装する以外の部分を別売のマスクングテープでマスクングします。
 ★Mask off areas to be painted Yellow (PS-6) with separately available masking tape.

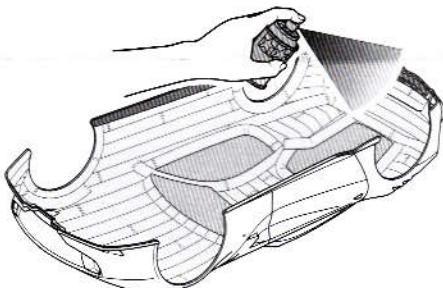

- ③ ★ボディを内側からブラック(PS-5)で塗装します。スプレー塗装はボディから30cmほどはなし、一度に塗らず数回に分けて塗ります。
 ★Paint body with Black (PS-5). Apply thin layer of spray paint 2-3 times keeping 30cm distance from body.

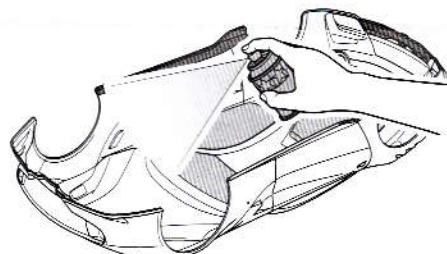

- ④ ★ブラックが乾いたらウインドウ、ライト以外のマスクングテープをはがし、ボディ全体をイエロー(PS-6)で塗装します。
 ★After black paint has dried, remove masking tape but keep windows and headlights masked off, then paint body with Yellow (PS-6).

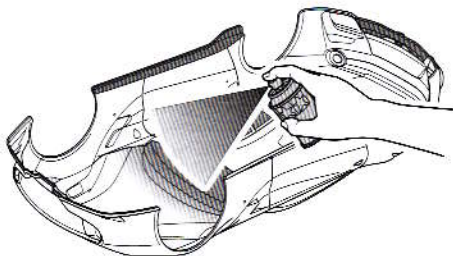

- ⑤ ★イエローが乾いたら、ウインドウ部分のマスクシールをはがし、お好みでスモーク(PS-31)を塗装します。
 ★Remove masking stickers from window areas but keep headlights masked off, then paint windows with Smoke (PS-31).

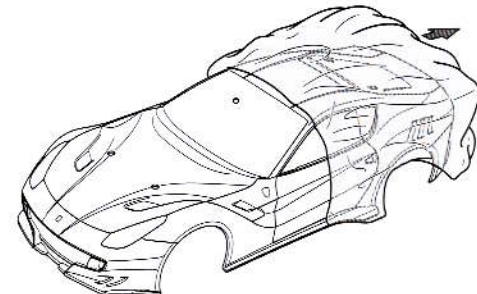

- ⑥ ★塗装終了後に残ったマスクシールをはがし、ボディ表面の保護フィルムもはがしてください。
 ★After paint has dried, remove remaining masking stickers. After completion of painting, remove protective film.

3

《ステッカーの貼り方》

①できるだけ余白を残さずに、印刷された部分を切り抜いてください。番号のついたステッカーは切りとってしまうとまちがえやすいので貼る順に切りとってください。

②台紙の端の部分の部分を少し切りとり指定された場所に貼りあわせませう。台紙をつけたまま位置をあわせてください。

③少しずつ台紙をはがしながら場所がずれたり、ステッカーの中に気泡が残ったりしないように注意しながら貼っていきます。

台紙を一度に全部はがして貼ることは、しわができたり気泡が残ったりする原因となります。

Stickers

① Cut along the edges as close as possible to cut the sticker from the sheet. Cut out stickers in numbered order to prevent confusion.

② Slightly peel away one end of the lining and position the sticker on the body.

③ Slowly remove the remaining lining while checking sticker position. Do not completely remove lining prior to application as this may cause unwanted air bubbles and creases.

3

マーキング Markings

★ステッカーは番号順に貼ってください。
★Apply stickers in numbered order.

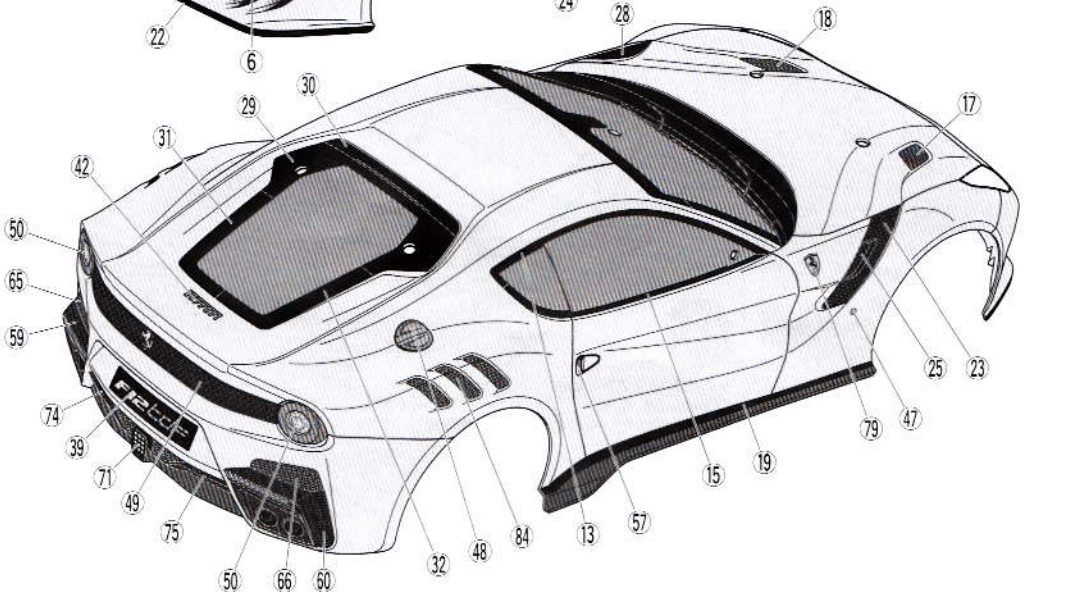
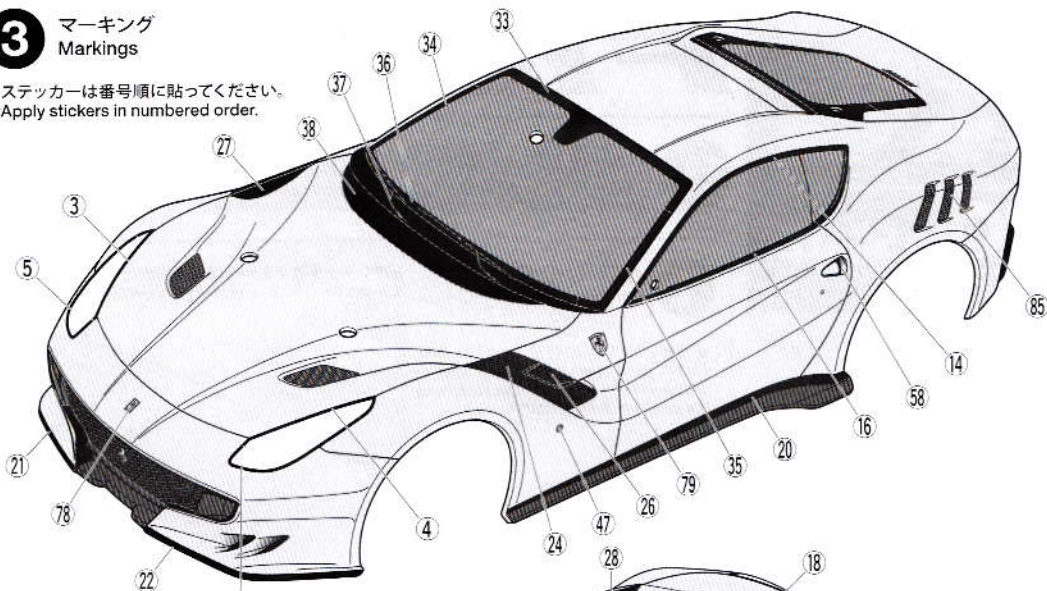

4

《フロントフラップ》

Dive planes

★フロントフラップはセッティングに応じて使います。

★Attach these parts as you like.

- ① ★内側からイエロー(PS-6)で塗装します。
★Paint from underside with Yellow (PS-6).

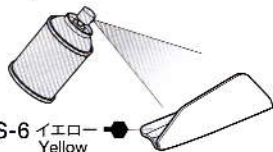

PS-6 イエロー
Yellow

- ② ★保護フィルムをはがします。
★Remove protective film.



《R》

《L》

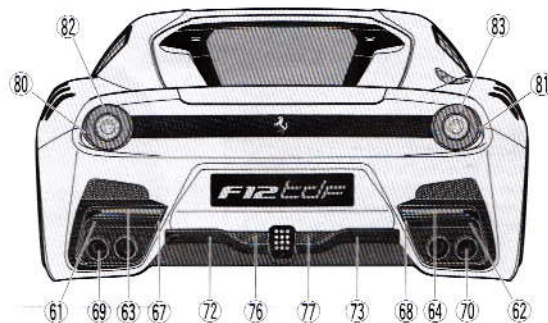
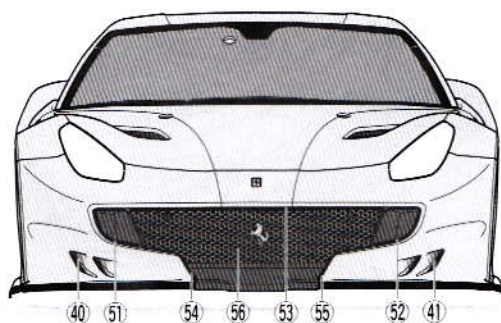

《ウィンドウフラップ》

Winglets

★ステッカーを貼る前に保護フィルムをはがします。

★Remove protective film before applying sticker.

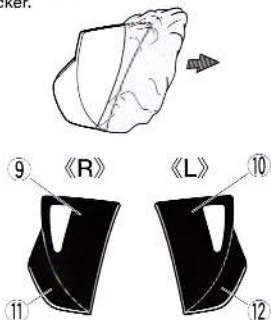

4 《フロントフラップ》

Dive planes

★両面テープは部品のサイズに合わせて切り取ります。
★Cut double-sided tape into required sizes.

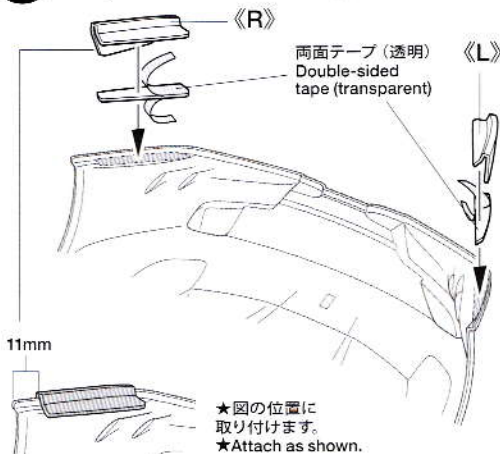

★図の位置に取り付けます。
★Attach as shown.

《ウィンドウフラップ》

Winglets

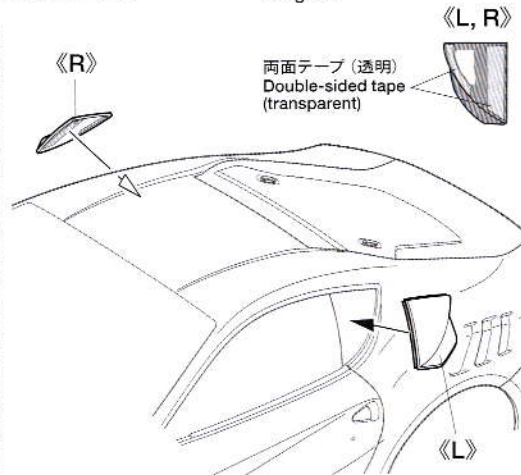

6

《ミラー面》

Mirror surfaces

1 ★保護フィルムをはがします。
★Remove protective film.

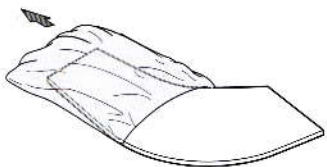

2 ★マークを貼ってから切り取ります。
★Apply sticker and cut as shown.

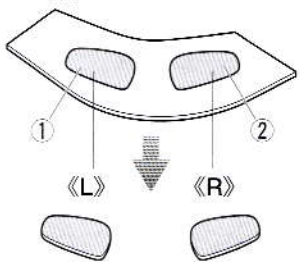

5 ヘッドライトの取り付け

Attaching headlights

★両面テープは部品のサイズに合わせて切り取ります。
★Cut double-sided tape into required sizes.

★裏側からブラック(PS-5)で塗装します。ステッカーを貼る前に保護フィルムをはがします。
★Paint from underside with Black (PS-5), then remove protective film before applying sticker.

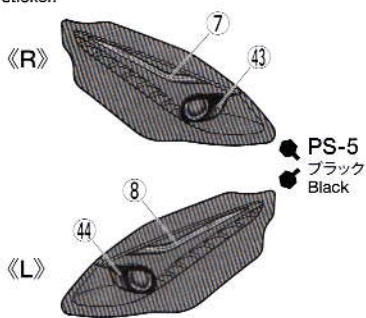

両面テープ (透明)
Double-sided tape (transparent)

両面テープ (透明)
Double-sided tape (transparent)

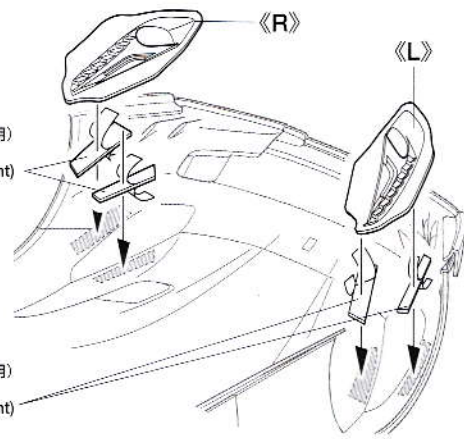

6 サイドミラーの取り付け

Attaching side mirrors

★両面テープは部品のサイズに合わせて切り取ります。
★Cut double-sided tape into required sizes.

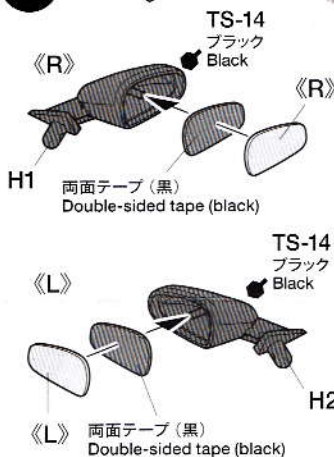

TS-14
ブラック
Black

TS-14
ブラック
Black

両面テープ (黒)
Double-sided tape (black)

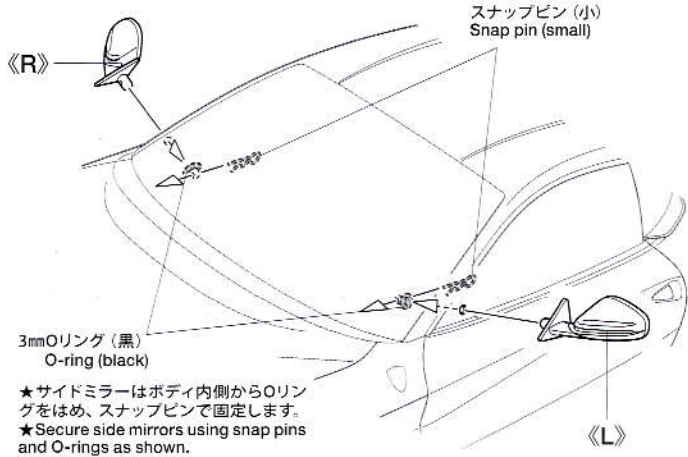

スナップピン (小)
Snap pin (small)

3mm Oリング (黒)
O-ring (black)

★サイドミラーはボディ内側からOリングをはめ、スナップピンで固定します。
★Secure side mirrors using snap pins and O-rings as shown.

PARTS

ボディ×1
Body

ヘッドライト/エアロパーツ×1
Headlights and aero parts

H部品×1
H Parts

ステッカー×1
Sticker

マスクシール×1
Masking sticker

両面テープ (黒)×1

両面テープ (透明)×3
Double sided tape (transparent)

《金具袋詰》
METAL PARTS BAG

6mmスナップピン・×8
Snap pin

スナップピン (小)×2
Snap pin (small)

3mmOリング (黒)×2
O-ring (black)

部品請求について

★部品をなくしたり、ごわした方は、カスタマーサービス取次店でご注文いただけます。また、当社カスタマーサービスに直接ご注文する場合は、下記の方法でご注文することができます。

①《郵便振替のご利用法》

郵便局の払込用紙の通信欄に下のリストを参考にITEM番号、スケール、製品名、部品名、部品コード、数量を必ずご記入ください。振込人住所欄にはお電話番号もお書きいただき、口座番号・00810-9-1118、加入者名・(株)タミヤでお振込ください。

②《代金引換のご利用法》

パーツ代金に加えて代引き手数料 (300円+税) をご負担いただければ、電話またはホームページより代金引換によるご注文をお受けいたします。

《住所》

〒422-8610 静岡県駿河区恩田原3-7
株式会社タミヤ カスタマーサービス係

《お問い合わせ番号》

静岡 054-283-0003

東京 03-3899-3765 (静岡へ自動転送)

※電話番号をお確かめの上、おかけ間違いのないようお願いいたします。

★このボディに合うホイールは、カスタマーサービスで取り扱っております。お問い合わせください。

★Ask your local Tamiya dealer for availability of the wheels.



7 ボディの取り付け
Attaching body

★アンテナパイプを通します。
★Pass antenna.

※ボディからとび出たボディマウントは
好みに応じて切り取ります。

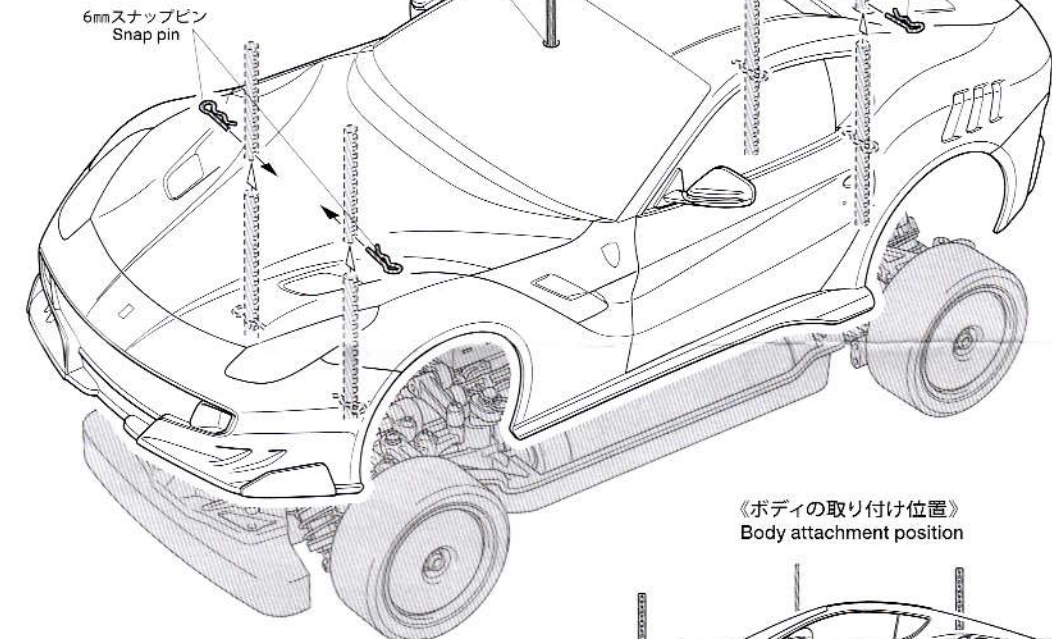

《ボディの取り付け位置》
Body attachment position

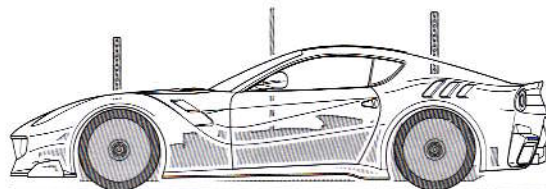

★スナップピンの位置は、ボディがタイヤや路面に接触しない高さに取り付けてください。

★Attach the snap pins ensuring the body does not come in contact with the tires and track surface.

フェラーリ F12tdf スペアボディセット

ITEM 51592

★本体価格(税抜き)・送料は2017年4月現在のものです。諸事情により変更となる場合があります。
★ご購入に際しては、本体価格に消費税を加えてご注文ください。(小取扱い以下切り捨て)

部品名	本体価格	送料	部品コード
ヘッドライト、エアロパーツ.....	600円 +税	-	11835777
Hパーツ.....	440円 +税	-	19000959
ステッカー、マスクシール.....	960円 +税	-	19495906
ボディ説明図.....	300円 +税	-	11054932
SP.171 耐熱両面テープ.....	300円 +税	120円	50171
SP.197 スナップピン(大x10、小x5).....	200円 +税	92円	50197
SP.1537 6mmスナップピン(x15).....	200円 +税	140円	51537
AO-5042 3mmOリング黒(x10).....	100円 +税	140円	84195

AFTER MARKET SERVICE CARD

When purchasing replacement parts, please take or send this form to your local Tamiya dealer so that the parts required can be correctly identified. Please note that specifications, availability and price are subject to change without notice.

Parts code	ITEM 51592
11835777.....	Headlights and Aero Parts
19000959.....	H Parts
19495906.....	Sticker, Masking Sticker
11054932.....	Body Set Instructions
50171.....	Heat Resistant Double-Sided Tape (x5)
50197.....	Snap Pin (Small x5, Large x10)
51537.....	6mm Snap Pin (x15)
84195.....	3mm O-Ring (Black) (x10)