

RC

1/10th SCALE

MITSUBISHI LANCER EVOLUTION X

DRIFT-SPEC

三菱ランサー エボリューション X (TT-02D シャーシ) ドリフトスペック



注意!
CAUTION

- このボディのホイールベースは257mmです。
- This body features a wheelbase of 257mm.

1 ボディの切り取り Trimming

- ★アンテナを立てる場合は、アンテナマウントの位置に合わせて油性ペンなどでマーキングし、その位置に合わせて穴 (6mm) を開けてください。
- ★Position body on top of chassis, marking antenna position with a marker pen. Make 6mm hole.

- ★ボディマウントの位置に合わせ、取り付け穴 (6~6.5mm) を開けてください。
- ★Make two 6-6.5mm holes, matching the position of front body mount.

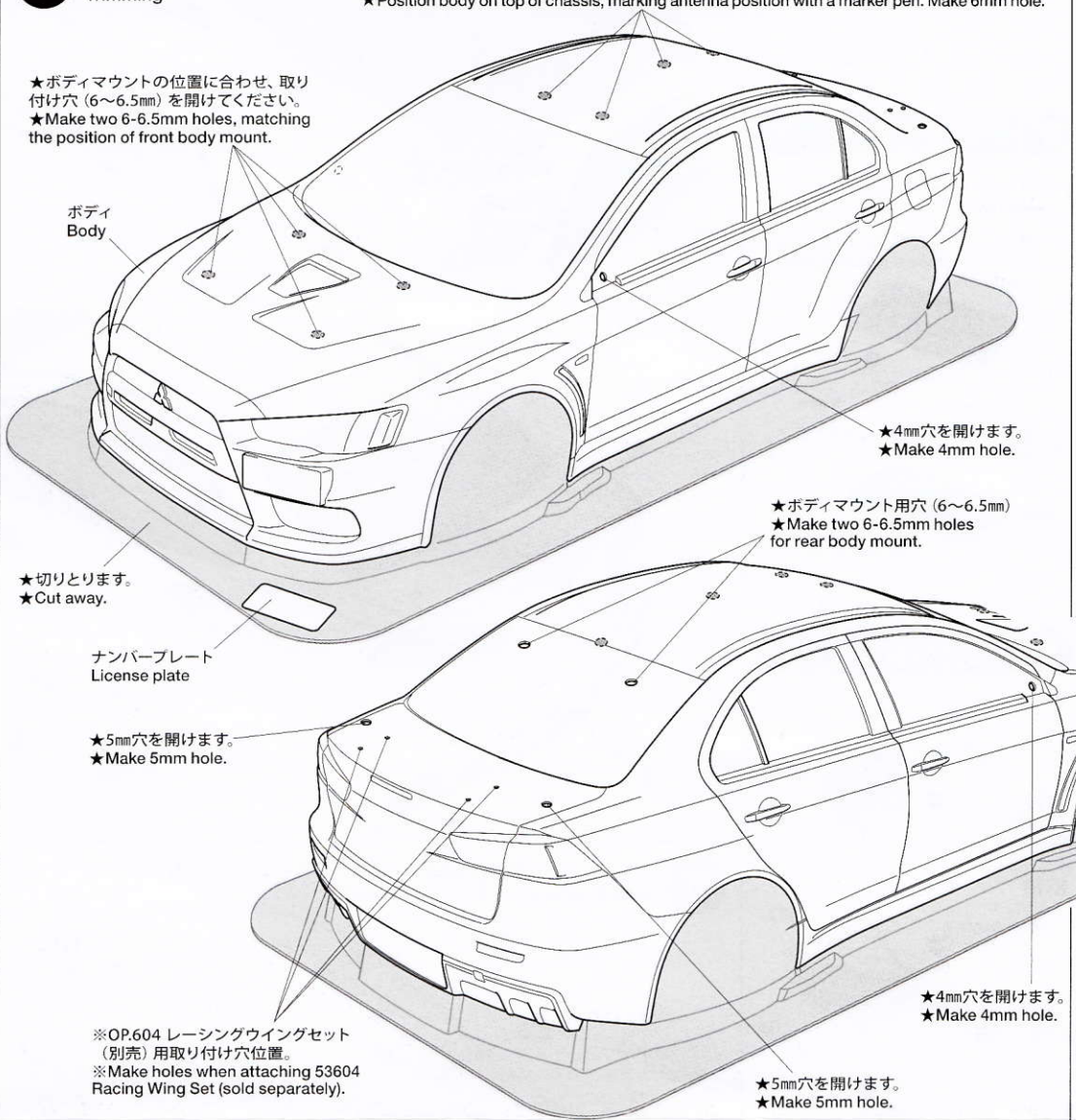

注意

●このキットは組み立てモデルです。作る前にかかわらず説明書を最後までお読みください。また、小学生などの低年齢の方が組み立てるときは、保護者の方もお読みください。

●工具の使用には十分注意してください。特にニッパーやナイフなど刃物によるケガや事故に注意してください。

●接着剤や塗料は、使用する前にそれぞれの注意書きをよく読み、指示に従って正しく使用してください。また、使用するときには室内の換気に十分注意してください。

●小さなお子様のいる場所での作業はしないでください。工具にさわったり、小さなパーツの飲み込みや、ビニール袋をかぶつての窒息など危険な状況が考えられます。ブラスくもきちんとかたづけしてください。

CAUTION

●Read carefully and fully understand the instructions before commencing assembly.

●When assembling this kit, tools including knives are used. Extra care should be taken to avoid personal injury.

●Read and follow the instructions supplied with paints and/or cement, if used (not included in kit).

●Keep out of reach of small children. Children must not be allowed to put any parts in their mouths, or pull vinyl bags over their heads. Sensibly dispose of the leftover parts immediately.

1

《ボディの切り取り》
Trimming



※OP.604 レーシングウイングセット
(別売) 用取り付け穴位置。
※Make holes when attaching 53604
Racing Wing Set (sold separately).

★5mm穴を開けます。
★Make 5mm hole.

★4mm穴を開けます。
★Make 4mm hole.

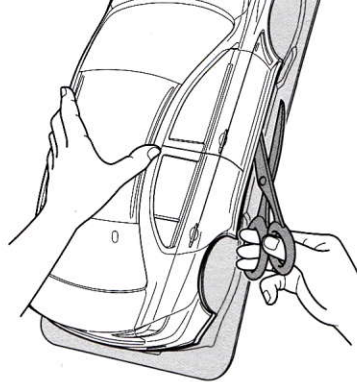

★ハサミやカッターナイフで切り取ります。
★Cut off using scissors or a modeling knife.

《塗装する前に》
Preparing body for painting

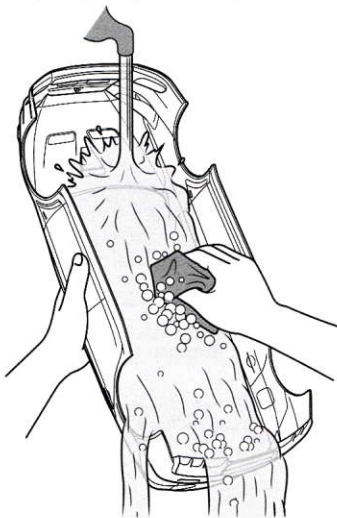

★塗装前に中性洗剤で油気をおとします。
水洗いをして洗剤分を洗い流して乾かしてください。
★Wash the body thoroughly with detergent
in order to remove any oil, then rinse well
and allow to air dry.

2

このマークは塗装指示のマークです。
ボディの塗装にはポリカーボネート
用塗料で内側から塗装してください。
ミラーやウイングなどのプラスチック部
品の塗装にはプラスチック用塗料をお
使いください。

This mark denotes numbers for Tamiya
Paint colors. Paint body from inside using
polycarbonate paints. Paint plastic parts
(side mirrors and rear wing) using plastic
paint.

《ポリカーボネート用タミヤカラー》
TAMIYA POLYCARBONATE PAINTS

PS-5 ●ブラック / Black
PS-57●パールホワイト / Pearl white

《プラスチック用タミヤカラー》
TAMIYA PLASTIC PAINTS

TS-29●セミグロスブラック / Semi gloss black
TS-45●パールホワイト / Pearl white
X-18 ●セミグロスブラック / Semi gloss black

1

2 ボディの塗装
Painting body

★A～Lはマスクシールの番号です。
★A～L denotes number of
masking stickers.

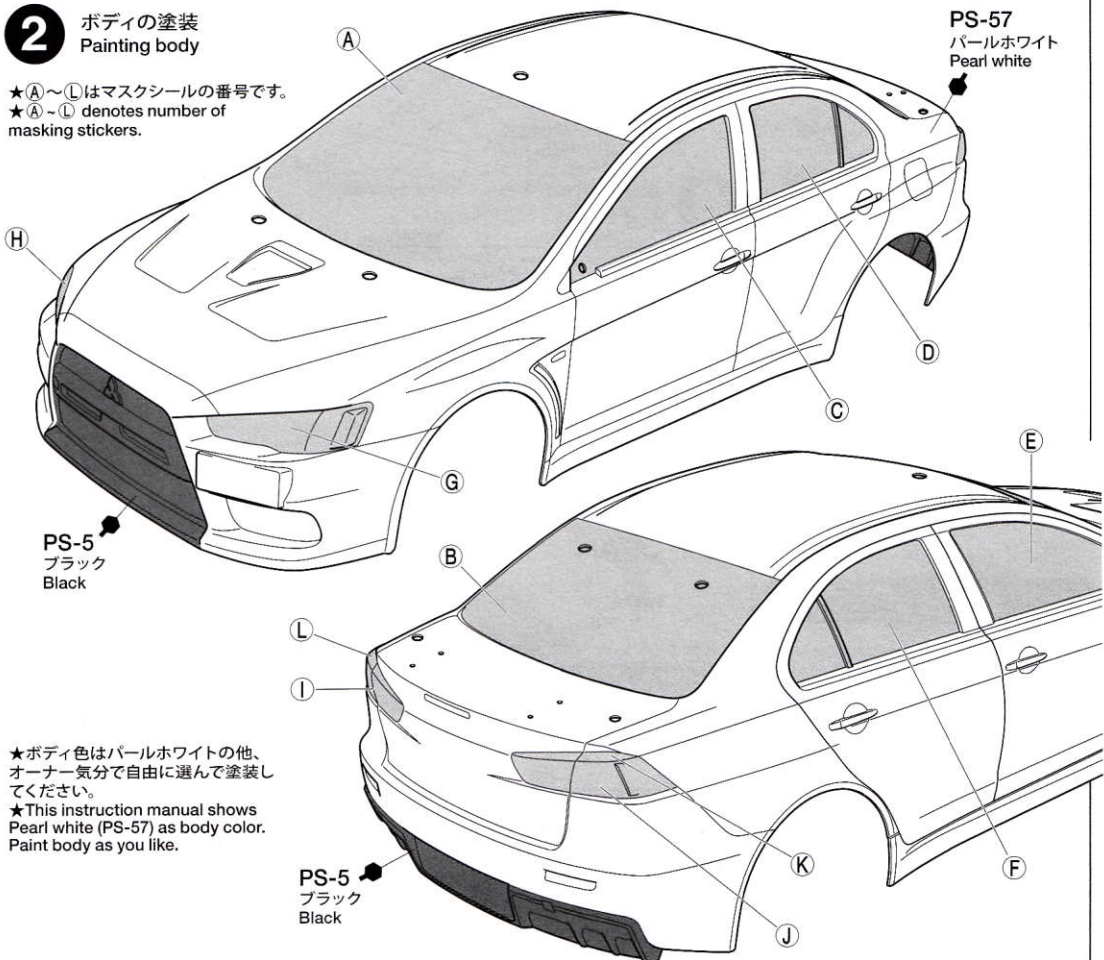

★ボディ色はパールホワイトの他、
オーナー気分で自由に選んで塗装し
てください。
★This instruction manual shows
Pearl white (PS-57) as body color.
Paint body as you like.

《塗装の仕方》
How to paint

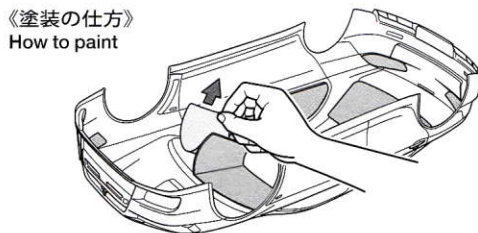

1 ★マスクシールを切り出し、ボディ内側のウィンドウ部、ライト部に
貼ります。
★Cut out masking stickers and mask off window and light areas
from inside.

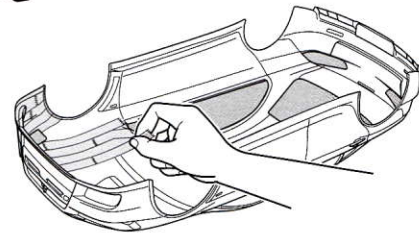

2 ★ブラックで塗装する以外の部分を別売のマスクングテープでマ
スキングします。
★Mask off areas to be painted body color (Pearl white) with
separately available masking tape.

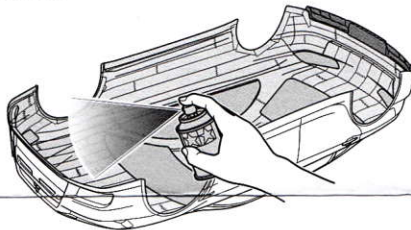

3 ★ボディを内側からブラック(PS-5)で塗装します。スプレー塗装は
ボディから30cmほどはなし、一度に塗らず数回に分けて塗ります。
★Paint body with Black (PS-5). Apply thin layer of spray paint
2-3 times keeping 30cm distance from body.

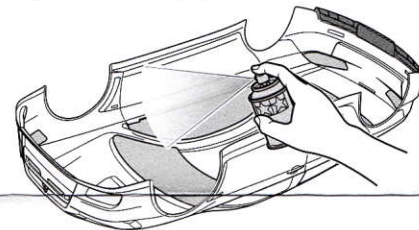

4 ★ブラックが乾いたらウィンドウ、ライト部以外のマスクングテ
ープをはがし、ボディ全体をパールホワイト (PS-57) で塗装します。
★After black paint has dried, remove masking tape but keep
windows and light areas masked off, then paint body with Pearl
white (PS-57).

5 ★塗装終了後に残りのマスクシールとボディ表面の保護フィルム
をはがしてください。
★When paint has dried remove remaining masking stickers and
protective film.

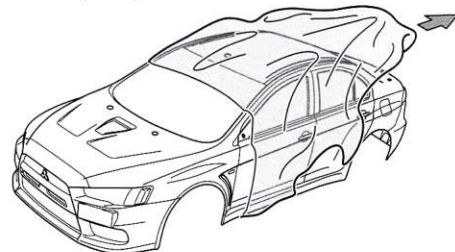

《ステッカーの貼り方》

①ステッカー部分は切り抜かれています(抜き刃加工)ので、カットラインより少し大きめに、台紙ごと切り抜きます。また、指定されているもの以外は番号順に切り取ります。まわりの余分な部分をはがして取り除きます。

★ステッカーbは抜き刃加工されていません。できるだけ余白を残さずに、印刷された部分を切り抜いてください。

②ステッカーの端の部分を少しはがして台紙を切り取ります。台紙はつけたまま、指定された位置にあわせてステッカーを貼ります。

③残った台紙を少しずつはがしながら、場所がずれたり、ステッカーの中に気泡が残らないように注意して貼っていきます。台紙は一度に全部はがさないでください。しわができた気泡が残る原因になります。

Stickers

① Stickers have been pre-cut. Cut the sticker with its lining from the sheet in numbered order unless indicated otherwise, allowing a slight border. Peel off the material surrounding the sticker.

★Stickers on sheet b are not pre-cut. Cut along the edges as close as possible to cut the sticker from the sheet.

② Slightly peel away one end of the lining and position the sticker on the body.

③ Slowly remove the remaining lining while checking sticker position. Do not completely remove lining prior to application as this may cause unwanted air bubbles and creases.

CRAFT KNIFE

クラフトカッター



ITEM 74013

3 ウイングとミラーのマーキング Wing & side mirror markings

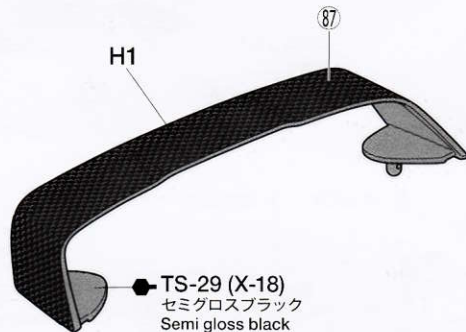

《L》 X-18
セミグロスブラック
Semi gloss black

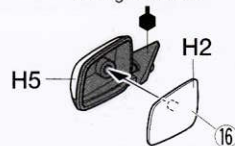

TS-45
パールホワイト
Pearl white

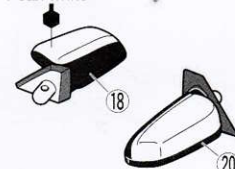

《R》 X-18
セミグロスブラック
Semi gloss black

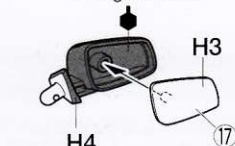

TS-45
パールホワイト
Pearl white

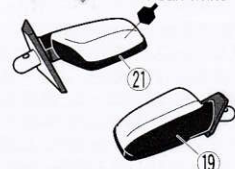

4 マーキング 1 Markings 1

★LEDライトを付けるときは () 内のマークを使用します。
★Use stickers in parenthesis () when using LEDs.

★マークは番号順にはってください。
★Apply stickers in numbered order.

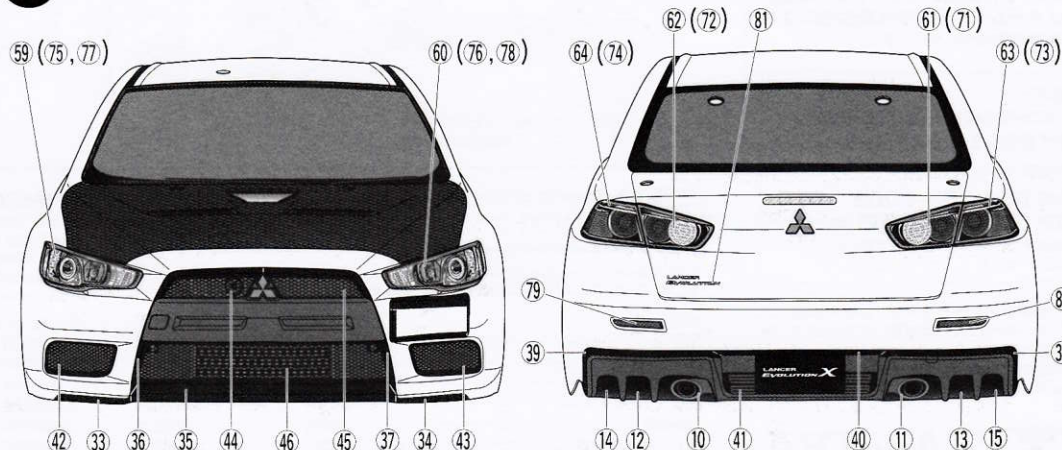

5

《LEDライトを付けるとき》
When installing LEDs

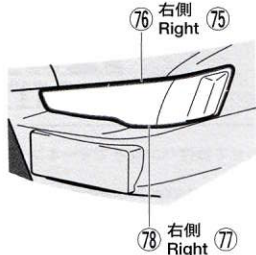

6

《ナンバープレート》
License plates

- ① 塗装した後、保護フィルムをはがします。
Remove protective film after paint has dried.



PS-5 ブラック
Black

- ② 指示のステッカーを貼ります。
Apply sticker.



49 または 50
or

8

OPTION

《フロント》
Front



《J2》

X-18
セミグロスブラック

5

マーキング 2
Markings 2

★ 83～86を最初に貼ります。
★ Apply 83～86 first.

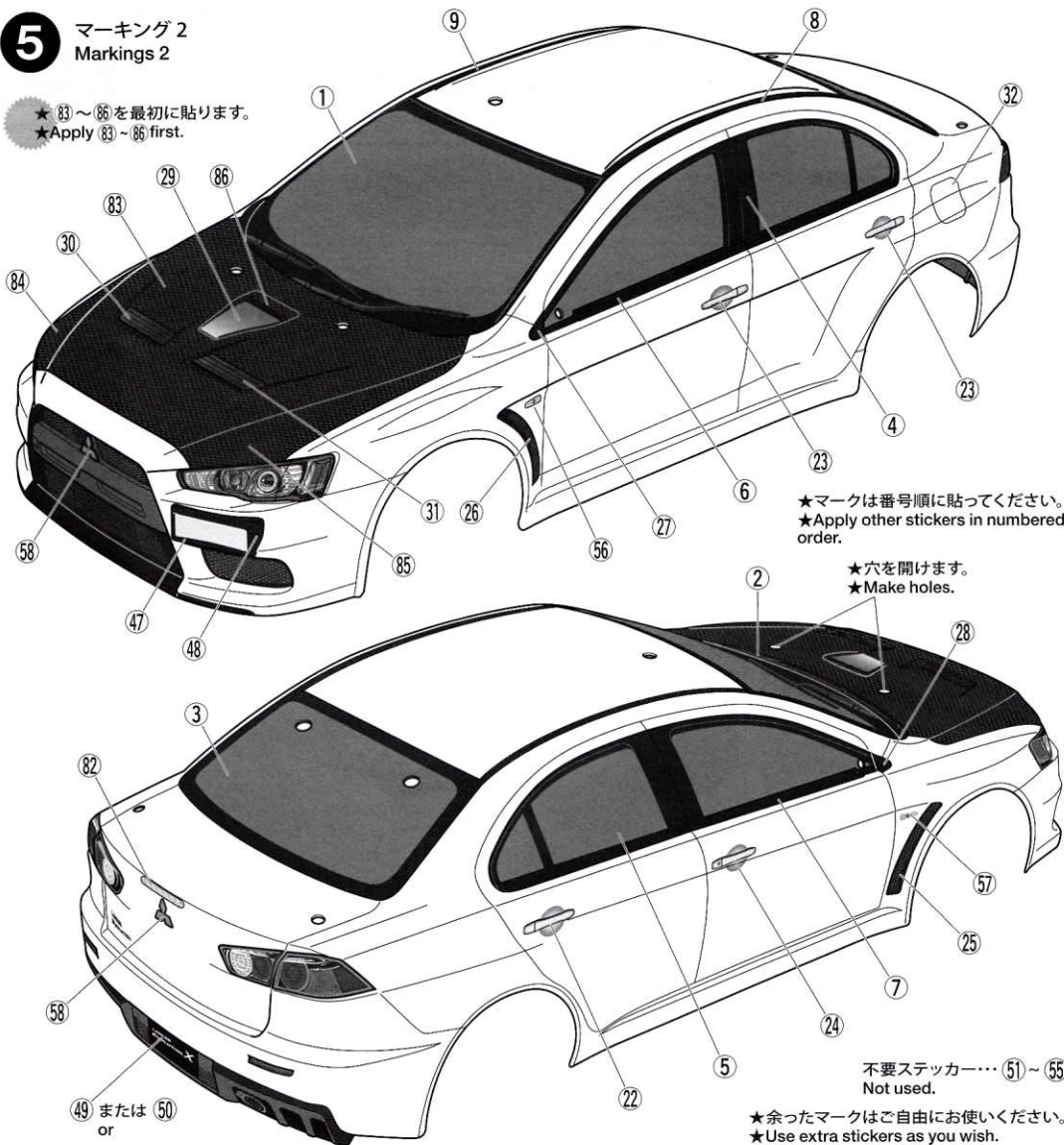

★マークは番号順に貼ってください。
★ Apply other stickers in numbered order.

★穴を開けます。
★ Make holes.

不要ステッカー…… 51～55
Not used.

★余ったマークはご自由にお使いください。
★ Use extra stickers as you wish.

Semi gloss black

65

X-18
セミグロスブラック
Semi gloss black



《リヤ》
Rear

X-18
セミグロスブラック
Semi gloss black

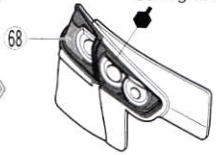

《J4》

X-18
セミグロスブラック
Semi gloss black

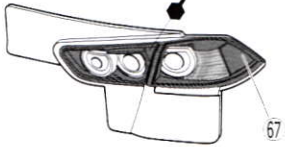

《J3》

PARTS

- ボディ.....×1
Body
- H部品.....×1
H Parts

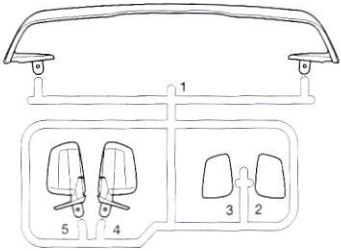

- J部品.....×1
J Parts

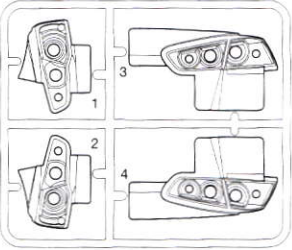

- ステッカー.....×1
Sticker
- ステッカーb.....×1
Sticker b
- マスクシール.....×1
Masking sticker
- LEDストッパー.....×2
LED stopper

《金具袋詰》 METAL PARTS BAG

- 6mm スナップピン.....×8
Snap pin

- スナップピン(小).....×4
Snap pin (small)

6

ミラー、ウイングの取り付け Attaching side mirrors and rear wing

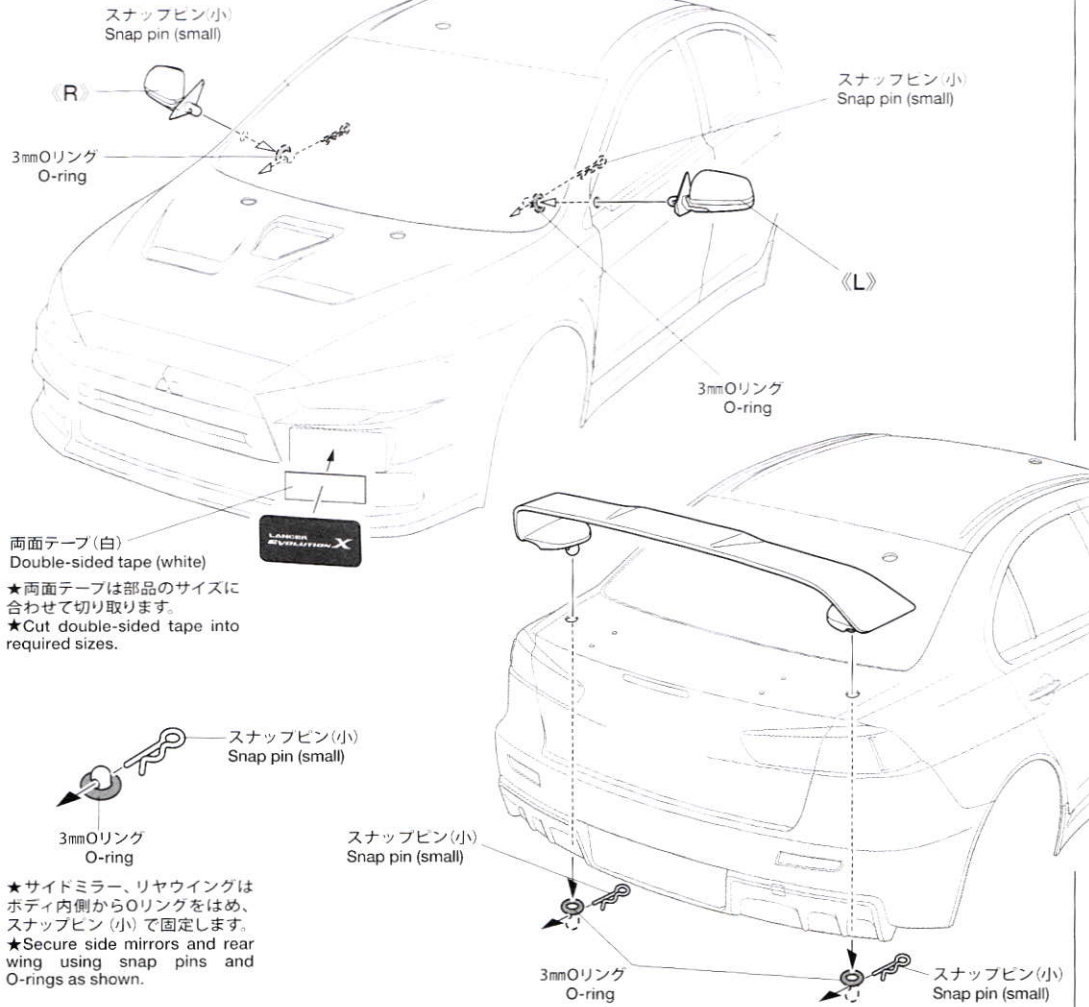

7

ボディの取り付け Attaching body

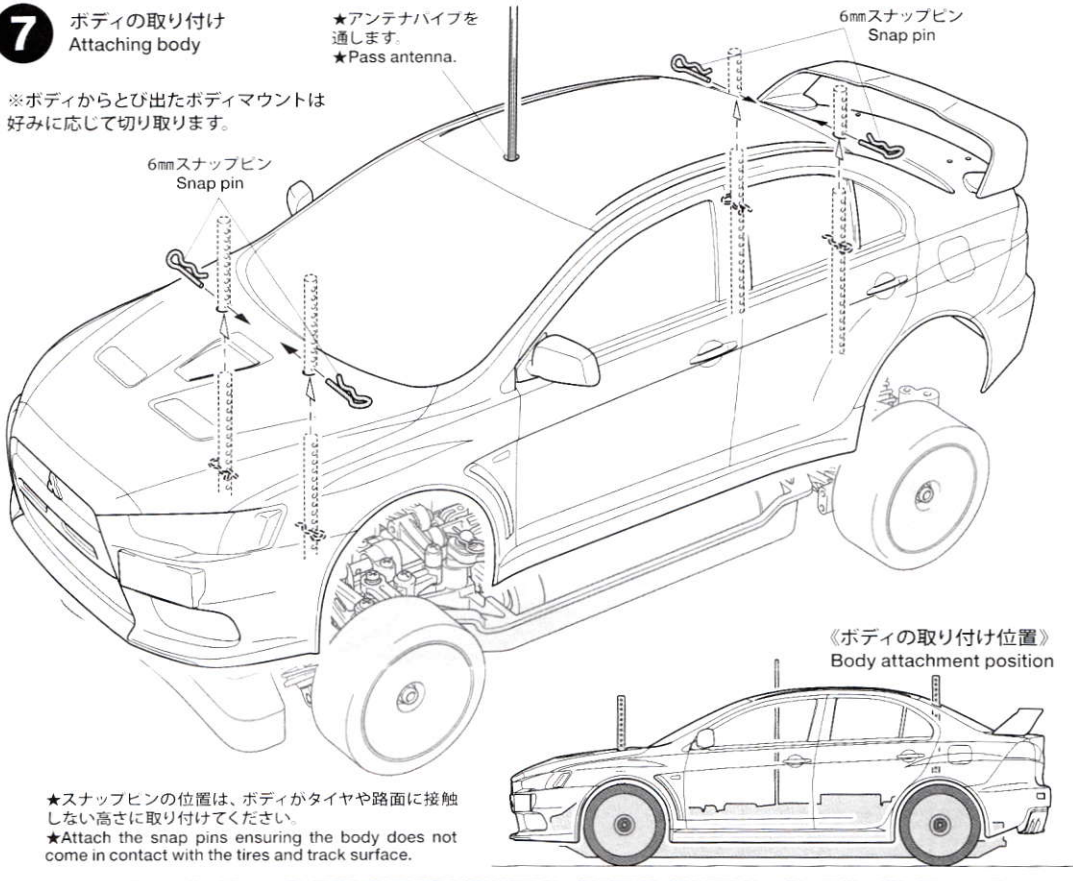



3mm Oリング……………×4
O-ring



2×6mm タッピングビス…×14
Tapping screw

両面テープ(黒)……………×1
Double-sided tape (black)

両面テープ(白)……………×1
Double-sided tape (white)

部品請求について

★部品をなくしたり、こわした方は、カスタマーサービス取次店でご注文いただけます。また、当社カスタマーサービスに直接ご注文する場合は、下記の方法でご注文することができます。

①《郵便振替のご利用法》

郵便局の払込用紙の通信欄に下のリストを参考にITEM番号、スケール、製品名、部品名、部品コード、数量を必ずご記入ください。振込人住所欄にはお電話番号もお書きいただき、口座番号・00810-9-1118、加入者名・(株)タミヤでお振込ください。

②《代金引換のご利用法》

パーツ代金に加えて代引き手数料(300円+税)をご負担いただければ、電話またはホームページより代金引換によるご注文をお受けいたします。

《住所》

〒422-8610 静岡県駿河区恩田原3-7
株式会社タミヤ カスタマーサービス係

《お問い合わせ番号》

静岡 054-283-0003

東京 03-3899-3765 (静岡へ自動転送)

※電話番号をお確かめの上、おかけ間違いのないようお願いいたします。

★このボディに合うタイヤ、ホイールは、カスタマーサービスで取り扱っております。お問い合わせください。

★Ask your local Tamiya dealer for availability of the wheels and tires.

TAMIYA

8

OPTION

《LEDライト(別売)の取り付け》 Attaching LEDs (sold separately)

★LEDライトは別に用意してください。キットによってはLEDライトがセットされたキットも有ります。
★Use separately available LEDs. Some kits may include LEDs.

★タミヤでは各種LEDライトを発売しています。
★A variety of LEDs are available from Tamiya.

両面テープ(黒)
Double-sided tape
(black)

★両面テープは部品のサイズに合わせて切り取ります。
★Cut double-sided tape into required sizes.

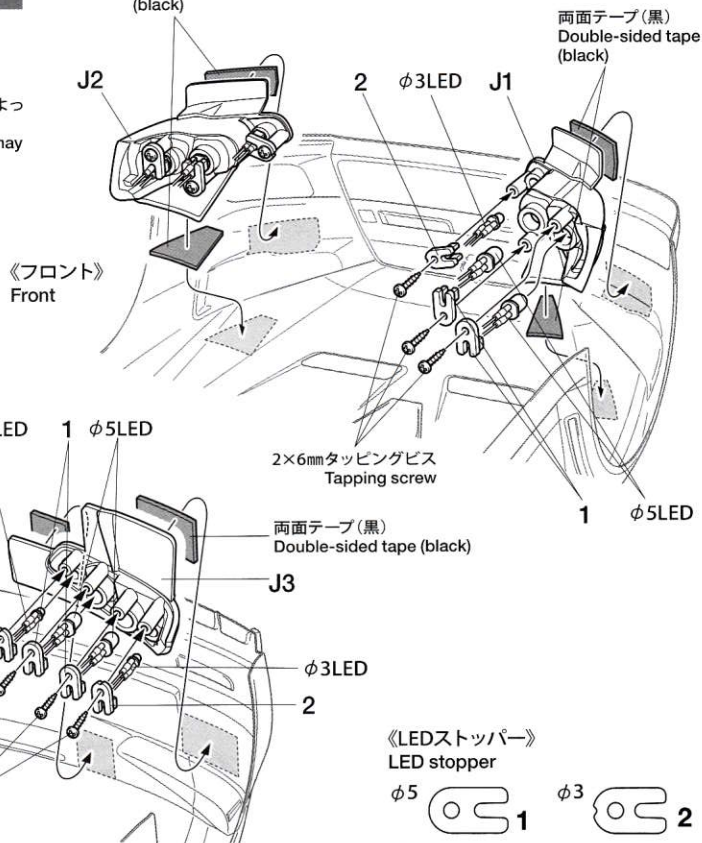

《リヤ》
Rear

J4
両面テープ(黒)
Double-sided tape (black)

2 φ3LED 1 φ5LED

2×6mm タッピングビス
Tapping screw

両面テープ(黒)
Double-sided tape (black)

J3

φ3LED

2

《LEDストッパー》
LED stopper

φ5

φ3

1

2

2×6mm タッピングビス
Tapping screw

三菱ランサーエボリューションX (TT-02D) ドリフトスペック

ITEM 58641

★本体価格(税抜き)、送料は2016年10月現在のものです。諸事情により変更となる場合があります。
★ご購入に際しては、本体価格に消費税を加えてご注文ください。(小数点以下は切り捨て)

部品名	本体価格	送料	部品コード
ボディ	2,550円 +税	-	11825578
Hパーツ	550円 +税	-	19005947
Jパーツ	600円 +税	-	19115254
LEDストッパー(x2)	370円 +税	-	19005859
2x6mm タッピングビス(x10)	200円 +税	-	19808058
ステッカー、カーボンステッカー、マスクシール	1,600円 +税	-	19495902
ボディ説明図	300円 +税	-	11054904

AFTER MARKET SERVICE CARD

When purchasing replacement parts, please take or send this form to your local Tamiya dealer so that the parts required can be correctly identified. Please note that specifications, availability and price are subject to change without notice.

Parts code	ITEM 58641
11825578	Body
19005947	H Parts
19005254	J Parts
19005859	LED Stopper (x2)
19808058	2x6mm Tapping Screw (x10)
19495902	Sticker, Carbon Pattern Sticker, Masking Sticker
11054904	Body Set Instructions

58641 Lancer Evo. X Drift (TT-02D) (11054904)