

# RC

## 1/10th SCALE R/C CAR BODY PARTS SET

# MOTUL AUTECH GT-R



**注意!**  
CAUTION

- このボディのホイールベースは257mmです。
- This body features a wheelbase of 257mm.

### 1 ボディの切り取り Trimming

- ★アンテナを立てる場合は位置に合わせて穴(6mm)を開けてください。
- ★Make 6mm hole, matching the position of antenna.

- ★6mm穴を開けます。
- ★Make 6mm holes.

- ★ボディマウントの位置に合わせ、取り付け穴(6~6.5mm)を開けてください。
- ★Make two 6-6.5mm holes, matching the position of front body mount.

ボディ  
Body

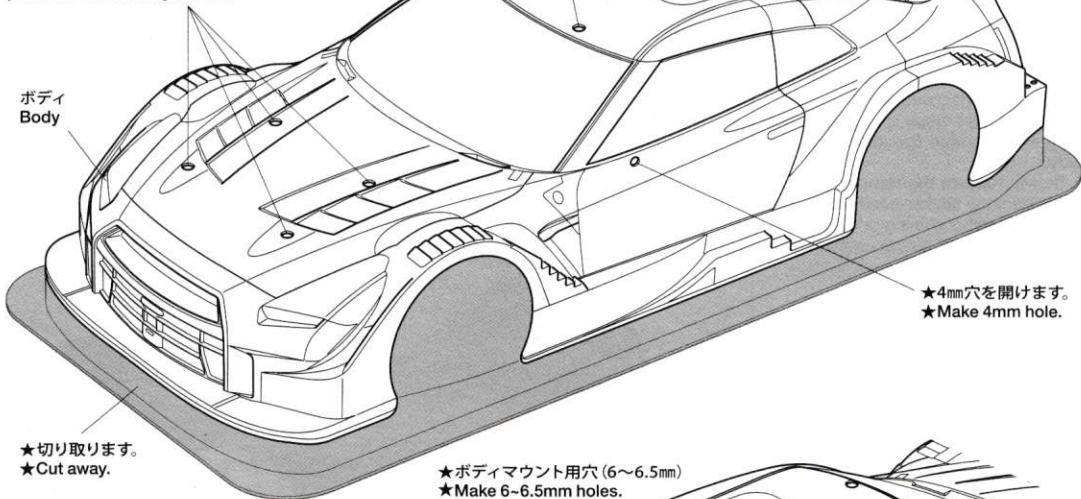

- ★切り取ります。
- ★Cut away.

- ★ボディマウント用穴(6~6.5mm)
- ★Make 6-6.5mm holes.

- ★4mm穴を開けます。
- ★Make 4mm hole.

※OP.604レーシングウイングセット(別売)  
取り付け穴  
※Make holes for attaching  
53604 Racing Wing Set (sold separately).

- ★2mm穴を開けます。
- ★Make 2mm holes.

- ★2mm穴を開けます。
- ★Make 2mm holes.

ボディパーツ《R》  
Body part

ボディパーツ《L》  
Body part

- ★2mm穴を開けます。
- ★Make 2mm holes.

- ★切り取ります。
- ★Cut away.

- ★4mm穴を開けます。
- ★Make 4mm hole.

### 注意

- このキットは組み立てモデルです。作る前にならぬ説明書を最後までお読みください。また、小学生などの低年齢の方が組み立てるときは、保護者の方もお読みください。
- 工具の使用には十分注意してください。特にニッパーやナイフなど刃物によるケガや事故に注意してください。
- 接着剤や塗料は、使用する前にそれぞれの注意書きをよく読み、指示に従って正しく使用してください。また、使用するときには室内の換気に十分注意してください。
- 小さなお子様のいる場所での作業はしないでください。工具にさわったり、小さなパーツの飲み込みや、ビニール袋をかぶった窒息など危険な状況が考えられます。プラくずもきちんとかたづけしてください。

### CAUTION

- Read carefully and fully understand the instructions before commencing assembly.
- When assembling this kit, tools including knives are used. Extra care should be taken to avoid personal injury.
- Read and follow the instructions supplied with paints and/or cement, if used (not included in kit).
- Keep out of reach of small children. Children must not be allowed to put any parts in their mouths, or pull vinyl bags over their heads. Sensibly dispose of the leftover parts immediately.

1

《ボディの切り取り》  
Trimming



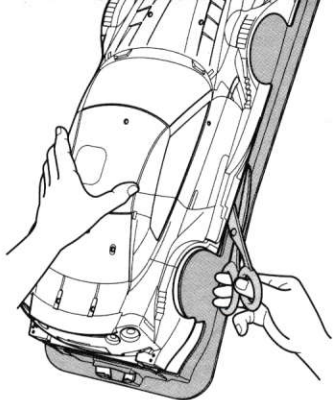

★ハサミやカッターナイフで切り取ります。  
★Cut off using scissors or a modeling knife.

《塗装する前に》  
Preparing body for painting

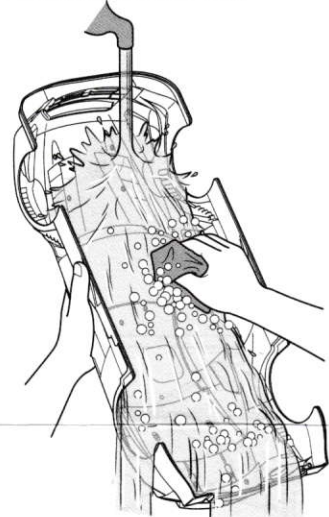

★塗装前に中性洗剤で油気をおとします。  
水洗いをして洗剤分を洗い流して乾かしてください。  
★Wash the body thoroughly with detergent in order to remove any oil, then rinse well and allow to air dry.

2

このマークは塗装指示のマークです。  
ボディの塗装にはポリカーボネート用塗料で内側から塗装してください。  
ミラーやウイングなどのプラスチック部品の塗装にはプラスチック用塗料をお使いください。

This mark denotes numbers for Tamiya Paint colors. Paint body from inside using polycarbonate paints. Paint plastic parts (side mirrors and rear wing) using plastic paint.

《ポリカーボネート用タミヤカラー》  
TAMIYA POLYCARBONATE PAINTS

- PS-5 ●ブラック / Black
- PS-23 ●ガンメタル / Gun metal
- PS-31 ●スモーク / Smoke

《プラスチック用タミヤカラー》  
TAMIYA PLASTIC PAINTS

- TS-29 ●セミグロスブラック / Semi gloss black

TAMIYA COLOR

ポリカーボネートスプレー(ミニ)  
クリヤーボディ用スプレー塗料です。軽く仕上がりが、衝突などにもはがれにくいのが特徴。

TAMIYA COLOR

タミヤカラー(スプレー式)  
美しい塗装が手軽に楽しめるスプレータイプの塗料です。ミラクルモデル用、カーモデル用、一般工作用がそろっています。

2 ボディの塗装  
Painting body

★A～Fはマスキールの番号です。  
★A～F denotes number of masking sticker.

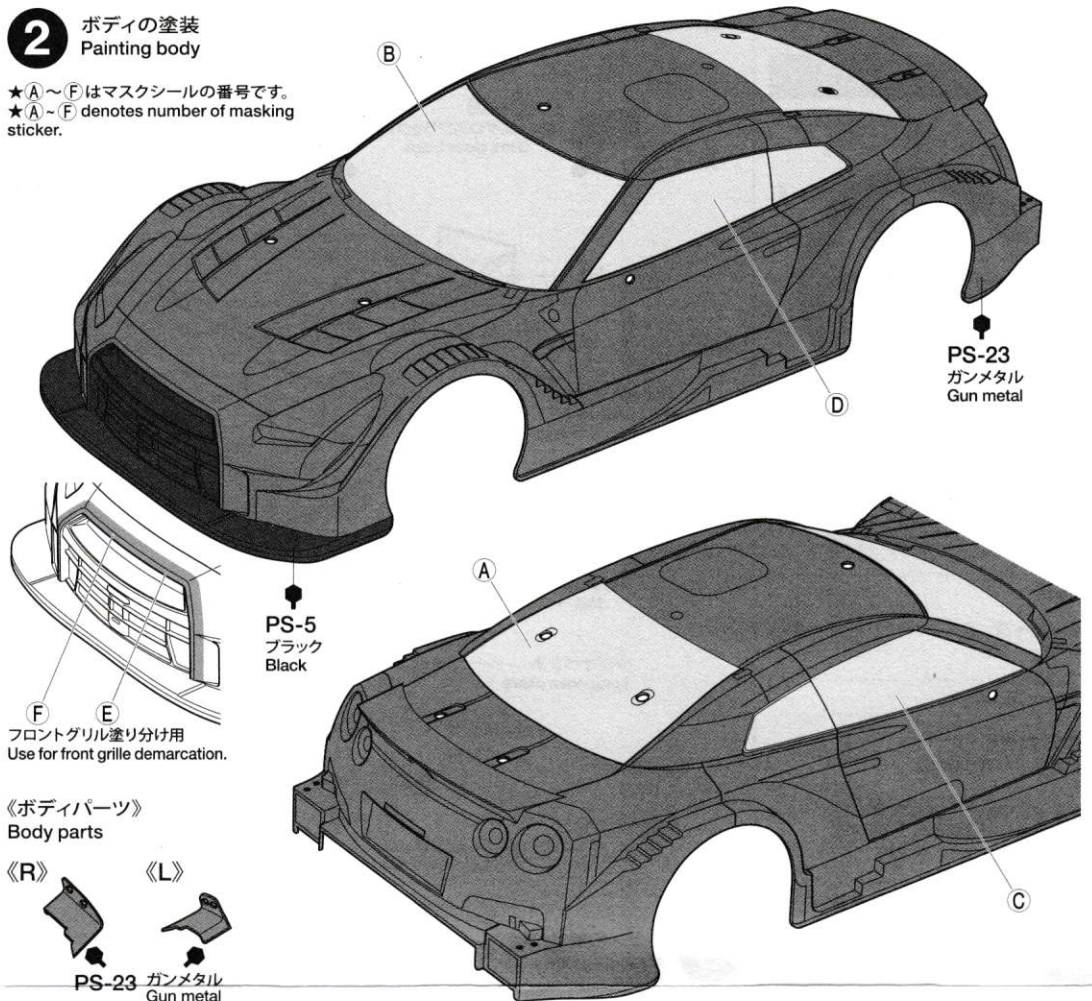

《ボディパーツ》  
Body parts



《塗装の仕方》  
How to paint

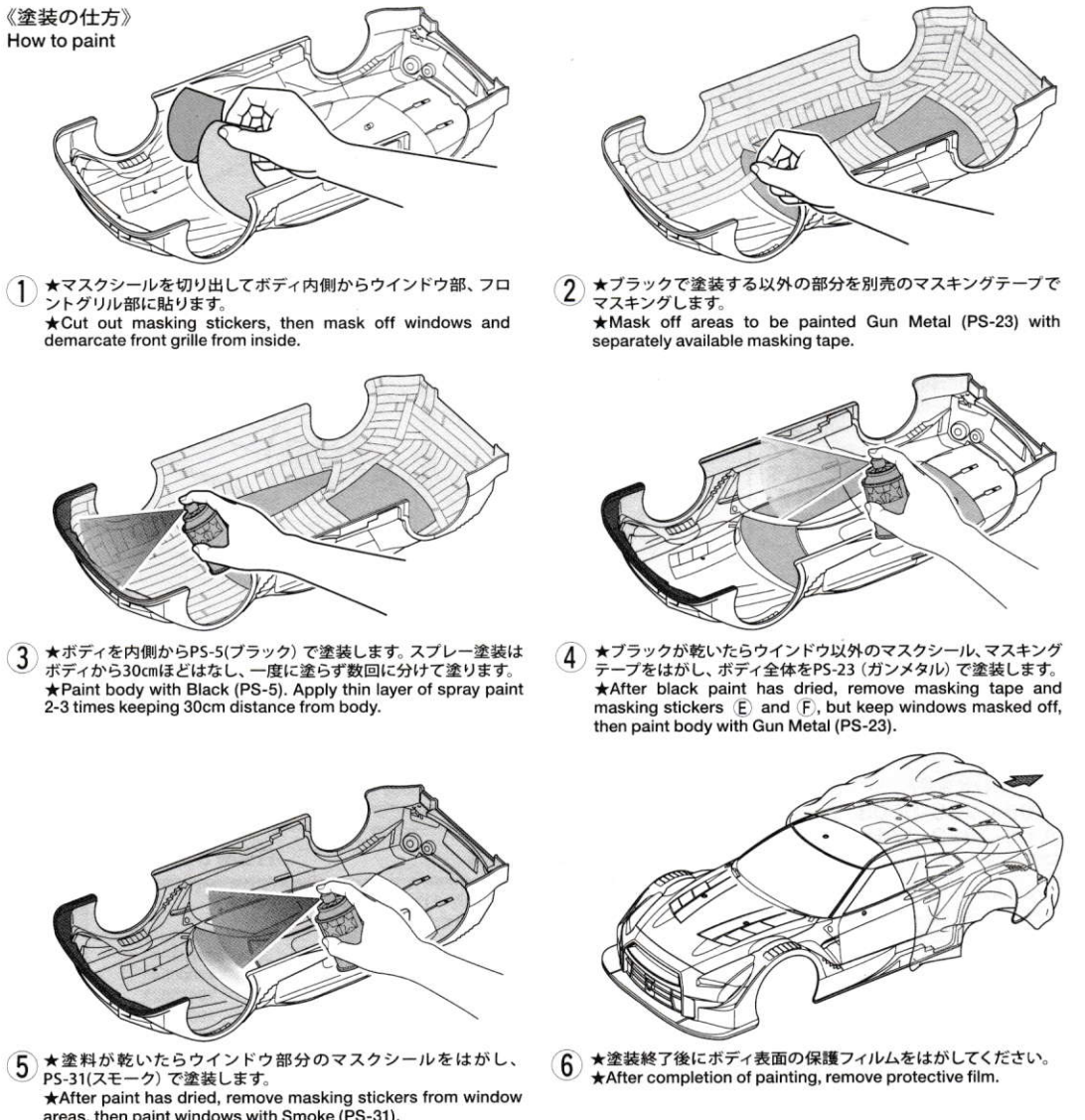

① ★マスキールを切り出してボディ内側からウィンドウ部、フロントグリル部に貼ります。  
★Cut out masking stickers, then mask off windows and demarcate front grille from inside.

② ★ブラックで塗装する以外の部分を別売のマスキングテープでマスキングします。  
★Mask off areas to be painted Gun Metal (PS-23) with separately available masking tape.

③ ★ボディを内側からPS-5(ブラック)で塗装します。スプレー塗装はボディから30cmほどはなし、一度に塗らず数回に分けて塗ります。  
★Paint body with Black (PS-5). Apply thin layer of spray paint 2-3 times keeping 30cm distance from body.

④ ★ブラックが乾いたらウィンドウ以外のマスキール、マスキングテープをはがし、ボディ全体をPS-23(ガンメタル)で塗装します。  
★After black paint has dried, remove masking tape and masking stickers (E and F), but keep windows masked off, then paint body with Gun Metal (PS-23).

⑤ ★塗料が乾いたらウィンドウ部分のマスキールをはがし、PS-31(スモーク)で塗装します。  
★After paint has dried, remove masking stickers from window areas, then paint windows with Smoke (PS-31).

⑥ ★塗装終了後にボディ表面の保護フィルムをはがしてください。  
★After completion of painting, remove protective film.

3

### 3 マーキング Markings

★マークは番号順に貼ってください。  
★Apply stickers in numbered order.

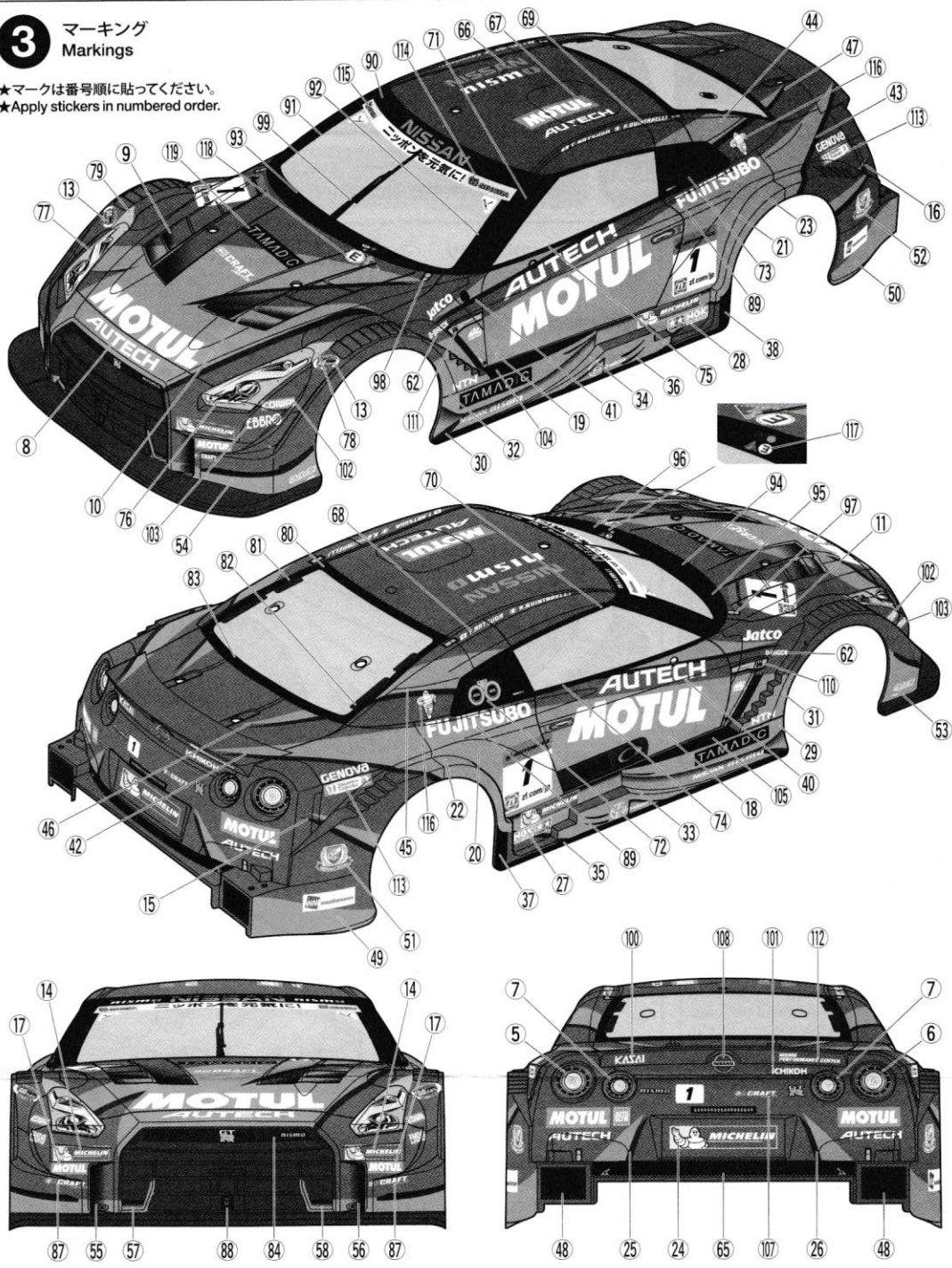

4

### 4 「リヤウイング」 Rear wing

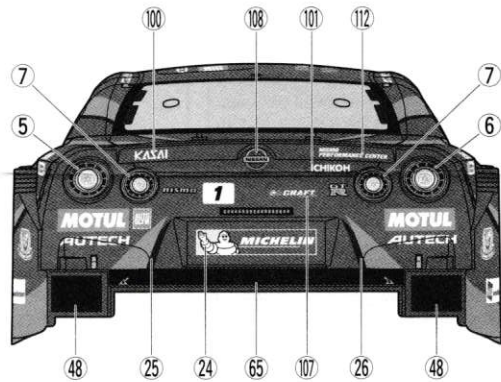
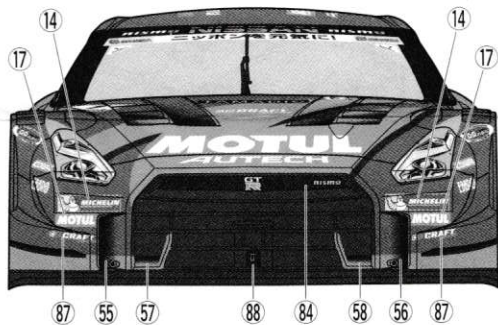
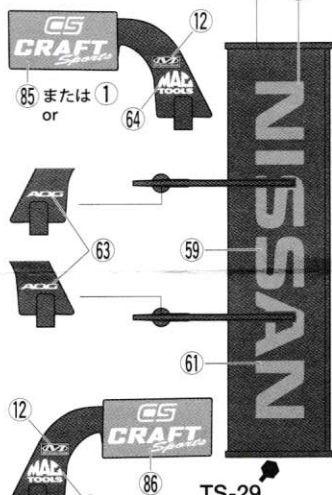

64

または

セミグロスブラック

②

Semi gloss black

5

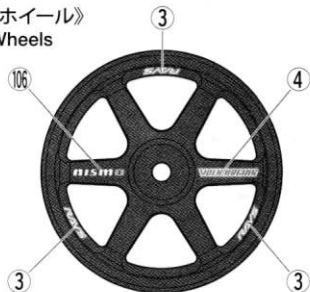
《ホイール》  
Wheels

## PARTS

ボディ .....×1  
BodyH部品 .....×1  
H Partsステッカー a, b .....各×1  
Stickerマスキングシール .....×1  
Masking sticker《金具袋詰》  
METAL PARTS BAG

 6mm スナップピン .....×8  
Snap pin



 スナップピン (小) .....×2  
Snap pin (small)

4

サイドミラー、リアウイングの取り付け  
Attaching side mirrors and rear wing

★サイドミラーはボディ内側からOリングをはめ、スナップピンで固定します。

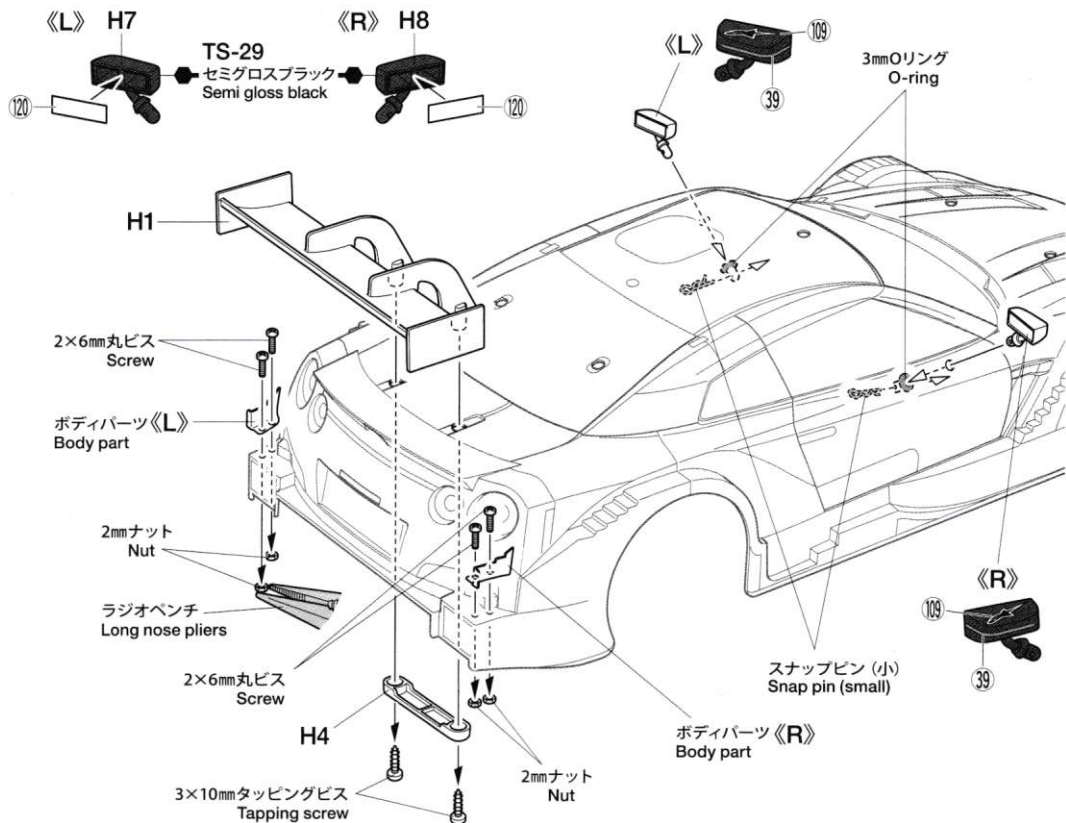
★Secure side mirrors using snap pins and O-rings as shown.



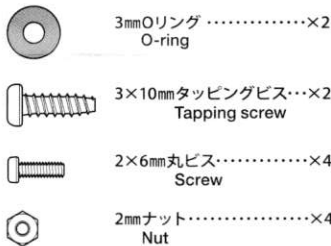

## 5 ボディの取り付け Attaching body

※ボディからとび出たボディマウントは  
好みに応じて切り取ります。

★アンテナパイプを通します。  
★Pass antenna.

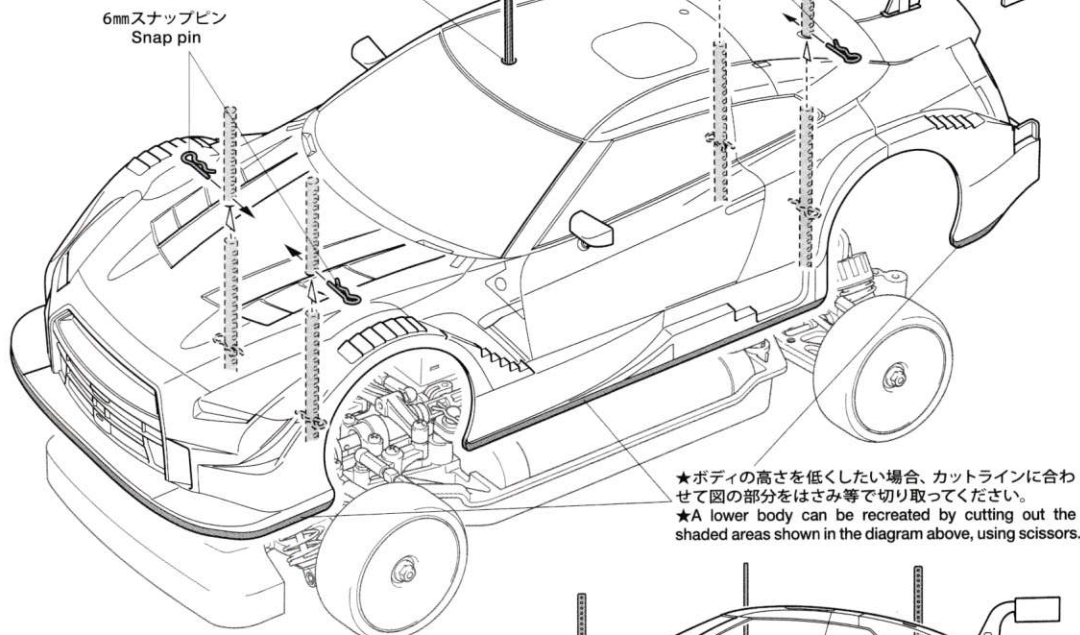

★ボディの高さを低くしたい場合、カットラインに合  
わせて図の部分をはさみ等で切り取ってください。  
★A lower body can be recreated by cutting out the  
shaded areas shown in the diagram above, using scissors.

### 《ボディの取り付け位置》

#### Body attachment position

★スナップピンの位置は、ボディがタイヤや路面に接触  
しない高さに取り付けてください。

★Attach the snap pins ensuring the body does not  
come in contact with the tires and track surface.

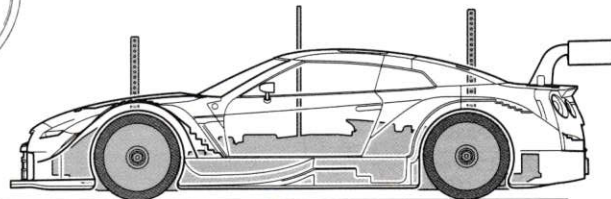

## 部品請求について

★部品をなくしたり、こわした方は、カ  
スタマーサービス取次店でご注文いた  
だけます。また、当社カスタマーサービ  
スに直接ご注文する場合は、下記の方  
法でご注文することができます。

### ①《郵便振替のご利用法》

郵便局の払込用紙の通信欄に下のリス  
トを参考にITEM番号、スケール、製品  
名、部品名、部品コード、数量を必ずご  
記入ください。振込人住所欄にはお電  
話番号もお書きいただき、口座番号・  
00810-9-1118、加入者名・(株)タミヤ  
でお振込ください。

### ②《代金引換のご利用法》

パーツ代金に加えて代引き手数料(324  
円)をご負担いただければ、電話また  
はホームページより代金引換によるご注  
文をお受けいたします。

### 《住所》

〒422-8610 静岡県駿河区恩田原3-7  
株式会社タミヤ カスタマーサービス係

### 《お問い合わせ番号》

静岡 054-283-0003

東京 03-3899-3765 (静岡へ自動転送)

※電話番号をお確かめの上、おかけ間違いのないよう  
お願いいたします。

★このボディに合うホイールは、カスタマ  
ーサービスで取り扱っております。お問い合  
わせください。

★Ask your local Tamiya dealer for availabi  
lity of the wheels.



●タミヤ・ホームページアドレス  
[www.tamiya.com](http://www.tamiya.com)

**TAMIYA**

## MOTUL AUTECH GT-R

## ITEM 51584

★価格は2015年11月現在のものです。予告なく変更となる場合があります。

★税込価格の税率は8%となっています。

部品名	税込価格	本体価格	送料	部品コード
Hパーツ.....	626円	( 580円)	-	19000840
2x6mm丸ビス(x2).....	162円	( 150円)	-	19443023
2mmナット(x10).....	226円	( 210円)	-	19804230
ステッカー、マスキングシール.....	1,533円	(1,420円)	-	19495873
ボディ説明図.....	324円	( 300円)	-	11054766
SP.197 スナップピン小(x5)、他.....	216円	( 200円)	92円	50197
SP.577 3x10mm タッピングビス(x10).....	108円	( 100円)	82円	50577
SP.1537 6mmスナップピン(x15).....	216円	( 200円)	140円	51537
AO-5042 3mm Oリング黒(x10).....	108円	( 100円)	140円	84195

## AFTER MARKET SERVICE CARD

When purchasing replacement parts, please take or send this form to your local Tamiya dealer so that the parts required can be correctly identified. Please note that specifications, availability and price are subject to change without notice.

Parts code	ITEM 51584
19000840.....	H Parts
19443023.....	2x6mm Screw (x2)
19804230.....	2mm Nut (x10)
19495873.....	Sticker, Masking Sticker
11054766.....	Body Set Instructions
50197.....	Snap Pin (Small x5, etc.)
50577.....	3x10mm Tapping Screw (x10)
51537.....	6mm Snap Pin (x15)
84195.....	3mm O-Ring (Black) (x10)