

## R/C BODY PARTS SET

# TOYOTA MR-S RACING

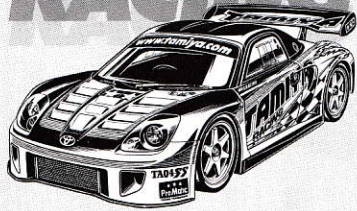

## NO.959 — スペアボディセット トヨタ MR-S レーシング

(TA04-SS シャーシ用)



### ⚠ 注意

- このキットは組み立てモデルです。作る前にならず説明書を最後までお読みください。また、小学生などの低年齢の方が組み立てるときは、保護者の方もお読みください。
- 工具の使用には十分注意してください。特にニッパーやナイフなど刃物によるケガや事故に注意してください。
- 接着剤や塗料は、使用する前にそれぞれの注意書きをよく読み、指示に従って正しく使用してください。また、使用ときは室内の換気に十分注意してください。
- 小さなお子様のいる場所での作業はしないでください。工具にさわったり、小さなパーツの飲み込みや、ビニール袋をかぶっての窒息など危険な状況が考えられます。プラくずもきちんとかたづけしてください。

### ⚠ CAUTION:

- Read carefully and fully understand the instruction before commencing assembly.
- When assembling this kit, tools including knives are used. Extra care should be taken to avoid personal injury.
- Read and follow the instructions supplied with paints and/or cement, if used (not included in kit).
- Keep out of reach of small children. Children must not be allowed to suck any part, or pull vinyl bag over the head.

### 《ボディの切り取り》

Trimming

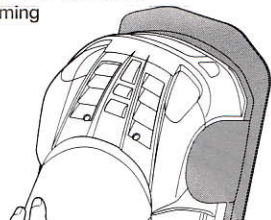

## 1 《ボディの切り取り》 Trimming

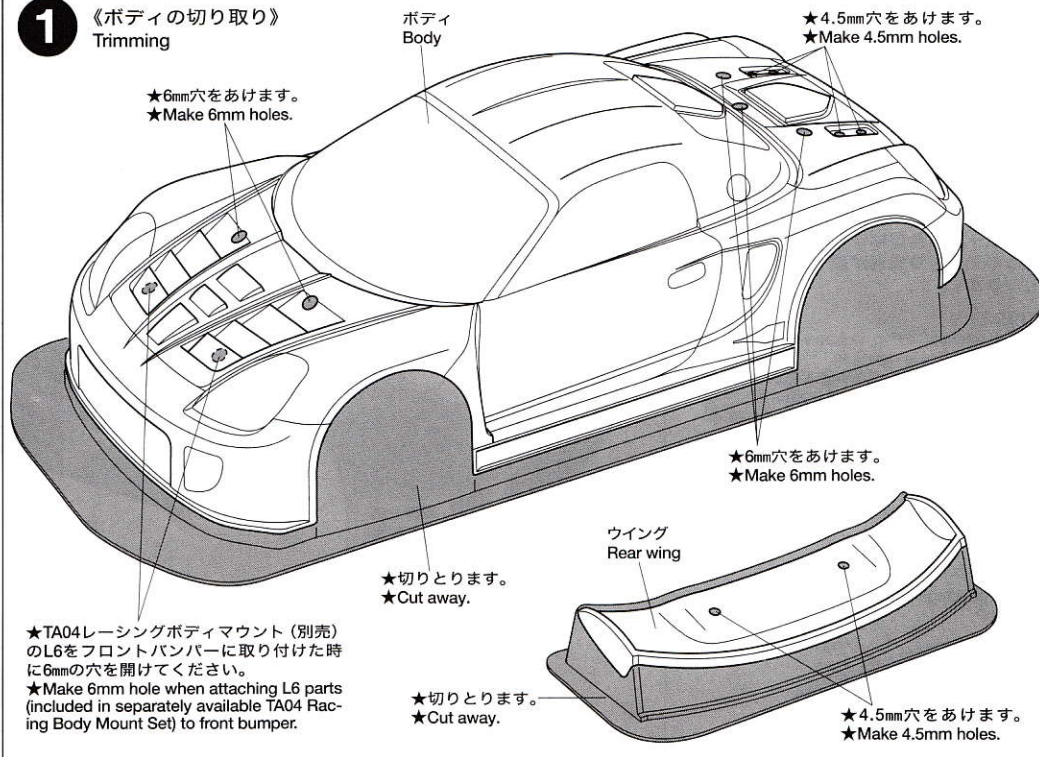

## 2 《ボディの塗装》 Painting body

★ボディには塗り分け線がありません。下図を参考にして、マーク③～⑫を利用して塗り分けるようにします。  
★No border line on body. Use stickers ③-⑫ for painting.

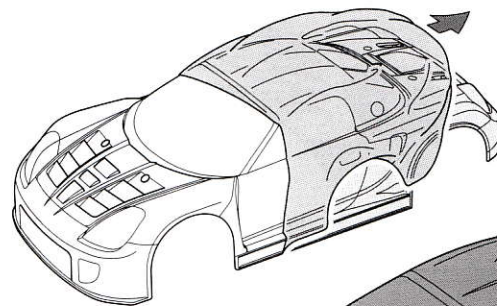

①

ボディの保護フィルムをはがします。  
下図を参考にマーク③～⑫を貼ります。  
Remove protective coating and apply stickers ③-⑫.

PS-16

メタリックブルー  
Metallic blue

PS-1  
ホワイト  
White

PS-1  
ホワイト  
White

PS-16  
メタリックブルー  
Metallic blue

PC-5  
ブラック  
Black

PC-5  
ブラック  
Black

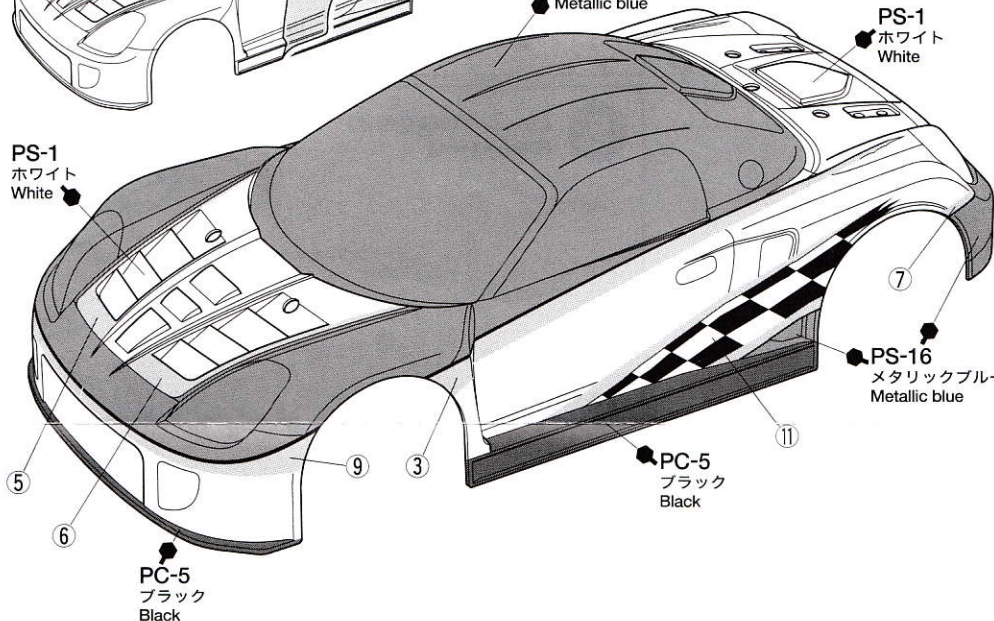



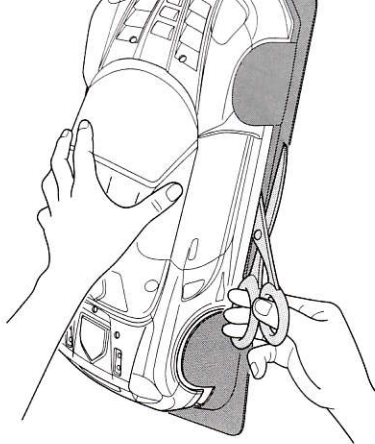

★ハサミやカッターナイフで切り取ります。  
★Cut off using scissors or a modeling knife.

《塗装する前に》  
Preparing body for painting

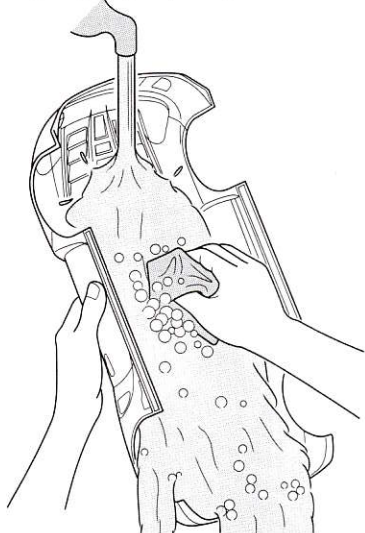

★ボディ内側を中性洗剤でよく洗ってください。  
★Wash the body thoroughly with detergent in order to remove any oil, then rinse well and allow to air dry.

●のマークは塗装指示のマークです。  
ボディ、ウイングはポリカーボネート用塗料で塗装してください。

★This mark denotes numbers for Tamiya Paint colors. Paint body and wing using paints for polycarbonate.

### タミヤRCガイドブック

ラジオコントロールモデルをより楽しむ方へのガイドブックです。RCの基本的な知識、競技の仕方等詳しく解説。ご希望の方は模型店におたずね下さい。

0502 ©2002 TAMIYA

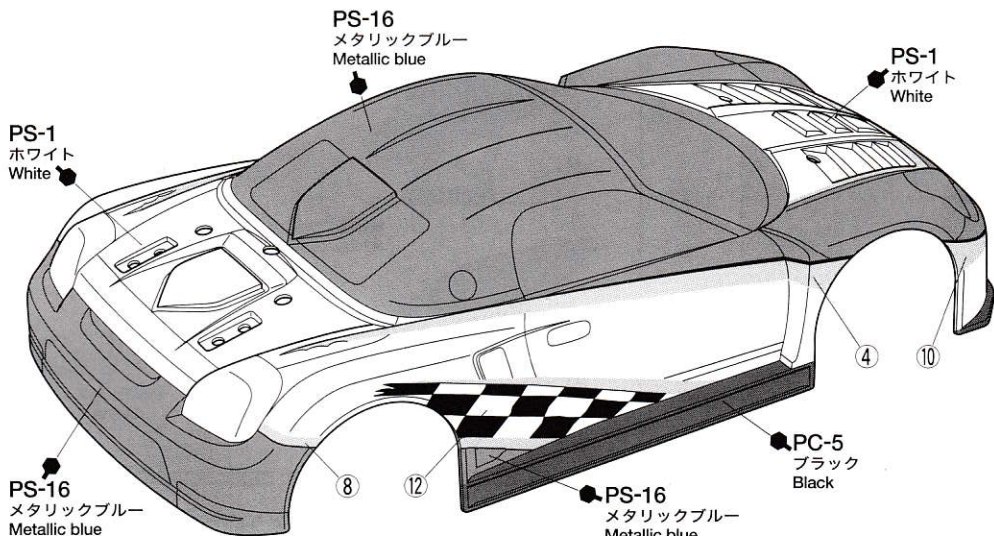

PS-16  
メタリックブルー  
Metallic blue

PS-16  
メタリックブルー  
Metallic blue

PC-5  
ブラック  
Black

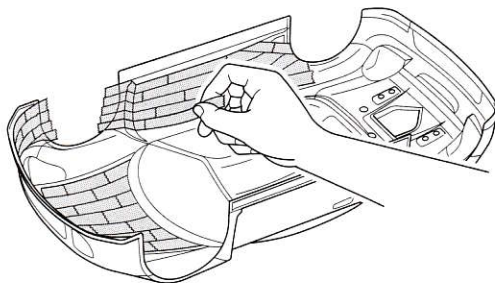

③

ブラック、メタリックブルー、ホワイトの順にポリカーボネート塗料で内側から塗装します。塗料が乾いてからマスキングをはがします。  
Paint polycarbonate colors from inside. After paint has cured, remove masking seals. Paint darker color first (black, metallic blue, then white) for better finish.

②

マークにあわせてホワイト部分、メタリックブルー部分の順にマスキングします。  
Mask off white area, then metallic blue area. Align color border with markings.

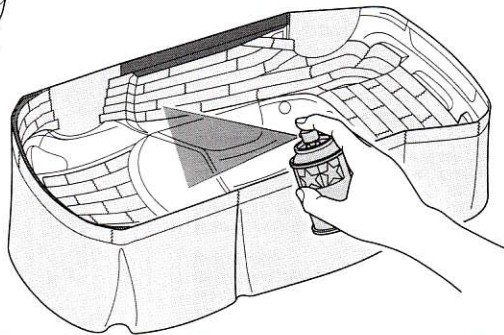

### ③ 《マーキング 1》 Markings 1

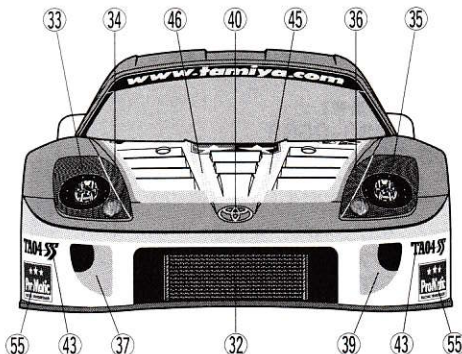
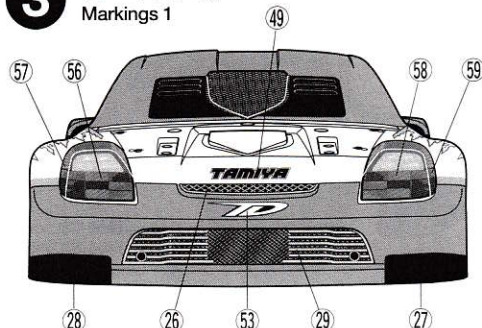

## 《マークのはりかた》

①できるだけ余白を残さずに、印刷された部分を切り抜いてください。番号のついたマークは切りとってしまうとまちがえやすいので貼る順に切りとってください。  
②裏紙の端の部分で貼る順に切りとって指定された場所にはりあわせてください。裏紙をつけたまま位置をあわせてください。  
③少しずつ裏紙をはがしながら場所がずれたり、マークの中に気泡が残ったりしないように注意しながら貼ってゆきます。裏紙を一度に全部はがしてはることは、しわがでたり気泡が残ったりする原因となります。

## STICKERS

① Cut stickers along colored edge so the transparent film is removed.  
② Peel off the end of lining a little and put the sticker in position on the body.  
③ Then, remove the lining slowly. In so doing, be careful that the sticker does not move out of position on the body.  
If the lining is completely removed in advance, the sticker may become wrinkled or contain unwanted air bubbles.

## 《ウイングのマーキング》

## Wing markings

ウイング  
Wing

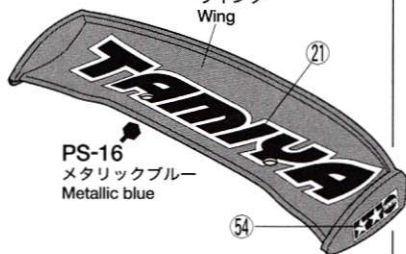
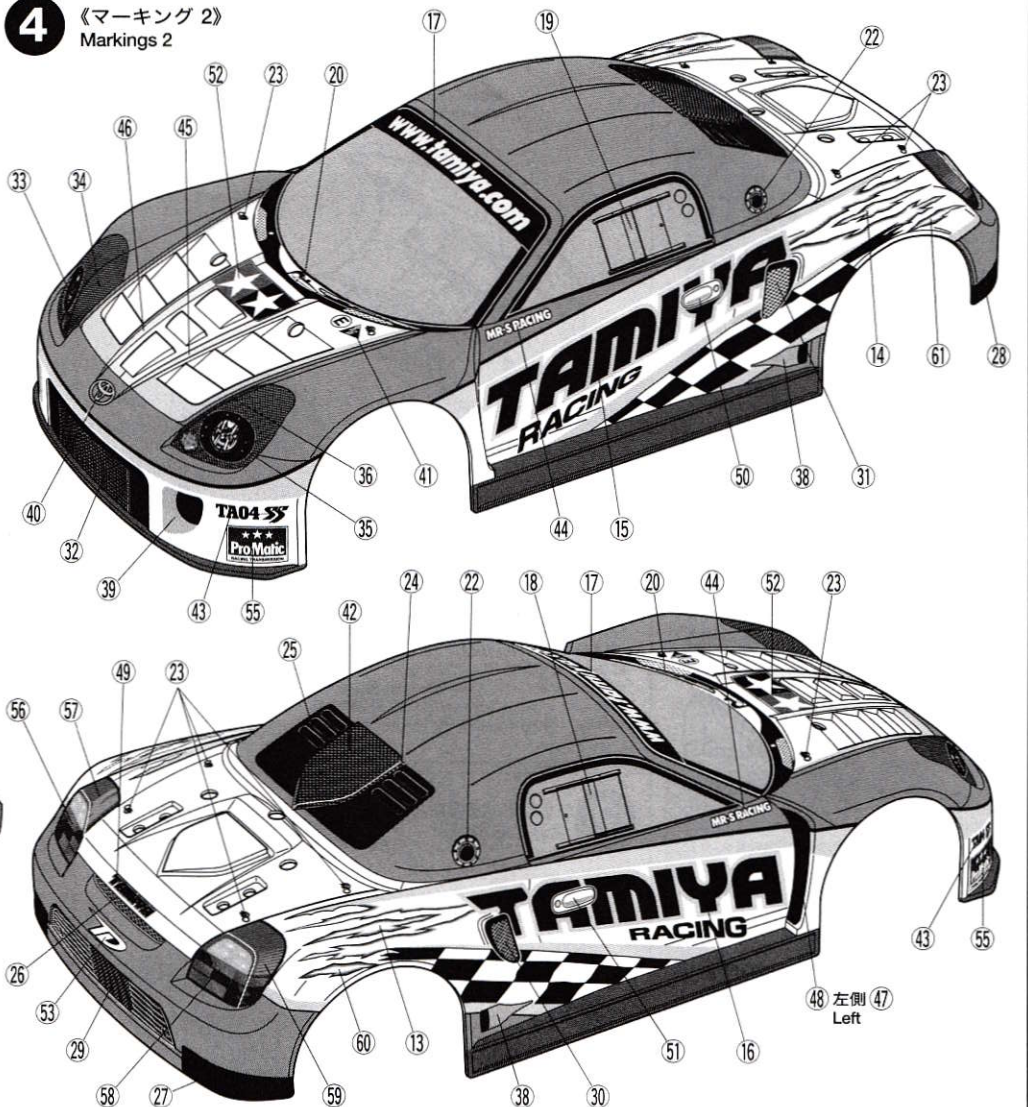
4 《マーキング 2》  
Markings 2

## PARTS

ボディ.....×1

Body

ウイング.....×1

Wing

48 左側 47  
Left



J部品.....×1  
J Part

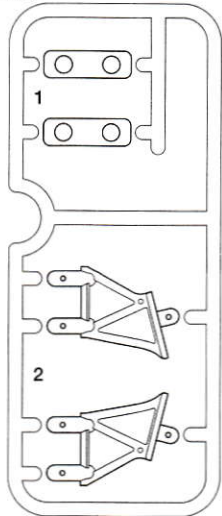

ステッカー.....×1  
Sticker

《金具袋詰》  
METAL PARTS BAG

3mmOリング.....×6  
O-ring  
スナップピン.....×14  
Snap pin

## 5 《ウイングの取り付け》 Attaching wing

### 《ウイングのセッティング》 Rear wing setting

★J1の前後の向きを替えることにより、ウイングの角度を調整できます。  
★By changing direction of J1, angle of wing can be adjusted.

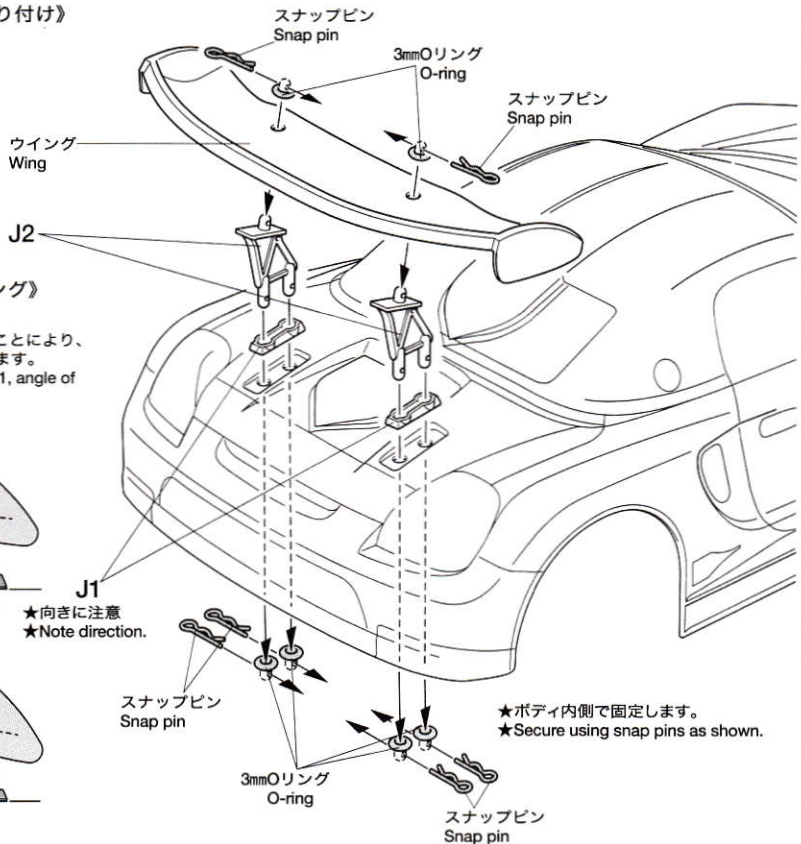
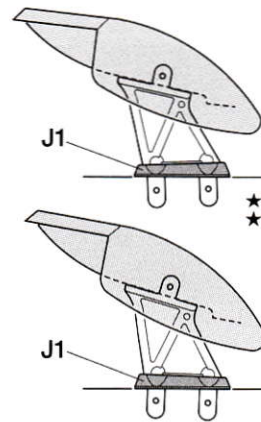

★部品を紛失したり、破損なされた方は、別紙に製品名、必要部品、ITEM番号を記入して、代金を現金書留又は定額為替にて当社カスタマーサービスまでお申し込みください。

ボディ・ウイング (未塗装) ・2,550円 1825241  
Jパーツ.....350円 0115245  
ステッカー (1枚) .....870円 9495388  
ホイール (4本) (AO.5010) ・750円・送料270円

★キット付属の印刷済みボディは特別仕様です。カスタマーサービスへのボディ部品請求は、クリアボディになります。

## 6 《ボディの取り付け》 ※ボディからとび出たボディマウントは好みに応じて切り取ります。 Attaching body

### 《スナップピンの折り曲げ》 Modifying snap pins



★アンテナパイプを通します。  
★Pass antenna.

★折り曲げます。  
★Bend.

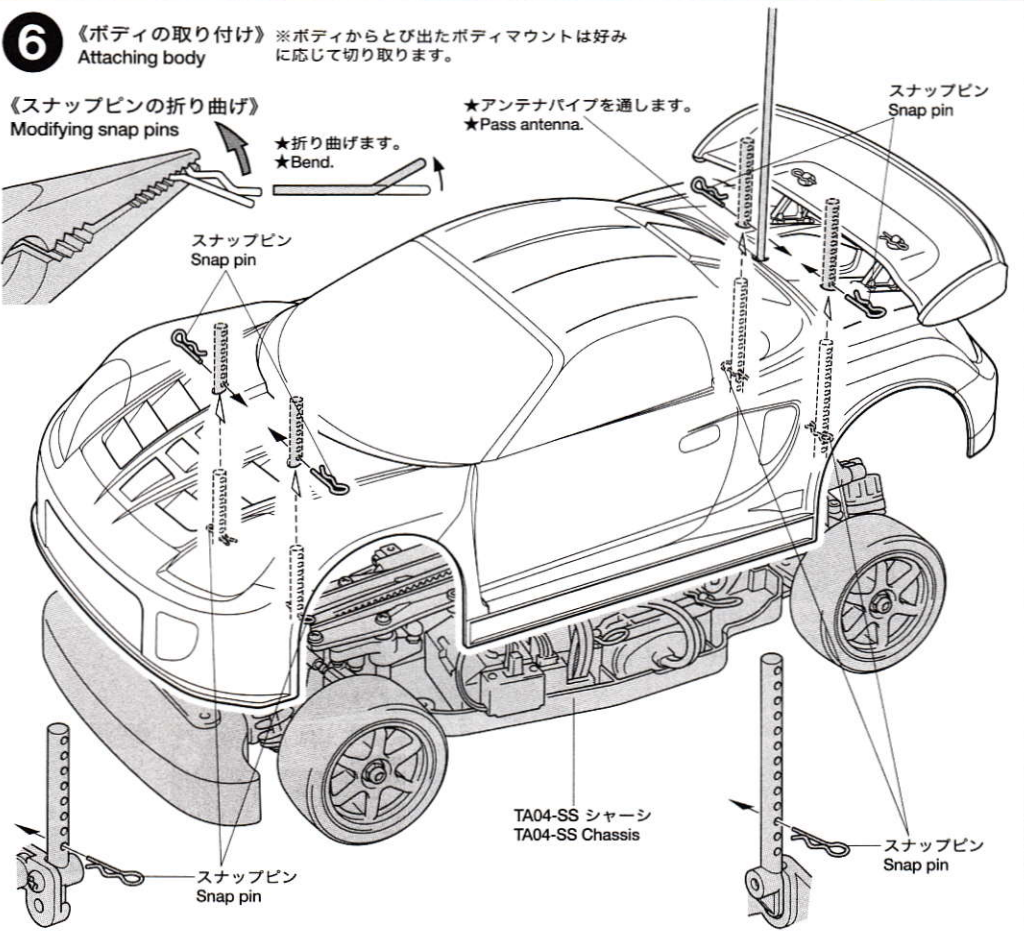

**AFTER MARKET SERVICE CARD**  
When purchasing Tamiya replacement parts, please take or send this form to your local Tamiya dealer so that the parts required can be correctly identified and supplied. Please note that specifications, availability and price are subject to change without notice.  
Parts code ITEM 58290  
1825241.....Body & Wing (Unpainted)  
0115245.....J Parts  
9495388.....Sticker (1 pc.)  
9949210.....6-Spoke White Wheels (4 pcs.)

万一不良部品、不足部品などありました場合には、当社カスタマーサービスまでご連絡ください。

《お問い合わせ番号》  
静岡 054-283-0003  
東京 03-3899-3765 (静岡へ自動転送)  
営業時間  
平日(月～金曜日) ▶8:00～20:00 土、日、祝日 ▶8:00～17:00

タミヤインターネット  
ホームページアドレス  
[www.tamiya.com](http://www.tamiya.com)

