

RC

1/10th SCALE

R/C CAR BODY PARTS SET

PORSCHE 911

CARRERA RSR



注意!
CAUTION

- このボディのホイールベースは251mmです。
- This body features a wheelbase of 251mm.

1 ボディの切り取り Trimming

★ボディマウントの位置に合わせ、取り付け穴 (6~6.5mm) を開けてください。

★Make two 6-6.5mm holes, matching the position of front body mount.

★アンテナを立てる場合は位置に合わせて穴 (6mm) を開けてください。
★Make 6mm hole, matching the position of antenna.

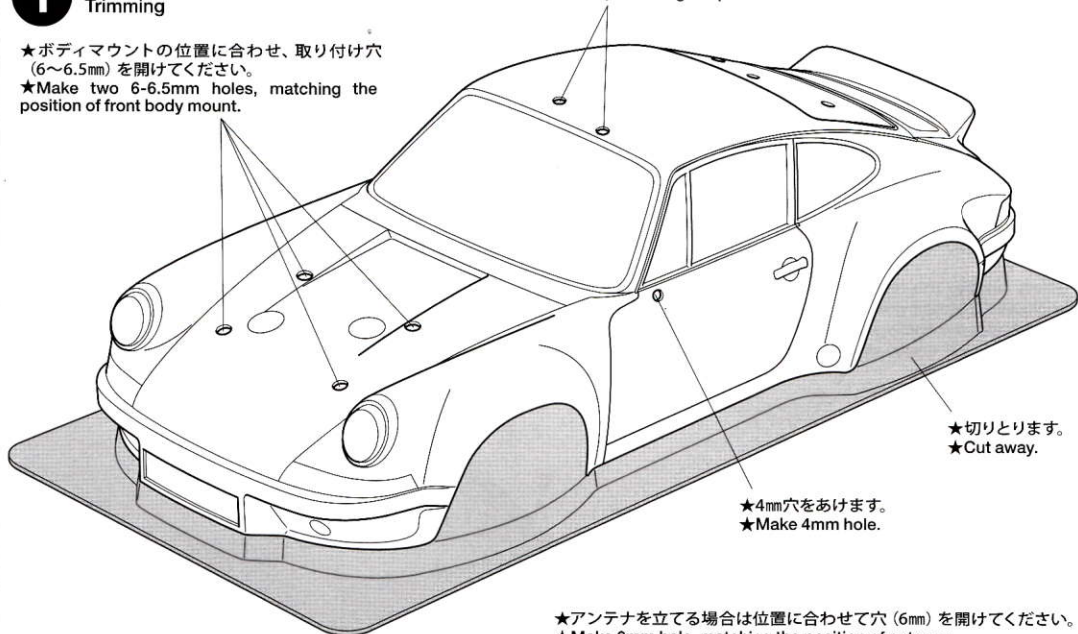

★4mm穴をあけます。
★Make 4mm hole.

★切りとります。
★Cut away.

★アンテナを立てる場合は位置に合わせて穴 (6mm) を開けてください。
★Make 6mm hole, matching the position of antenna.

★ボディマウントの位置に合わせ、取り付け穴 (6~6.5mm) を開けてください。

★Make two 6-6.5mm holes, matching the position of rear body mount.

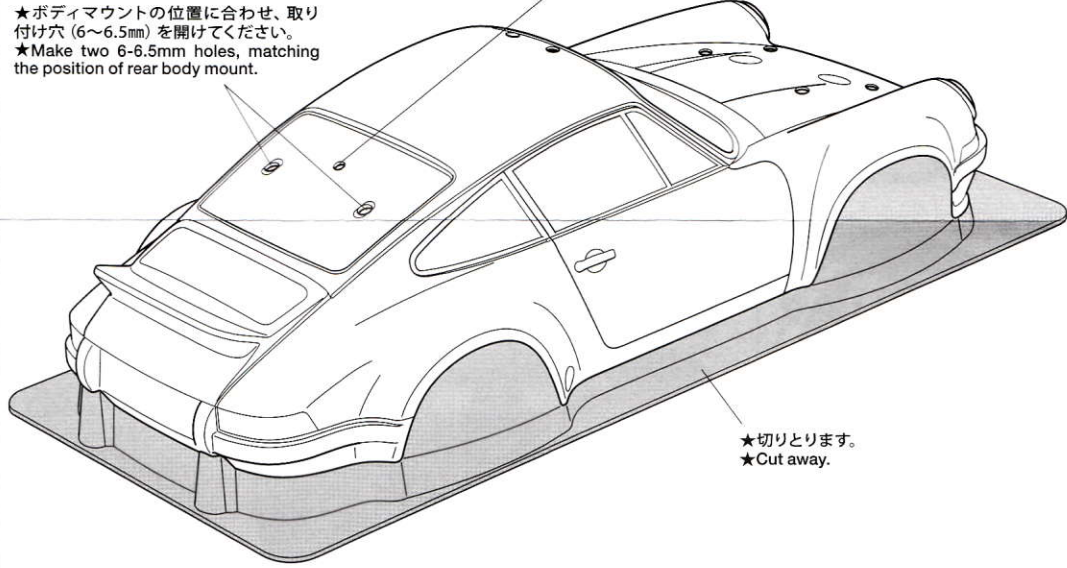

★切りとります。
★Cut away.

⚠ 注意

- このキットは組み立てモデルです。作る前にかかわらず説明書を最後までお読みください。また、小学生などの低年齢の方が組み立てるときは、保護者の方もお読みください。
- 工具の使用には十分注意してください。特にニッパーやナイフなど刃物によるケガや事故に注意してください。
- 接着剤や塗料は、使用する前にそれぞれの注意書きをよく読み、指示に従って正しく使用してください。また、使用するときは室内の換気に十分注意してください。
- 小さなお子様のいる場所での作業はしないでください。工具にさわったり、小さなパーツの飲み込みや、ビニール袋をかぶつての窒息など危険な状況が考えられます。プラくずもきちんとかたづけてください。

⚠ CAUTION

- Read carefully and fully understand the instructions before commencing assembly.
- When assembling this kit, tools including knives are used. Extra care should be taken to avoid personal injury.
- Read and follow the instructions supplied with paints and/or cement, if used (not included in kit).
- Keep out of reach of small children. Children must not be allowed to put any parts in their mouths, or pull vinyl bags over their heads. Sensibly dispose of the leftover parts immediately.

《ボディの切り取り》

Trimming

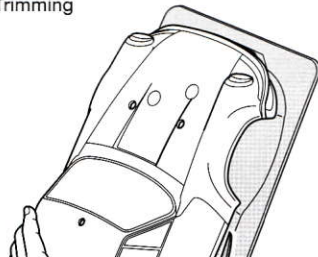

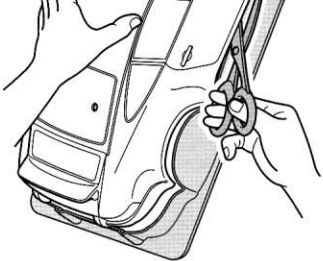

- ★ハサミやカッターナイフで切り取ります。
- ★Cut off using scissors or a modeling knife.

《塗装する前に》
Preparing body for painting

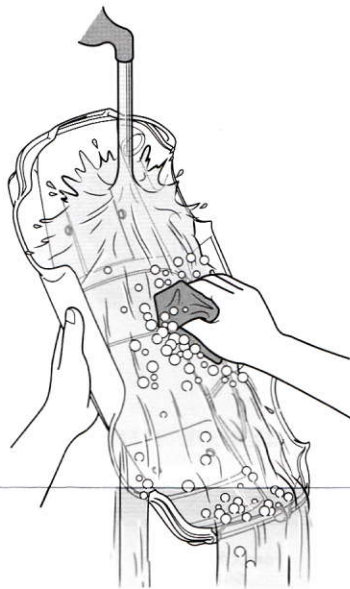

- ★塗装前に中性洗剤で油気をおとします。水洗いをして洗剤分を洗い流して乾かしてください。
- ★Wash the body thoroughly with detergent in order to remove any oil, then rinse well and allow to air dry.

2 ボディの塗装 Painting body

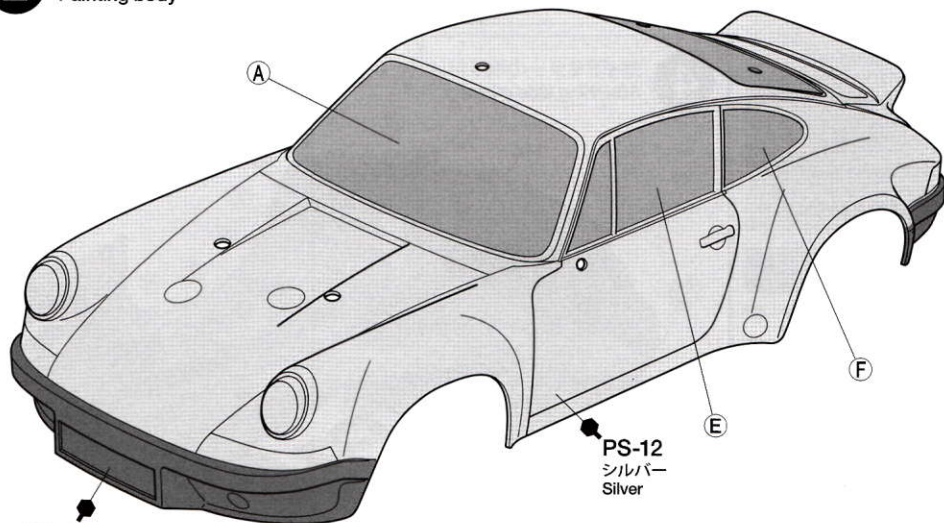

PS-20
蛍光レッド
Fluorescent Red

PS-12
シルバー
Silver

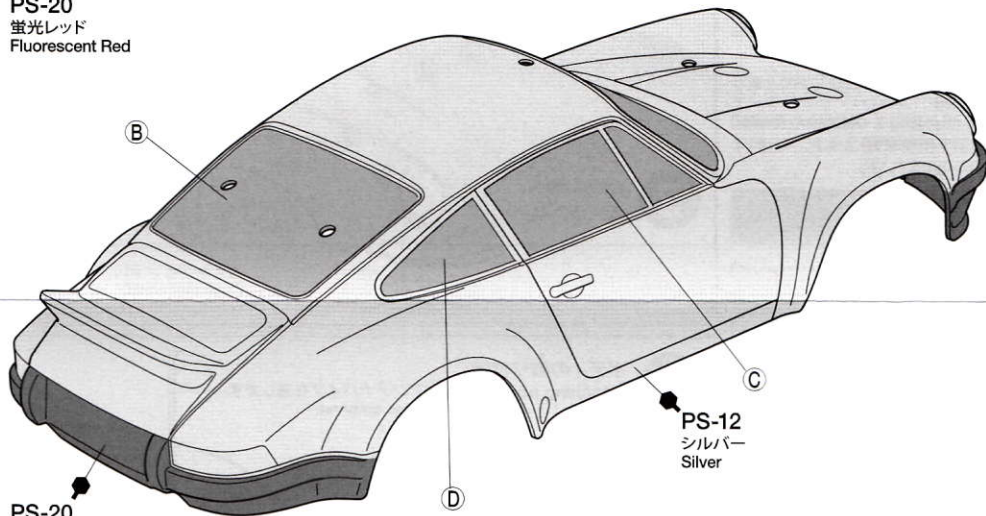

PS-20
蛍光レッド
Fluorescent Red

PS-12
シルバー
Silver

このマークは塗装指示のマークです。ボディの塗装にはポリカーボネート用塗料で内側から塗装してください。ミラーなどのプラスチック部品はプラスチック用塗料をお使いください。

This mark denotes numbers for Tamiya Paint colors. Paint body from inside using polycarbonate paints. Paint plastic parts (side mirrors and rear wing) using plastic paints.

《ポリカーボネート用タミヤカラー》
TAMIYA POLYCARBONATE PAINTS

PS-1 ●ホワイト / White

PS-12●シルバー / Silver

PS-20●蛍光レッド / Fluorescent Red

PS-31●スモーク / Smoke

《プラスチック用タミヤカラー》
TAMIYA PLASTIC PAINTS

TS-29●セミグロスブラック /
(X-18) Semi Gloss Black

TAMIYA COLOR

ポリカーボネートスプレー(ミニ)

クリアーボディ用スプレー塗料です。軽く仕上がりが、衝突などにもはがれにくいのが特徴。ピン入り塗料の上に重ね塗りができます。

TAMIYA COLOR

タミヤカラー(エナメル塗料)

筆塗り塗装にぴったり。のびが良く筆ムラ、泡立ちもほとんどなし。つやの良さもエナメル塗料ならではの。もちろんスプレー塗装もOK。

《塗装の仕方》
How to paint

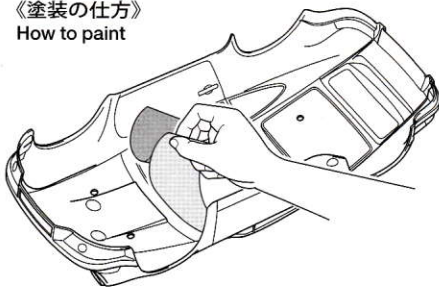

- ② ★最初にPS-20蛍光レッドを塗るので、シルバーの部分を別売のマスキングテープでマスクします。マスキングしたら蛍光レッドを内側から塗ります。乾いたらPS-1ホワイトを塗装します。
★Mask off areas to be painted Silver (PS-12) with separately available masking tape, then paint body from inside with Fluorescent Red (PS-20). When paint has dried, paint red areas with White (PS-1).

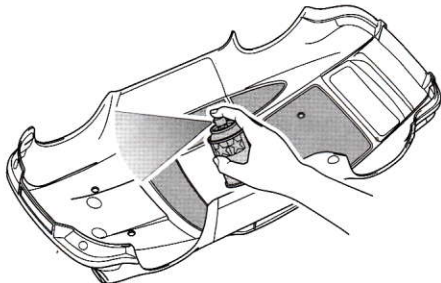

- ④ ★塗装終了後にボディ表面の保護フィルムをはがしてください。
★After completion of painting, remove protective film.

- ① ★マスクシールを切り出してボディ内側からウインドウ部に貼ります。
★Cut out masking stickers and mask off windows from inside.

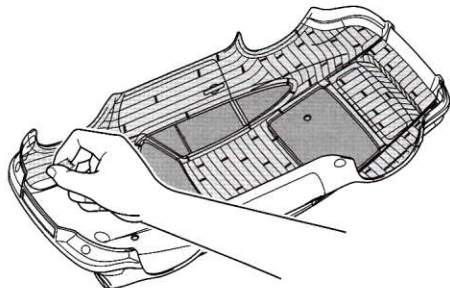

- ③ ★塗装が乾いたらPS-12シルバーの部分のマスキングをはがし塗装します。この時、マスクシールは剥がしません。シルバーが乾いたら、マスクシールを剥がし、PS-31スモークでウインドウ部分を塗装してください。
★After paint has dried, remove masking tape but keep windows masked off, then paint Silver (PS-12). When paint has dried, remove masking stickers and paint windows with Smoke (PS-31).

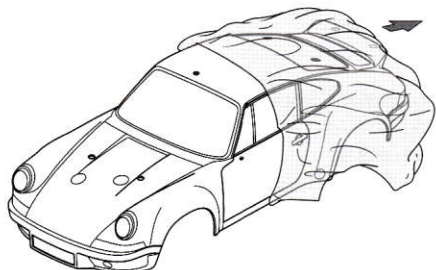

●タミヤ・ホームページアドレス
www.tamiya.com

3

《ステッカーのはり方》

①できるだけ余白を残さずに、印刷された部分を切り抜いてください。番号のついたステッカーは切りとってしまうとまちがえやすいので貼る順に切りとってください。

②台紙の端の部分の部分を少し切りとり指定された場所に貼りあわせてます。台紙をつけたまま位置をあわせてください。

③少しずつ台紙をはがしながら場所がずれたり、ステッカーの中に気泡が残ったりしないように注意しながら貼っていきます。

台紙を一度に全部はがして貼ることは、しわがでたり気泡が残ったりする原因となります。

Stickers

① Cut along the edges as close as possible to cut the sticker from the sheet. Cut out stickers in numbered order to prevent confusion.

② Slightly peel away one end of the lining and position the sticker on the body.

③ Slowly remove the remaining lining while checking sticker position. Do not completely remove lining prior to application as this may cause unwanted air bubbles and creases.

★このボディに合うホイールは、カスタマーサービスで取り扱っております。お問い合わせください。

★Ask your local Tamiya dealer for availability of the wheels.

TS-29, X-18

セミグロスブラック
Semi Gloss Black

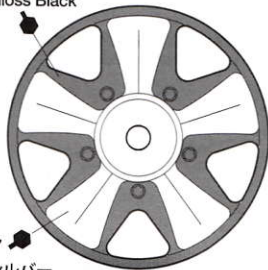

TS-17

アルミシルバー
Gloss Aluminum

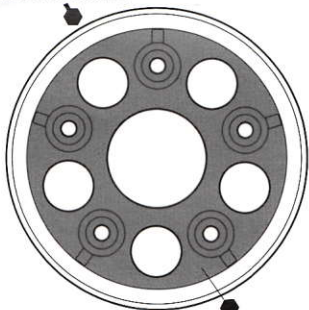

TS-29, セミグロスブラック
X-18 Semi Gloss Black

ホイールリム(銀・2個)(10445925)

税込価格504円(本体価格480円)

ホイールリム(ワイド銀・2個)(10440610)

税込価格525円(本体価格500円)

ホイールキャップ(銀・4個)(30027704)

3 マーキング Markings

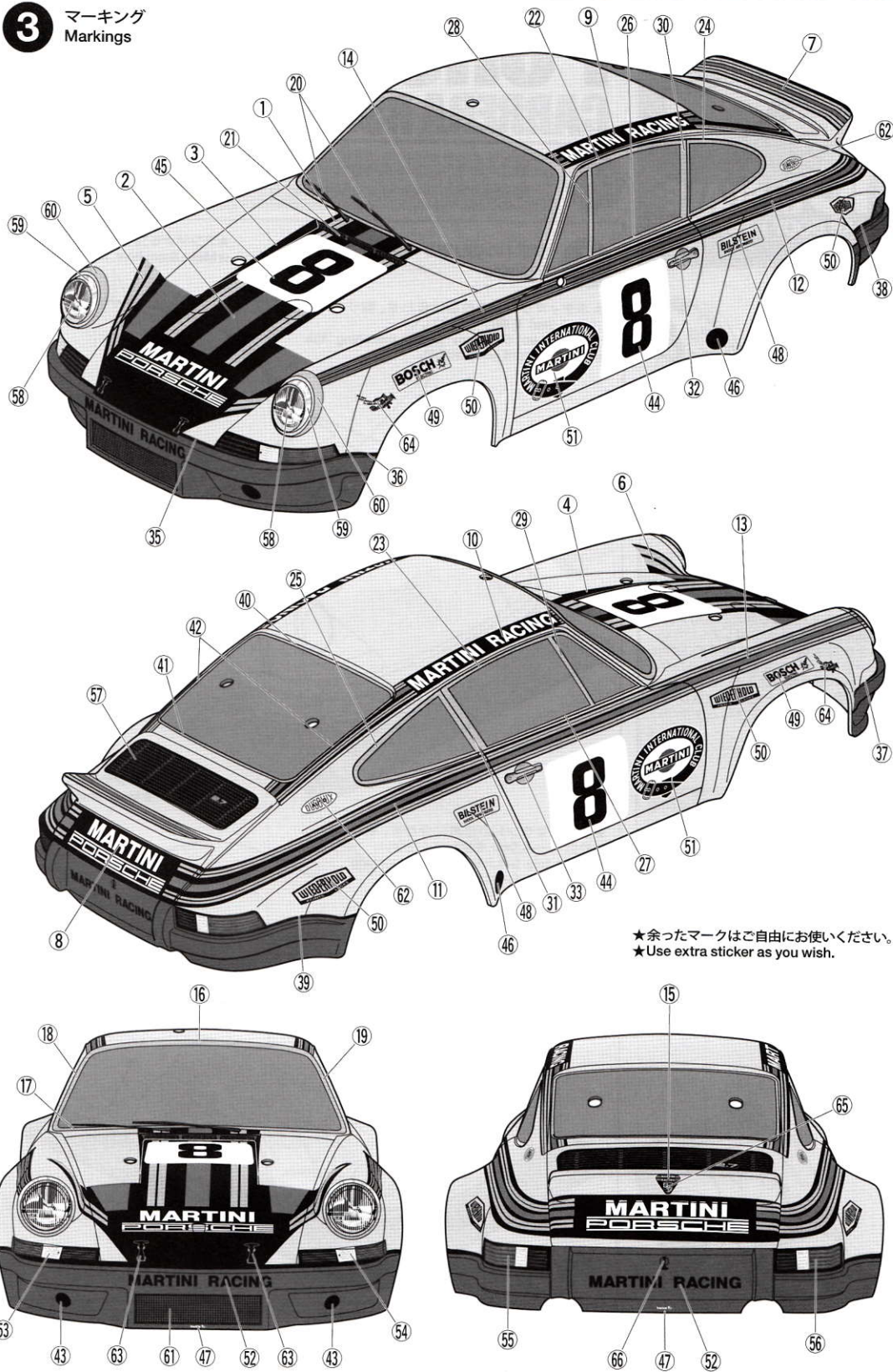

★余ったマークはご自由にお使いください。
★Use extra sticker as you wish.

ホイールキャップ(銀・4個)(19335704)
 税込価格567円(本体価格540円)
 2.6x8mmタッピングビス(11本)(19445363)
 税込価格283円(本体価格280円)
 SP.454 フロントタイヤ (2個)
 税込価格 525円 (本体価格 500円)
 SP.547 リヤタイヤインナー スポンジ (各2個)
 税込価格 630円 (本体価格 600円)
 OP.113 フロントインナー スポンジ (4個)
 税込価格 210円 (本体価格 200円)

5

《スナップピンの折り曲げ》
 Modifying snap pins

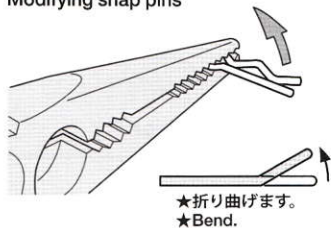

★6mmスナップピンは折り曲げておくと取り扱いに便利です。
 ★To make attaching / detaching easier, bend snap pins as shown.

PARTS

ボディ×1
 Body
 H部品×1

4 サイドミラーの取り付け
 Attaching side mirror

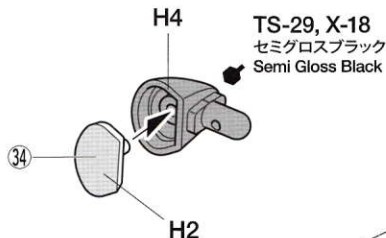

★サイドミラーはボディ内側からOリングをはめ、スナップピンで固定します。
 ★Secure side mirror using snap pin and O-ring as shown.

3mmOリング (黒) スナップピン (小)
 O-ring (black) Snap pin (small)

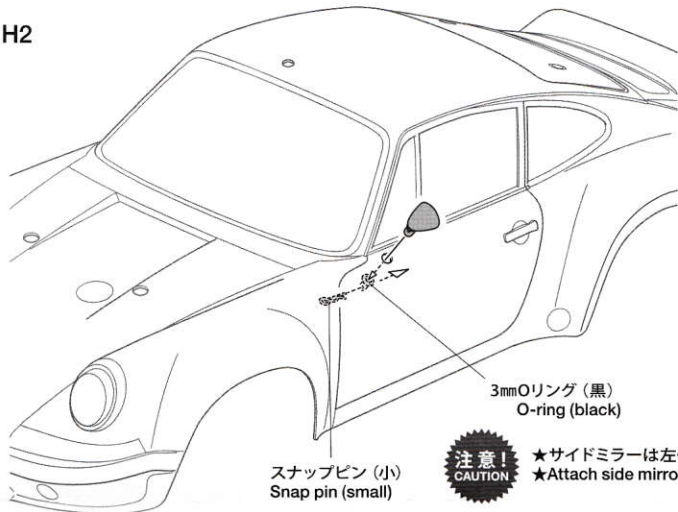

注意!
 CAUTION

★サイドミラーは左側のみ取り付けます。
 ★Attach side mirror to left side only.

H Parts

ステッカー ①, ②×1
Sticker

《金具袋詰》
METAL PARTS BAG

マスクシール×1
Masking sticker

6mmスナップピン・×8
Snap pin

スナップピン(小)×1
Snap pin (small)

3mmOリング(黒)×1
O-ring (black)

部品請求について

★部品をなくしたり、こわした方は、カスタマーサービス取次店でご注文いただけます。また、当社カスタマーサービスに直接ご注文する場合は、下記の方法でご注文することができます。

①《郵便振替のご利用法》

郵便局の払込用紙の通信欄に下のリストを参考にITEM番号、スケール、製品名、部品名、部品コード、数量を必ずご記入ください。振込人住所欄にはお電話番号もお書きいただき、口座番号・00810-9-1118、加入者名・(株)タミヤでお振込ください。

②《代金引換のご利用法》

パーツ代金に加えて代引き手数料(315円)をご負担いただければ、電話またはホームページより代金引換によるご注文をお受けいたします。

《住所》

〒422-8610 静岡県駿河区恩田原3-7
株式会社タミヤ カスタマーサービス係

《お問い合わせ番号》

静岡 054-283-0003

東京 03-3899-3765 (静岡へ自動転送)

TAMIYA

5 ボディの取り付け
Attaching body

★アンテナパイプを通します。
★Pass antenna.

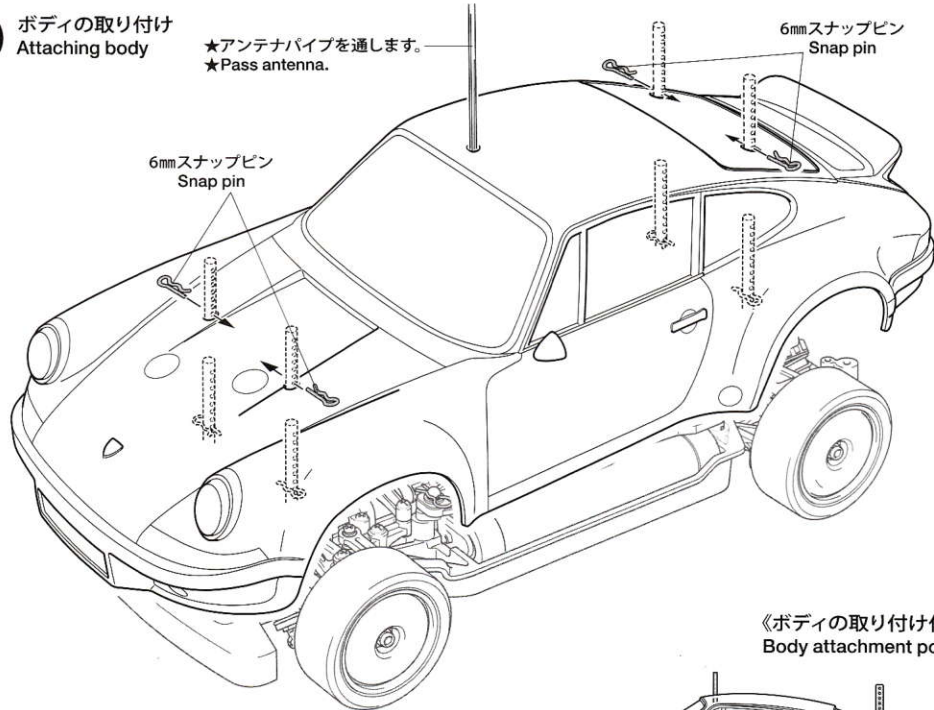

《ボディの取り付け位置》
Body attachment position

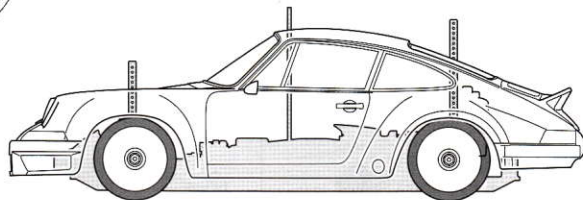

★スナップピンの位置は、ボディがタイヤや路面に接触しない高さに取り付けてください。

★Attach the snap pins ensuring the body does not come in contact with the tires and track surface.

ポルシェ911カレラRSR

ITEM 51543

★価格は2013年7月現在のものです。予告なく変更となる場合があります。

部品名	税込価格	本体価格	送料	部品コード
Hパーツ	441円	(420円)	-	19000305
ステッカー(a, b)、マスクシール	1,680円	(1,600円)	-	19495802
ボディ説明図	315円	(315円)	-	11053679
SP.197 スナップピン(小・5個、大・10個)	210円	(200円)	90円	50197
SP.1537 6mmスナップピン(15個)	210円	(200円)	140円	51537
AO-5042 3mmOリング(黒・10個)	105円	(100円)	140円	84195

AFTER MARKET SERVICE CARD

When purchasing replacement parts, please take or send this form to your local Tamiya dealer so that the parts required can be correctly identified. Please note that specifications, availability and price are subject to change without notice.

Parts code	ITEM 51543
19000305H Parts
19495802Sticker (a, b) & Masking Sticker
11053679Body Set Instructions
50197Snap Pin (Small x5, Large x10)
515376mm Snap Pin (15pcs.)
841953mm O-Ring (Black 10pcs.)
51543 Porsche 911 Carrera RSR Body (11053679)	