



HOP-UP OPTIONS

RM-01 ALUMINUM PITCH DAMPER SET

ホップアップオプションズ OP.1341 RM-01 アルミピッチングダンパーセット

⚠ 注意

- 工具の使用には十分注意してください。特にニッパーやナイフなど刃物によるケガや事故に注意してください。
- オイルが誤って目や口に入ったときは、すぐに大量の水で洗い流し、医師に相談してください。
- 小さなお子様がいる場所での工作はしないでください。工具にさわったり、パーツやビニール袋の飲み込みによる窒息など危険な状況が考えられます。

⚠ CAUTION

- When assembling these parts, tools including knives are used. Extra care should be taken to prevent personal injury.
- Damper oil must not be inhaled or ingested. Keep away from eyes and skin. If accidental exposure occurs, immediately flush with water and seek medical attention.
- Keep out of reach of small children. Children must not be allowed to put any parts or packaging material in their mouths.

シリンダー (シリンダー、エンド)	1個	ピストンロッド	1本	9mm Oリング	1個
シリンダーナット	1個	1.5mm Eリング	2個	ダンパーオイル	1本
V部品	1枚	シリコンOリング	2個		
コイルスプリング	1本	6.5mm Oリング	1個		

1 シリンダー、ピストンロッドの組み立て Damper Cylinder & Piston Rod

《シリンダー》 Damper cylinder

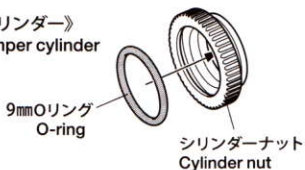

《ピストンロッド》 Piston rod

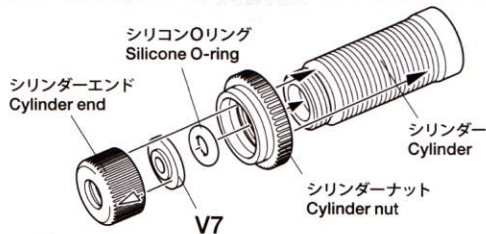
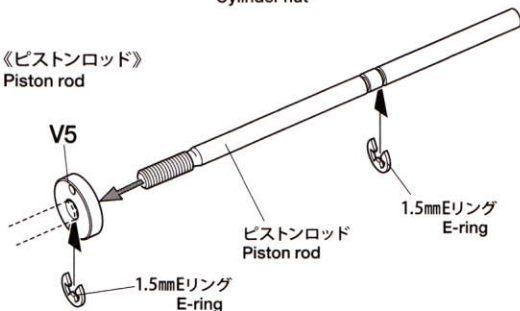

《ダンパーキャップ》 Damper cap

- ★1mmの穴を開けます。
- ★Make 1mm hole.

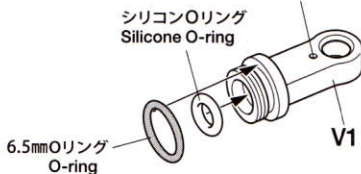

2 ピストンロッドの取り付け Attaching Piston Rod

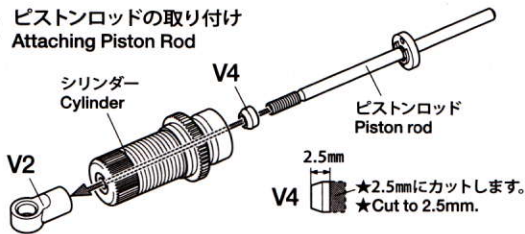

★ピストンロッドにキズを付けないように注意してください。
★Be careful not to damage piston rod.

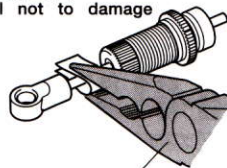

ラジオペンチ
Long nose pliers

3 ダンパーオイルの入れ方 Damper Oil

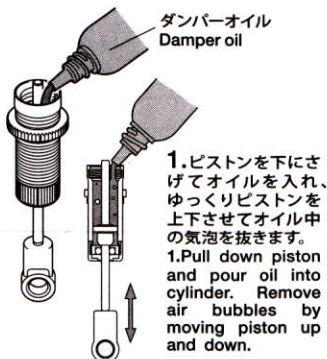

1.ピストンを下にさげてオイルを入れ、ゆっくりピストンを上下させてオイル中の気泡を抜きます。
1.Pull down piston and pour oil into cylinder. Remove air bubbles by moving piston up and down.

★ゆっくり上下させます。
★Move slowly.

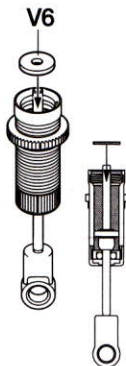

2.気泡が抜けたらオイルを内側の段の所までいれV6を入れます。
2.Refill with oil up to the inside step and attach V6.

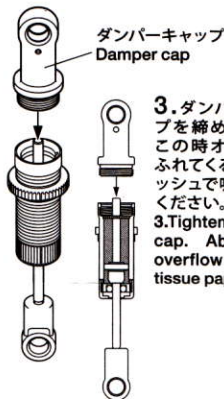

ダンパーキャップ
Damper cap

3.ダンパーキャップを締め込みます。この時オイルがあふれるのでティッシュで吸い取ってください。
3.Tighten damper cap. Absorb oil overflow with tissue paper.

★ダンパーキャップは一度締め込んでおくと楽に締め込めます。
★Before assembling damper, tighten damper cap once to enable smooth attachment.

4 スプリングの取り付け Attaching spring

★コイルスプリングをちぢめてV3を取り付けます。
★Compress spring to attach V3.

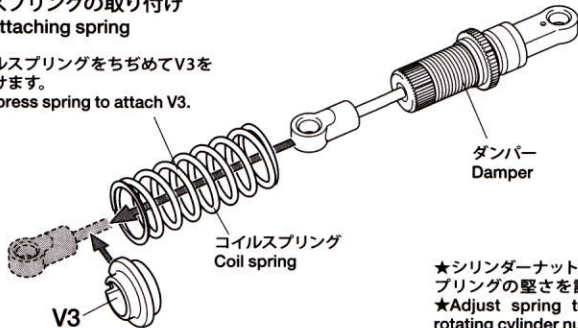

シリンダーナットの調整 Spring Tension Adjustment

シリンダーナット
Cylinder nut

★シリンダーナットを回してスプリングの堅さを調整します。
★Adjust spring tension by rotating cylinder nut.

