

# HOP-UP OPTIONS



## TRF415 SUSPENSION MOUNT (XA~XD)

ホップアップオプションズ NO.808~811

### TRF415 サスマウント(XA~XD)

#### ⚠ 注意

●小さなお子様のいる場所での作業はしないでください。部品やビニール袋を口に入れての窒息など危険な状況が考えられます。

#### ⚠ CAUTION

●Keep out of reach of small children. Children must not be allowed to suck any part or packaging material in the kit.

サスマウント	1コ	5.5×3mmスペーサー	2コ
3×10mm六角皿ビス	2コ	※部品を無くさないようにしましょう。	

★サスマウントを換えることでアームのトー角(トーイン)を変更することができます。/ ★Toe-angle of suspension arms can be adjusted by changing suspension mount.

#### 《Fサスマウント・後側に使う時》

If using F sus. mount in the rear, attach upside down and use spacers.

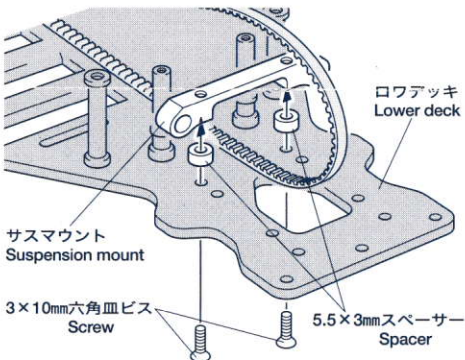

★( ) この部分の部品はセットに含まれません。

★Shaded parts are not included in set.

★サスアームがバルクヘッドに干渉する時は、あたる部分を削ります。

★If suspension arm touches the bulkhead, cut off excess portion.

## 《Fサスマウント》

Front sus. mount

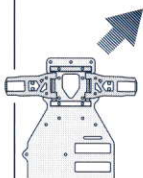
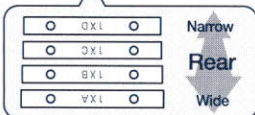
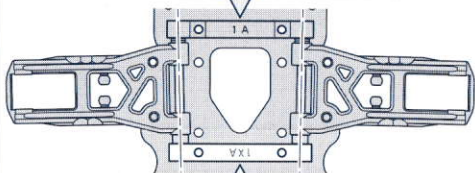
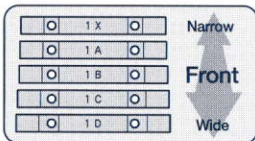

		Narrow	Front			Wide	
		1X	1A	1B	1C	1D	
Rear	Narrow	1XD	-2.0°	-2.5°	-3.0°	-3.5°	-4.0°
		1XC	-1.5°	-2.0°	-2.5°	-3.0°	-3.5°
		1XB	-1.0°	-1.5°	-2.0°	-2.5°	-3.0°
	Wide	1XA	-0.5°	-1.0°	-1.5°	-2.0°	-2.5°

## 《Rサスマウント》

Rear sus. mount

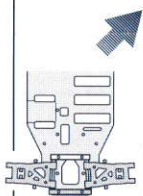
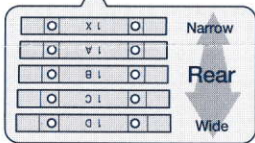
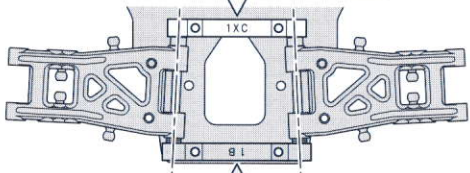

		Narrow	Front			Wide
		1XD	1XC	1XB	1XA	
Rear	Narrow	1X	2.0°	1.5°	1.0°	0.5°
		1A	2.5°	2.0°	1.5°	1.0°
		1B	3.0°	2.5°	2.0°	1.5°
		1C	3.5°	3.0°	2.5°	2.0°
	Wide	1D	4.0°	3.5°	3.0°	2.5°