

RC

1/10th SCALE

NSX

TAMIYA

注意!  
CAUTION

- このボディのホイールベースは257mmです。
- This body features a wheelbase of 257mm.

# 1

## ボディの切り取り Trimming

- ★アンテナを立てる場合は位置に合わせて穴(6mm)を開けてください。
- ★Make 6mm hole, matching the position of antenna.

- ★ボディマウントの位置に合わせ、取り付け穴(6~6.5mm)を開けてください。
- ★Make two 6-6.5mm holes, matching the position of front body mount.

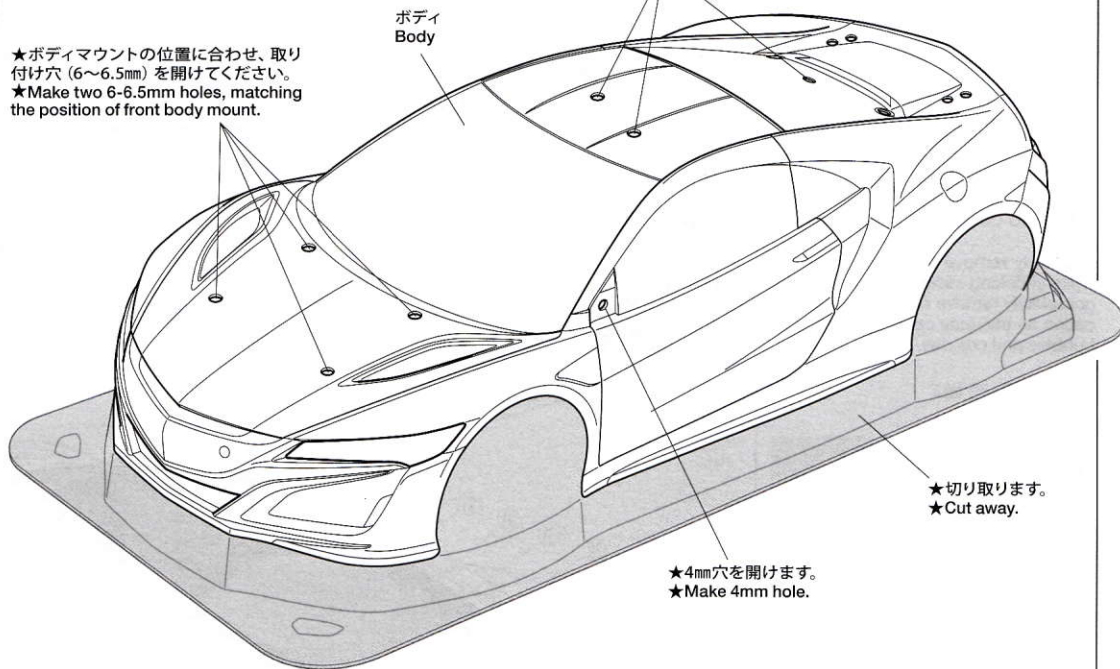

- ★ボディマウント用穴(6~6.5mm)
- ★Make 6~6.5mm holes.

- ※OP.604レーシングウイングセット(別売)取り付け穴
- ※Make holes for attaching 53604 Racing Wing Set (sold separately).

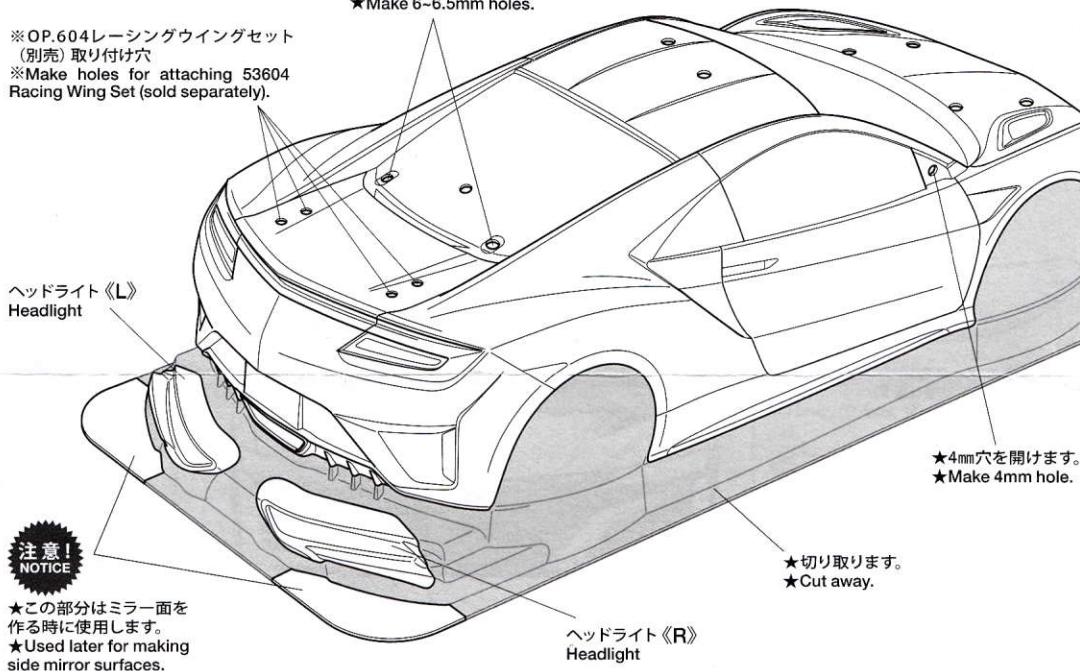
注意!  
NOTICE

- ★この部分はミラー面を作る時に使用します。
- ★Used later for making side mirror surfaces.

### 注意

- このキットは組み立てモデルです。作る前にならず説明書を最後までお読みください。また、小学生などの低年齢の方が組み立てるときは、保護者の方もお読みください。
- 工具の使用には十分注意してください。特にニッパーやナイフなど刃物によるケガや事故に注意してください。
- 接着剤や塗料は、使用する前にそれぞれの注意書きをよく読み、指示に従って正しく使用してください。また、使用するときは室内の換気に十分注意してください。
- 小さなお子様のいる場所での作業はしないでください。工具にさわったり、小さなパーツの飲み込みや、ビニール袋をかぶっての窒息など危険な状況が考えられます。プラくずもきちんとかたづけしてください。

### CAUTION

- Read carefully and fully understand the instructions before commencing assembly.
- When assembling this kit, tools including knives are used. Extra care should be taken to avoid personal injury.
- Read and follow the instructions supplied with paints and/or cement, if used (not included in kit).
- Keep out of reach of small children. Children must not be allowed to put any parts in their mouths, or pull vinyl bags over their heads. Sensibly dispose of the leftover parts immediately.

# 1

## 《ボディの切り取り》 Trimming



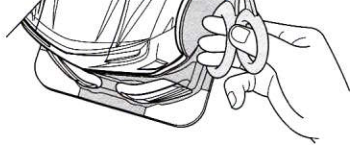

- ★ハサミやカッターナイフで切り取ります。
- ★Cut off using scissors or a modeling knife.

《塗装する前に》  
Preparing body for painting



- ★塗装前に中性洗剤で油気をおとします。水洗いをして洗剤分を洗い流して乾かしてください。
- ★Wash the body thoroughly with detergent in order to remove any oil, then rinse well and allow to air dry.

**2** ボディの塗装  
Painting body

- ★(A)～(F)はマスクシールの番号です。
- ★(A)～(F) denotes number of masking sticker.

- ★ボディカラーはお好みの色で塗装するのもよいでしょう。
- ★This instruction manual shows Pearl white (PS-57) as body color. Paint body as you like.

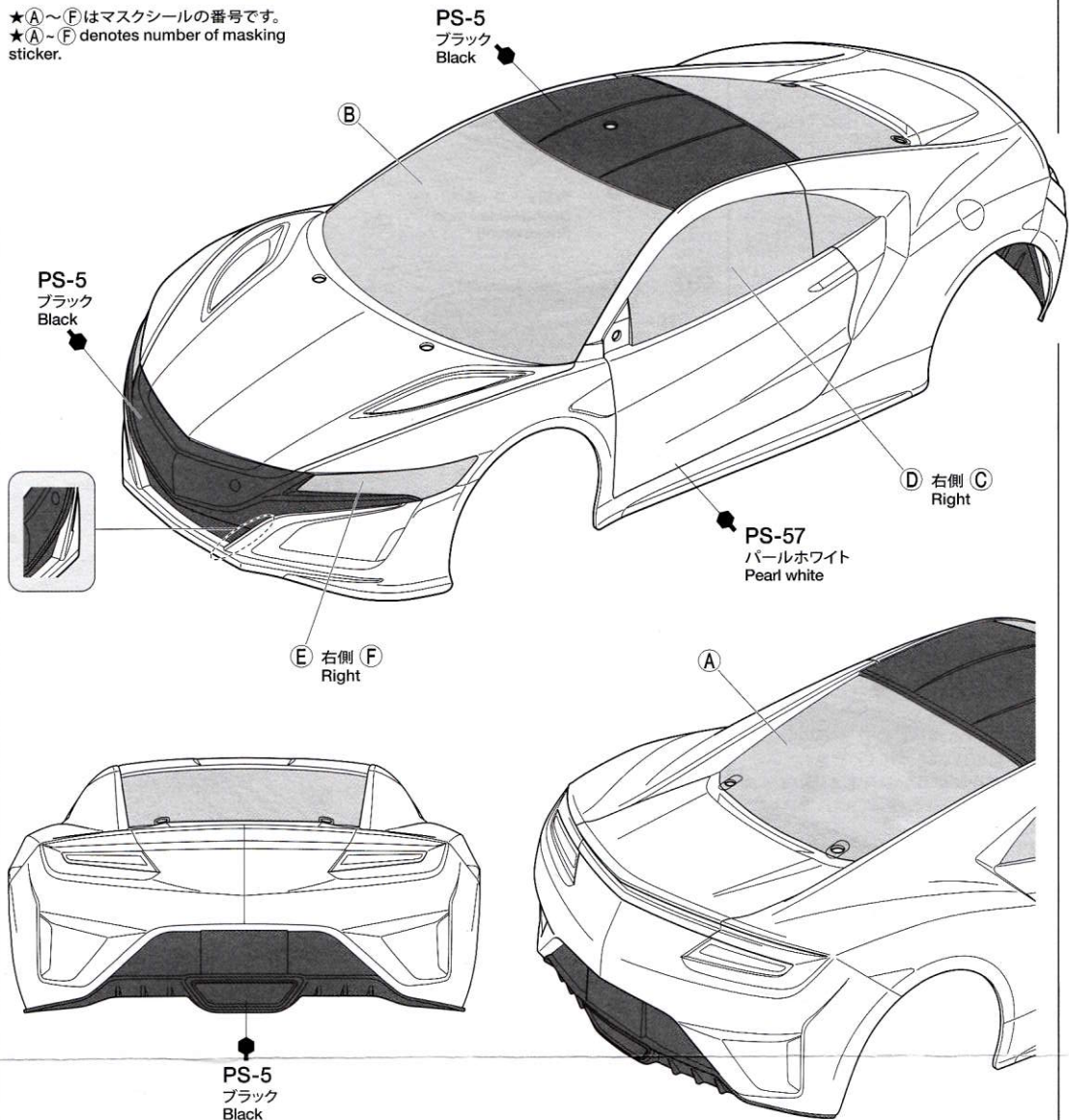

**2**

●のマークは塗装指示のマークです。ボディの塗装にはポリカーボネート用塗料で内側から塗装してください。ミラーなどのプラスチック部品の塗装にはプラスチック用塗料をお使いください。

● This mark denotes numbers for Tamiya Paint colors. Paint body from inside using polycarbonate paints. Paint plastic parts (side mirrors) using plastic paint.



《ポリカーボネート用タミヤカラー》  
TAMIYA POLYCARBONATE PAINTS

PS-5 ●ブラック / Black

PS-31 ●スモーク / Smoke

PS-48 ●サテンシルバールアルマイト / Semi-gloss silver anodized aluminum

PS-57 ●パールホワイト / Pearl white

★PS-48サテンシルバールアルマイトはPS-5ブラックで裏打ちすることで、発色が良くなります。

★To avoid transparency, paint Black over the Semi-gloss silver anodized aluminum areas.

《プラスチック用タミヤカラー》  
TAMIYA PLASTIC PAINTS

TS-45 ●パールホワイト / Pearl white

X-1 ●ブラック / Black

《ヘッドライト》

Headlights

★ケース内側を塗装した後、表面の保護フィルムをはがします。

★Paint inner surfaces of light cases, then remove protective film.

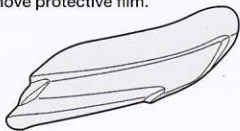

《L》

PS-48  
サテンシルバールアルマイト  
Semi-gloss silver  
anodized aluminum

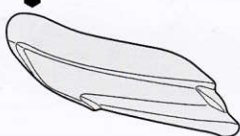

《R》

TAMIYA COLOR

ポリカーボネートスプレー(ミニ)

クリヤーボディ用スプレー塗料です。軽く仕上がりが、衝突などにもはがれにくいのが特徴。

TAMIYA COLOR

タミヤカラー(スプレー式)

美しい塗装が手軽に楽しめるスプレータイプの塗料です。ミリタリーモデル用、カーモデル用、一般工作用がそろっています。

《塗装の仕方》

How to paint

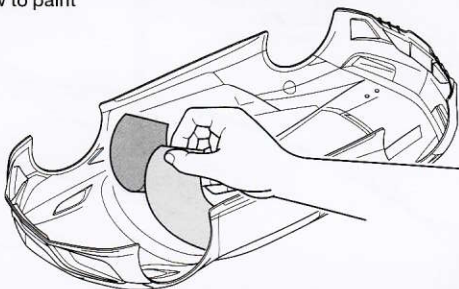

- ① ★ボディを中性洗剤で洗い、よく乾かした後、マスキングテープを切り出し、ボディ内側のウィンドウ部、ヘッドライト部に貼ります。  
★Wash the body thoroughly with detergent then allow to air dry. Cut out masking stickers and mask off windows and headlights from inside.

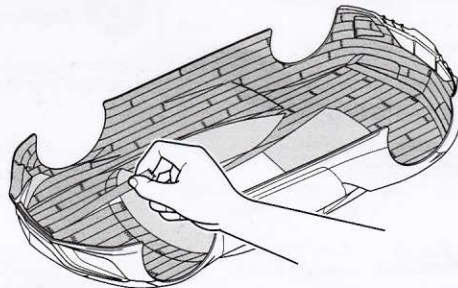

- ② ★ブラックで塗装する以外の部分を別売のマスキングテープでマスキングします。  
★Mask off areas to be painted Pearl White (PS-57) with separately available masking tape.

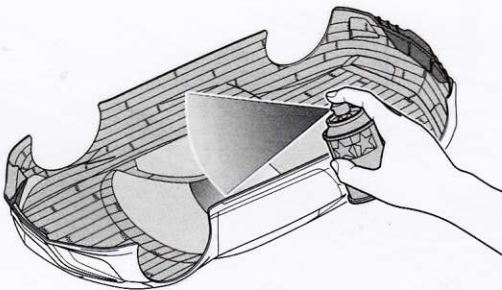

- ③ ★ボディを内側からPS-5(ブラック)で塗装します。スプレー塗装はボディから30cmほどはなし、一度に塗らず数回に分けて塗ります。  
★Paint body with Black (PS-5). Apply thin layer of spray paint 2-3 times keeping 30cm distance from body.

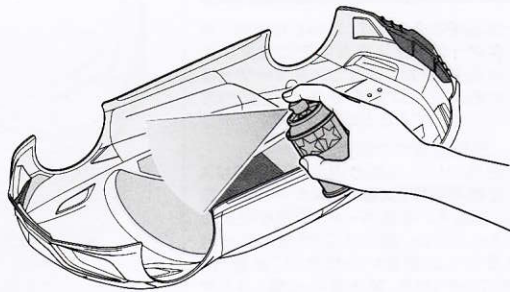

- ④ ★ブラックが乾いたらウィンドウ、ライト以外のマスキングテープをはがし、ボディ全体をPS-57(パールホワイト)で塗装します。  
★After black paint has dried, remove masking tape but keep windows and headlights masked off and paint body with Pearl white (PS-57).

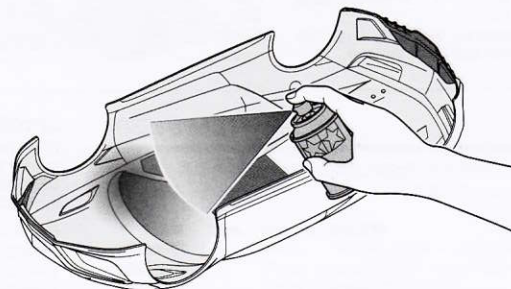

- ⑤ ★ウィンドウ部分のマスキングテープをはがし、PS-31(スモーク)で塗装します。  
★Remove masking stickers from window areas but keep headlights masked off, then paint windows with Smoke (PS-31).

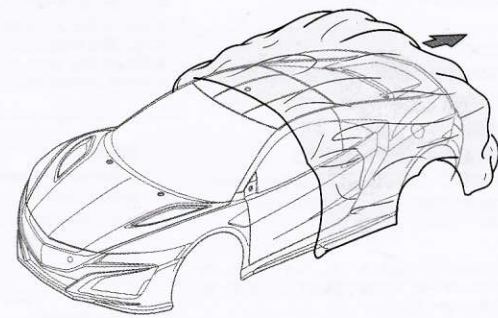

- ⑥ ★塗装が乾いたら残ったマスキングテープをはがし、ボディ表面の保護フィルムもはがしてください。  
★After paint has dried, remove remaining masking stickers. After completion of painting, remove protective film.



《ステッカーの貼り方》

①できるだけ余白を残さず、印刷された部分を切り抜いてください。番号のついたステッカーは切り取ってしまうとまちがえやすいので貼る順に切りとってください。

②台紙の端の部分の部分を少し切り取り指定された場所に貼りあわせてます。台紙をつけたまま位置をあわせてください。

③少しずつ台紙をはがしながら場所がずれたり、ステッカーの中に気泡が残ったりしないように注意しながら貼っていきます。

台紙を一度に全部はがして貼ることは、しわができてたり気泡が残ったりする原因となります。

Stickers

① Cut along the edges as close as possible to cut the sticker from the sheet. Cut out stickers in numbered order to prevent confusion.

② Slightly peel away one end of the lining and position the sticker on the body.

③ Slowly remove the remaining lining while checking sticker position. Do not completely remove lining prior to application as this may cause unwanted air bubbles and creases.

《左ハンドル仕様》

Left-hand drive

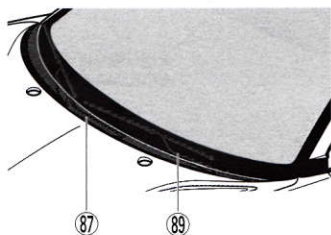

《ミラー面》

Mirror surfaces

① ★保護フィルムをはがします。  
★Remove protective film.

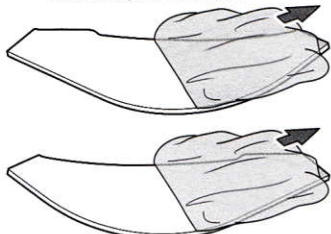

② ★指示のマークをはり、その後マークにあわせて切り取ります。  
★Apply stickers ⑥ and ⑦, and cut out as shown.

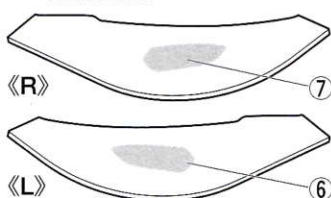

注意! NOTICE

★右ハンドル仕様と左ハンドル仕様どちらか選んでください。  
★( )内のステッカーはお好みで選択して貼ってください。

★Choose left- or right-hand drive car.  
★Stickers in parenthesis ( ) may be substituted as you like.

3 マーキング Markings

★ステッカーは番号順に貼ってください。  
★Apply stickers in numbered order.

⑨1・・・★1枚余ります。  
★1 extra is included.

★左ハンドル仕様は左の図を参考に貼ります。  
★Refer to diagram at left when depicting left-hand drive car.

右ハンドル仕様 Right-hand drive

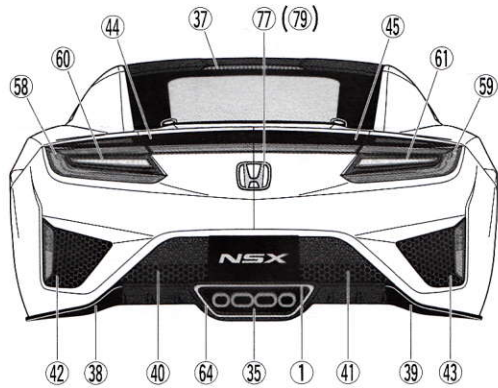
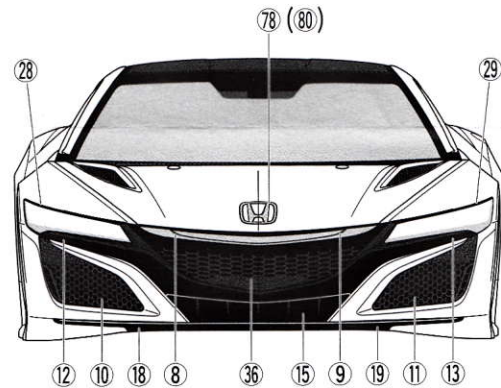
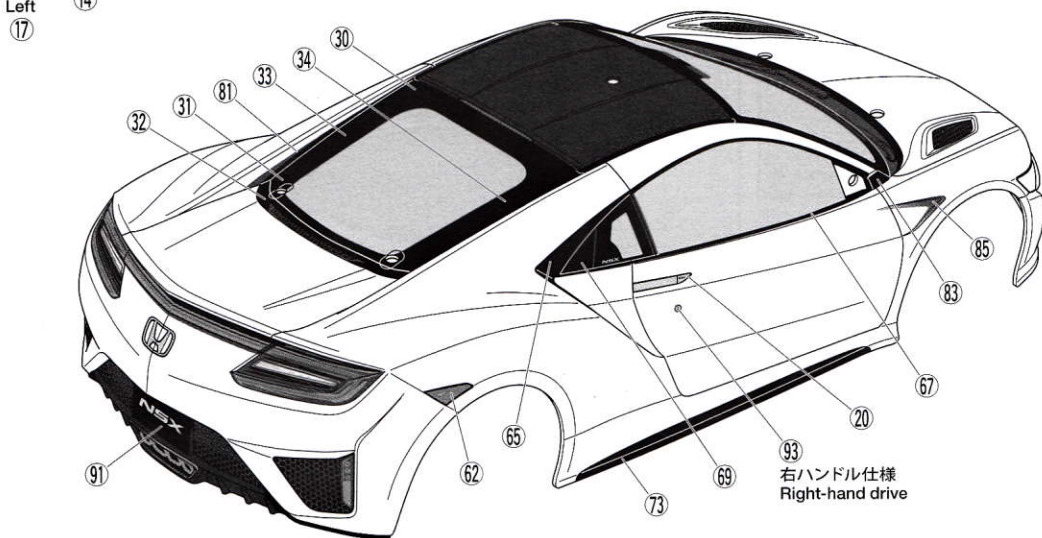
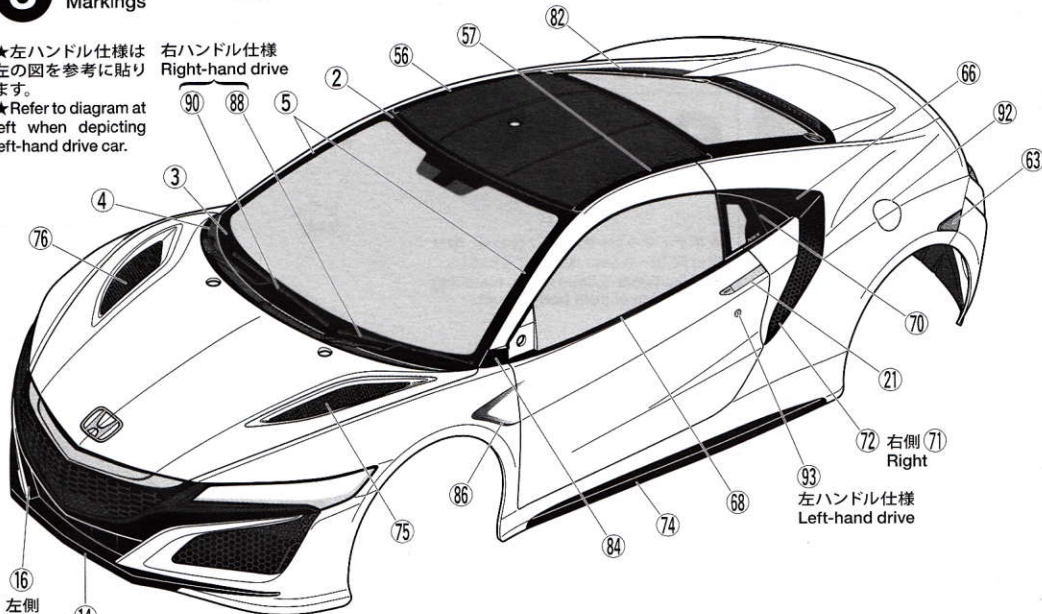

《L》   《R》

《サイドミラー》  
Side mirrors

《H1》 TS-45 パールホワイト Pearl white

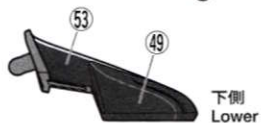
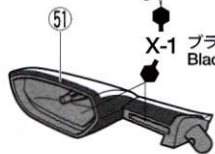
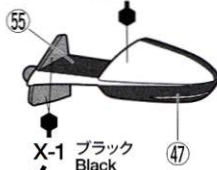

《H2》 TS-45 パールホワイト Pearl white

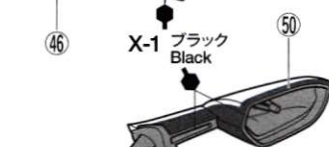
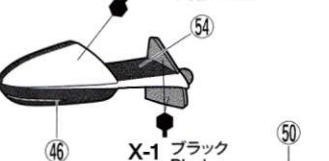

## 4 ヘッドライトの取り付け Attaching headlights

《ヘッドライト》 ★両面テープは部品のサイズに合わせて切り取ります。  
Headlights ★Cut double-sided tape into required sizes.

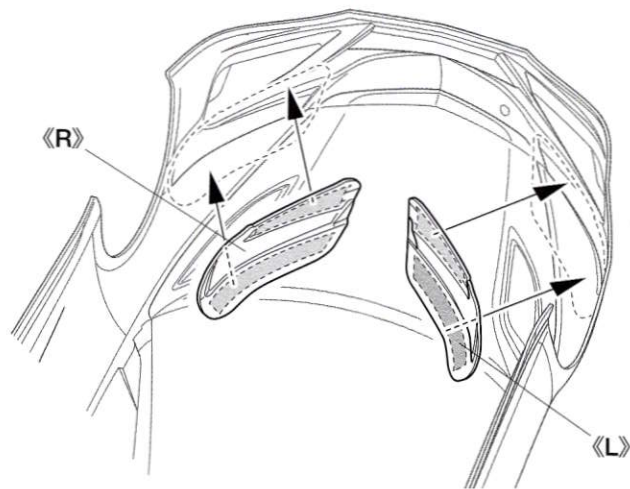
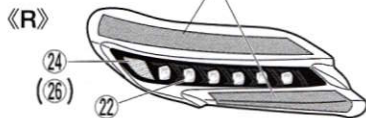
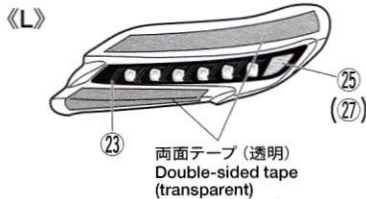

## 5 サイドミラーの取り付け Attaching side mirrors

★ミラー面の取り付けは両面テープで取り付けます。形に合わせて切り取って貼ります。  
★Cut double-sided tape to required shape to attach mirror surface.

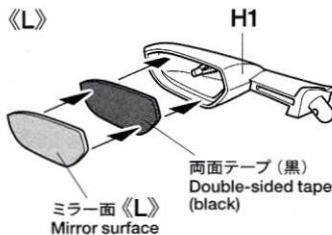
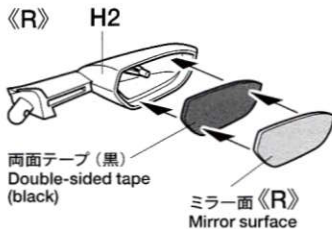

★サイドミラーはボディ内側からリングをはめ、スナップピンで固定します。  
★Secure side mirrors using snap pins and O-ring as shown.

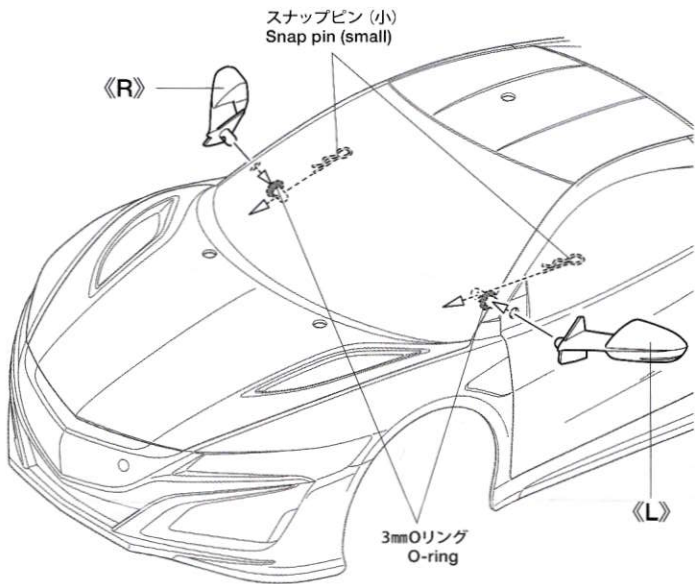
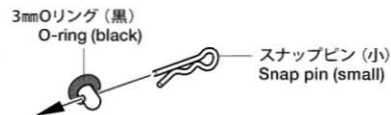

## PARTS

ボディ	.....x1
Body	
H部品	.....x1
H Parts	
ステッカー	.....x1
Sticker	
マスクシール	.....x1
Masking sticker	



- 両面テープ (透明) .....×2  
Double-sided tape (transparent)  
両面テープ (黒) .....×1  
Double-sided tape (black)

《金具袋詰》  
METAL PARTS BAG

- 6mm スナップピン .....×8  
Snap pin  
スナップピン (小) .....×2  
Snap pin (small)  
3mm Oリング (黒) .....×2  
O-ring (black)

部品請求について

★部品をなくしたり、こわした方は、カスタマーサービス取次店でご注文いただけます。また、当社カスタマーサービスに直接ご注文する場合は、下記の方法でご注文することができます。

①《郵便振替のご利用法》

郵便局の払込用紙の通信欄に下のリストを参考にITEM番号、スケール、製品名、部品名、部品コード、数量を必ずご記入ください。振込人住所欄にはお電話番号もお書きいただき、口座番号・00810-9-1118、加入者名・(株)タミヤでお振込ください。

②《代金引換のご利用法》

パーツ代金に加えて代引き手数料 (324円) をご負担いただければ、電話またはホームページより代金引換によるご注文をお受けいたします。

《住所》

〒422-8610 静岡県駿河区恩田原3-7  
株式会社タミヤ カスタマーサービス係

《お問い合わせ番号》

静岡 054-283-0003

東京 03-3899-3765 (静岡へ自動転送)

※電話番号をお確かめのの上、おかけ間違いのないようお願いいたします。

★このボディに合うタイヤ、ホイールは、カスタマーサービスで取り扱っております。お問い合わせください。

★Ask your local Tamiya dealer for availability of the wheels and tires.

★★ TAMIYA

6 ボディの取り付け  
Attaching body

※ボディからとび出したボディマウントは好みに応じて切り取ります。

- ★アンテナパイプ  
を通します。  
★Pass antenna.

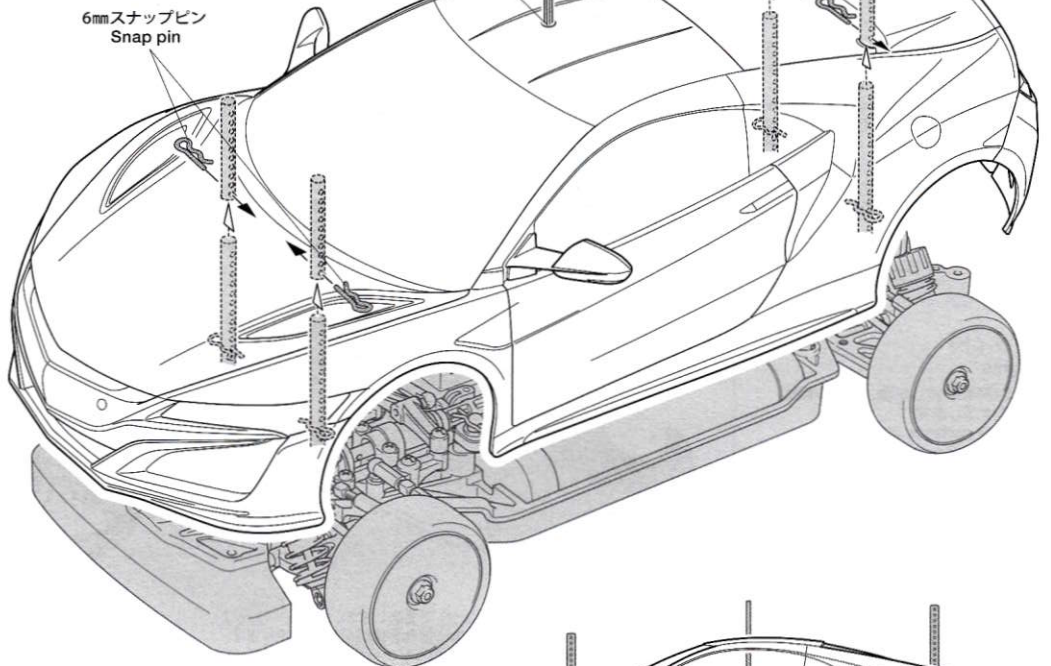

《ボディの取り付け位置》

Body attachment position

★スナップピンの位置は、ボディがタイヤや路面に接触しない高さに取り付けてください。

★Attach the snap pins ensuring the body does not come in contact with the tires and track surface.

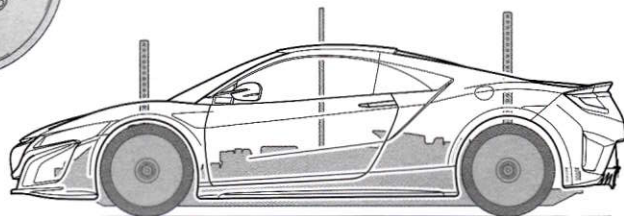

NSX

★価格は2016年10月現在のものです。予告なく変更となる場合があります。  
★税込価格の税率は8%となっています。

部品名	税込価格	本体価格	送料	部品コード
H/パーツ	475円 ( 440円)	-	-	19000884
ステッカー、マスクシール	972円 ( 900円)	-	-	19495891
ボディ説明図	324円 ( 300円)	-	-	11054847
SP.25 両面テープ(白)	324円 ( 300円)	120円	-	50025
SP.171 耐熱両面テープ	324円 ( 300円)	120円	-	50171
SP.197 スナップピン(大x10、小x5)	216円 ( 200円)	92円	-	50197
SP.1537 6mmスナップピン(x15)	216円 ( 200円)	140円	-	51537
AO-5042 3mmOリング黒(x10)	108円 ( 100円)	140円	-	84195

ITEM 51586

AFTER MARKET SERVICE CARD

When purchasing replacement parts, please take or send this form to your local Tamiya dealer so that the parts required can be correctly identified. Please note that specifications, availability and price are subject to change without notice.

Parts code	ITEM 51586
19000884	.....H Parts
19495891	.....Sticker, Masking Sticker
11054847	.....Body Set Instructions
50025	.....Double-Sided Tape (White) (x5)
50171	.....Heat Resistant Double-Sided Tape (x5)
50197	.....Snap Pin (Large x10, Small x5)
51537	.....6mm Snap Pin (x15)
84195	.....3mm O-Ring (Black) (x10)

51586 NSX Body (11054847)