

## R/C BODY PARTS SET

NISMO COPPERMIX  
SILVIA

No.1258 RCスベアボディセット  
ニスモ COPPERMIX シルビア



### 注意

- このキットは組み立てモデルです。作る前に必ず説明書を最後までお読みください。また、小学生などの低年齢の方が組み立てるときは、保護者の方もお読みください。
- 工具の使用には十分注意してください。特にニッパーやナイフなど刃物によるケガや事故に注意してください。
- 接着剤や塗料は、使用する前にそれぞれの注意書きをよく読み、指示に従って正しく使用してください。また、使用するときには室内の換気に十分注意してください。
- 小さなお子様のいる場所での作業はしないでください。工具にさわったり、小さなパーツの飲み込みや、ビニール袋をかぶっての窒息など危険な状況が考えられます。フラクともきちんとかたづけしてください。

### CAUTION

- Read carefully and fully understand the instructions before commencing assembly.
- When assembling this kit, tools including knives are used. Extra care should be taken to avoid personal injury.
- Read and follow the instructions supplied with paints and/or cement, if used (not included in kit).
- Keep out of reach of small children. Children must not be allowed to put any parts in their mouths, or pull vinyl bag over their heads.

### 《ボディの切り取り》

Trimming



## 1 《ボディの切り取り、塗装》

Trimming and painting body

★マスクシール(G)~(N)はLEDライトを取り付けるときに貼ります。  
★Use masking stickers (G) to (N) when attaching LED lights.

- ★ボディマウントの位置に合わせ、取り付け穴(6~6.5mm)を開けてください。
- ★Make two 6~6.5mm holes, matching the position of front body mount.

PS-12  
シルバー  
Silver

H  
G

I  
J

- ★切りとります。
- ★Cut away.

- ★4.5mm穴をあけます。
- ★Make 4.5mm holes.

N  
M  
L  
K

### 《塗装の仕方》

How to paint

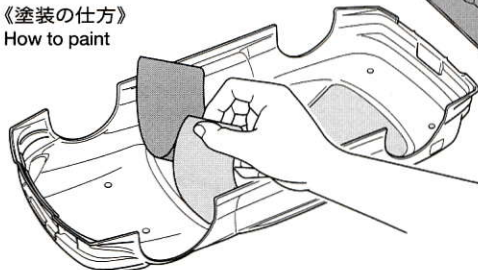

- ★シルバーをスプレー塗装します。スプレー塗装をするときはボディから30cm位はなし、一度に塗らず、数回にわけて塗るとよいでしょう。
- ★Then spray paint silver areas. When painting with spray, apply thin layer of spray paint 2-3 times keeping 30cm distance from body.

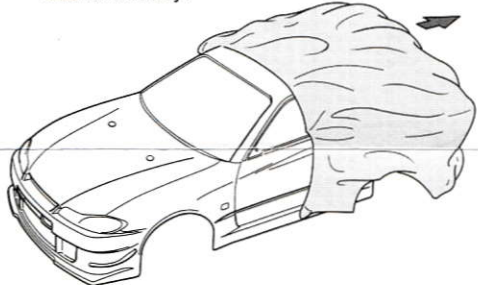

- ★4mm穴をあけます。
- ★Make 4mm holes.

- ★ボディマウント用穴(6~6.5mm)
- ★Make two 6~6.5mm holes for rear body mount.

- ★アンテナの位置に合わせて穴(6mm)を開けてください。
- ★Make 6mm hole, matching the position of antenna.

- ★ボディを中性洗剤で洗い、よく乾かした後、マスクシールを切り出してボディ内側のウィンドウ部にはります。
- ★Wash the body thoroughly with detergent then allow to air dry. Cut out masking stickers and mask off windows from inside.

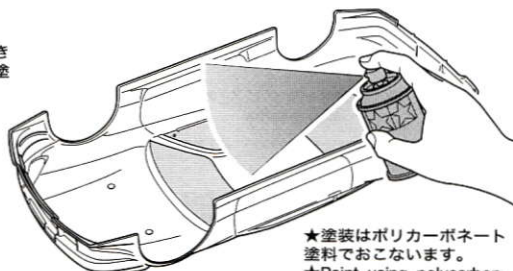

- ★塗装はポリカーボネート塗料でおこないます。
- ★Paint using polycarbonate paints.

- ★塗装が乾いたらマスクシールをはがします。塗装終了後にボディ表面の保護フィルムをはがしてください。
- ★After paint has dried, remove masking stickers. After completion of painting, remove protective film.

## 2 《マーキング》 Markings

★ハサミやカッターナイフで切り取ります。  
★Cut off using scissors or a modeling knife.

### 《塗装する前に》

★塗装前に中性洗剤で油気を落とします。  
水洗いをし洗剤分を洗い流して乾かしてください。

### Preparing body for painting

★Wash the body thoroughly with detergent in order to remove any oil, then rinse well and allow to air dry.

このマークは塗装指示のマークです。  
ボディの塗装にはポリカーボネート用塗料を使い内側から塗装してください。  
ミラーやウイングなどのプラスチック部品の塗装にはプラスチック用塗料をお使いください。

This mark denotes numbers for Tamiya Paint colors. Paint body from inside using polycarbonate paints. Paint plastic parts (side mirrors and rear wing) using plastic paint.

### 《ポリカーボネート用タミヤカラー》 TAMIYA POLYCARBONATE PAINTS

PS-12 ●シルバー / Silver

### 《プラスチック用タミヤカラー》 TAMIYA PLASTIC PAINTS

TS-17 ●アルミシルバー / Gloss aluminum

X-18 ●セミグロスブラック / Semi gloss black

### 《ステッカーの貼り方》

①表面のステッカー切り抜き部分に沿って台紙ごと切り抜きます。番号のついたステッカーは切りとってしまうとわかりにくくなるので番号の順に切りとって貼っていきましょう。

②台紙の端の部分の部分を少し切り取り指定された場所に貼りあわせませす。台紙をつけたまま位置をあわせてください。

③少しずつ台紙をはがしながら場所がずれたり、ステッカーの中に気泡が残ったりしないように注意しながら貼っていきましょう。台紙を一度に全部はがして貼ると、しわがでたり気泡が残ったりする原因となります。

### Stickers

① Cut out stickers along line. Apply in numerical order.

② Peel off the end of lining a little and put the sticker in position on the body.

③ Remove the lining slowly. Be careful not to move the sticker out of position and not to leave air bubbles under the sticker.

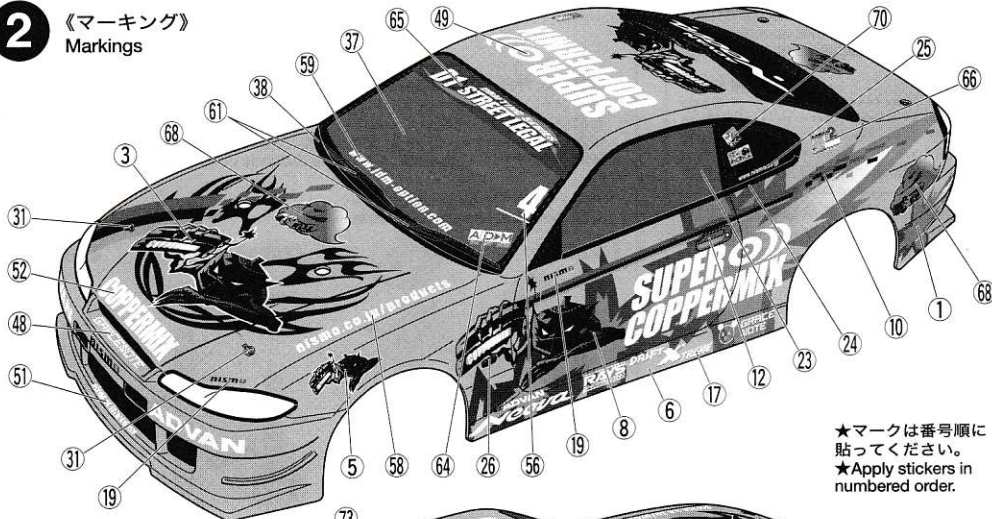

★マークは番号順に貼ってください。  
★Apply stickers in numbered order.

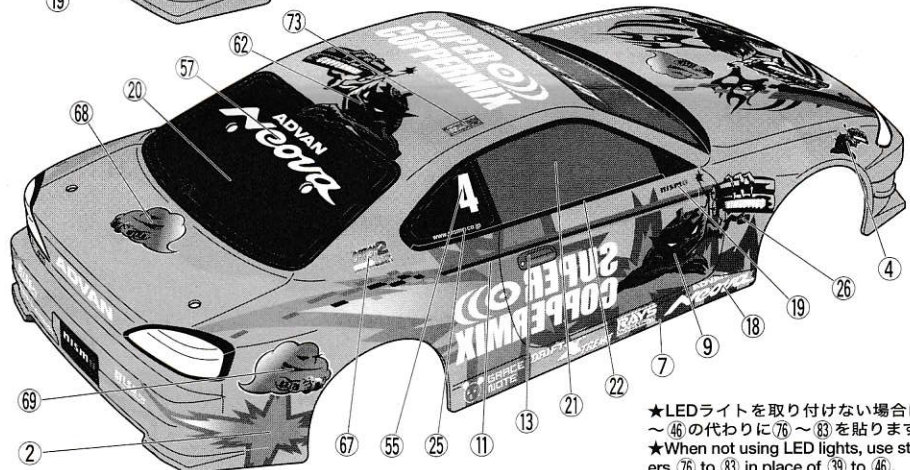

★LEDライトを取り付けない場合は③⑨～④⑥の代わりに⑦⑥～⑧③を貼ります。  
★When not using LED lights, use stickers 76 to 83 in place of 39 to 46.

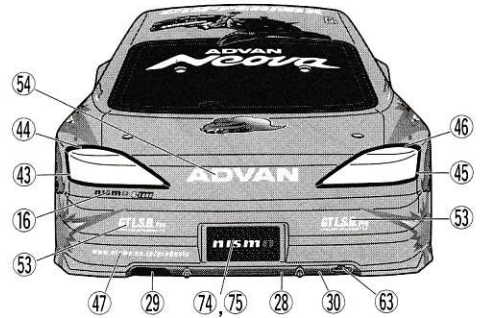

《ホイールのマーキング》

Wheel markings



《スナップピンの折り曲げ》

MODIFYING SNAP PINS

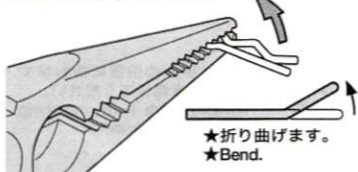

★ボディをとめるスナップピンは折り曲げて使います。

★Bend snap pins as shown.

**PARTS**

ボディ.....×1

Body

H部品.....×1

H Parts

J部品.....×1

J Parts

ステッカー a, b, c.....×各1

Sticker

マスクシール.....×1

Masking seal

**3**

《ミラー、ウイングの取り付け》

Attaching side mirrors and rear wing

TS-17  
アルミシルバ  
Gloss aluminum

H1

50

※OP.604 レーシングウイングセ  
ット(別売)用取り付け穴位置。  
※Make holes when attaching  
53604 Racing Wing Set (sold  
separately).

スナップピン(小)  
Snap pin (small)

3mmOリング  
O-ring

スナップピン(小)  
Snap pin (small)

《R》

60

《R》

H4

72

H5

TS-17  
アルミシルバ  
Gloss aluminum

《L》

71

H3

H2

《L》

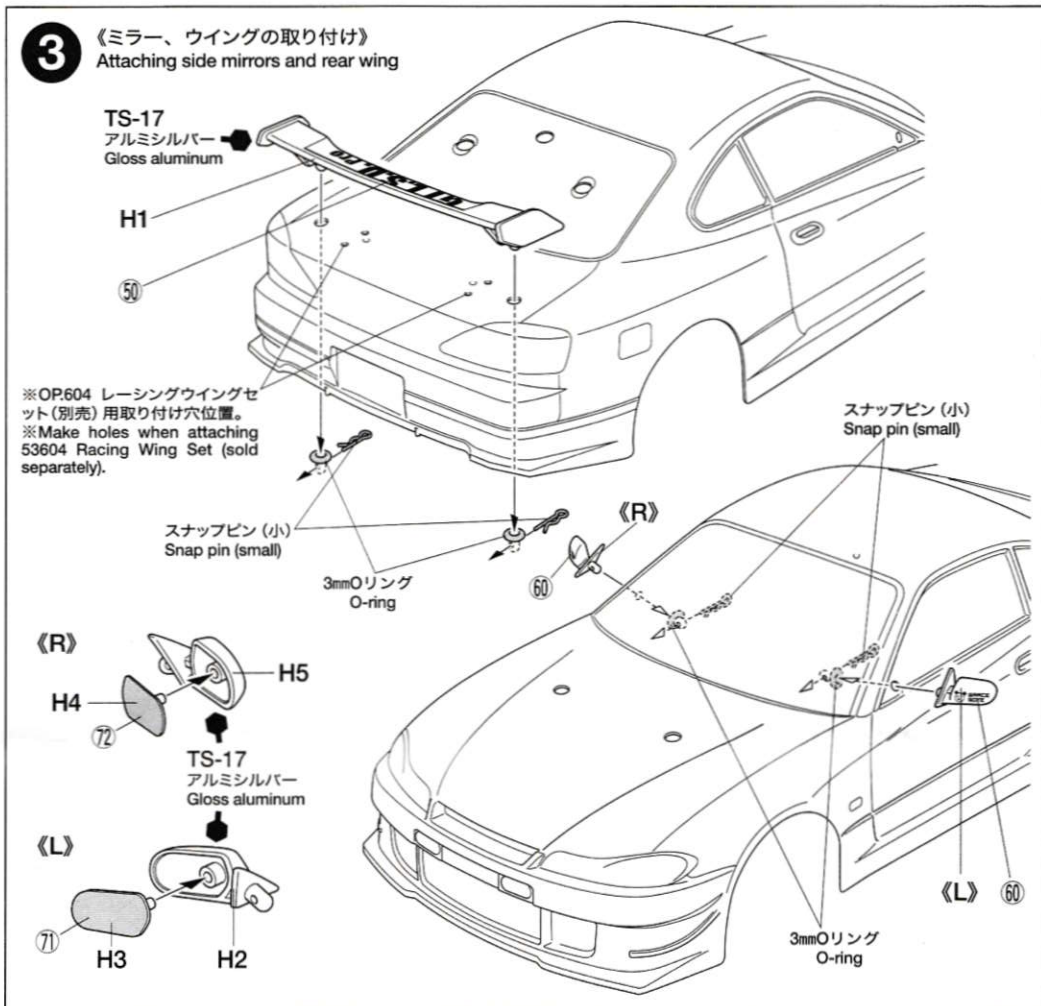

60

3mmOリング  
O-ring

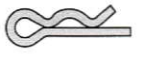

《金具袋詰》

METAL PARTS BAG

-  6mmスナップピン・・・×8  
Snap pin
-  スナップピン (小)・・・×4  
Snap pin (small)
-  3mmOリング・・・・・・・・・・×4  
O-ring
-  2×6mmタッピングビス・・・×12  
Tapping screw

両面テープ・・・・・・・・・・・・×1  
Double-sided tape

★部品を紛失したり、破損なされた方は、別紙に製品名、必要部品、ITEM番号を記入して、代金を現金書留又は定額為替にて当社カスタマーサービスまでお申し込みください。

ボディ・・・・・・・・・・・・	2,550円	1825432
Hパーツ・・・・・・・・・・・・	550円	9005814
Jパーツ・・・・・・・・・・・・	650円	9115165
金具袋詰・・・・・・・・・・・・	290円	9400436
ステッカー (a, b, c) ・マスクシール	1,200円	9495489

AFTER MARKET SERVICE CARD

When purchasing Tamiya replacement parts, please take or send this form to your local Tamiya dealer so that the parts required can be correctly identified and supplied. Please note that specifications, availability and price are subject to change without notice.

Parts code	ITEM 51258
1825432	Body
9005814	H Parts
9115165	J Parts
9400436	Metal Parts Bag
9495489	Sticker (a, b, c) & Masking Seal

万一不良部品、不足部品などありました場合には、当社カスタマーサービスまでご連絡ください。

《お問い合わせ番号》

静岡 054-283-0003

東京 03-3899-3765 (静岡へ自動転送)

営業時間

平日 (月～金曜日) ▶ 8:00～20:00

土、日、祝日 ▶ 8:00～17:00

タミヤインターネットホームページアドレス

[www.tamiya.com](http://www.tamiya.com)



4 《ボディの取り付け》  
Attaching body

※ボディからとび出たボディマウントは好みに応じて切り取ります。

★アンテナパイプを通します。  
★Pass antenna.

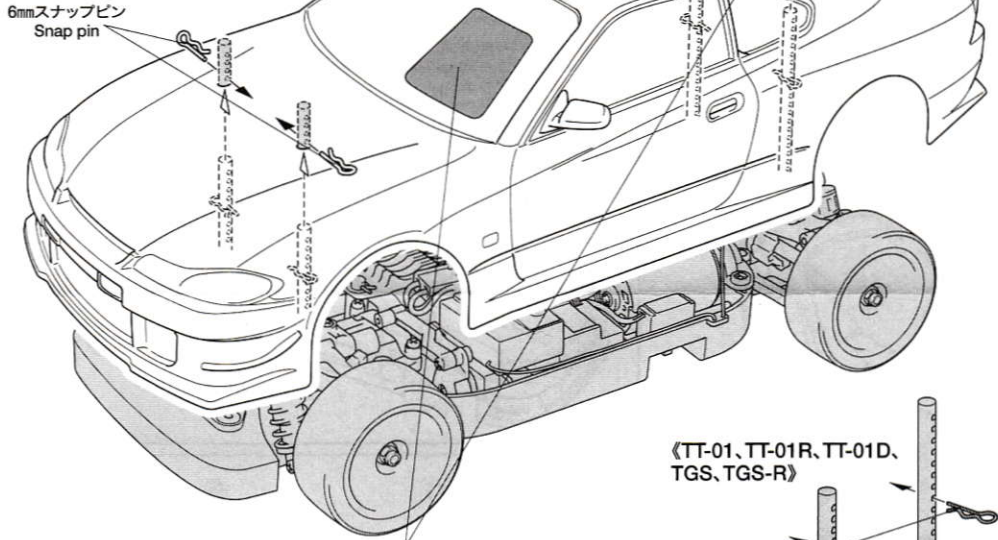

《TT-01、TT-01R、TT-01D、TGS、TGS-R》

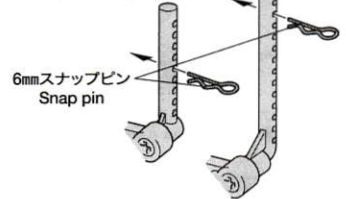

※TG-10、TNS、TGS、TGS-Rシャーシに使用するときには、エンジン冷却用の穴をフロント、リアのウィンドウに開けることをおすすめします。また、マフラーと接触しないよう注意してください。  
※Cut front and rear window portions to cool engine when attaching to TG-10, TNS, TGS or TGS-R chassis. Make sure the body does not touch the muffler.

※ショートホイールベース車は除く  
※Except short wheelbase chassis.

《TA05》

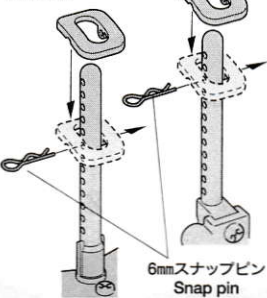

《TA04》

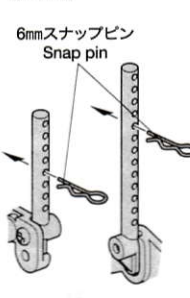

《TB-01、TG-10、TNS》

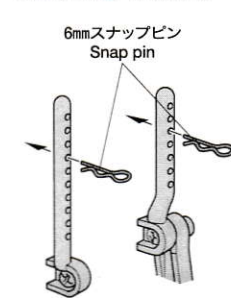

《TB-02、TB-02R》

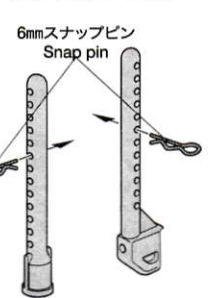

《LEDライトの取り付け》  
Attaching LED light

⑦ X-18 セミグロスブラック  
Semi gloss black

