

RC

1/10th SCALE

R/C CAR BODY PARTS SET

PORSCHE 911 GT2

1/10 RC ボルシェ 911GT2 ボディパーツセット



注意!
CAUTION

- このボディは、ホイールベース257mmのシャーシに使用できます。
- This body can be used with standard type chassis (wheelbase 257mm).

1 ボディの切り取り Trimming

★搭載するシャーシのボディマウント、アンテナ位置に合わせてボディに穴を開けてください。
★Make holes on body according to positions of body mounts and antenna.

★リヤウイング (H9) に合わせて5.5mm穴をあけます。
★Make 5.5mm holes to attach rear wing.

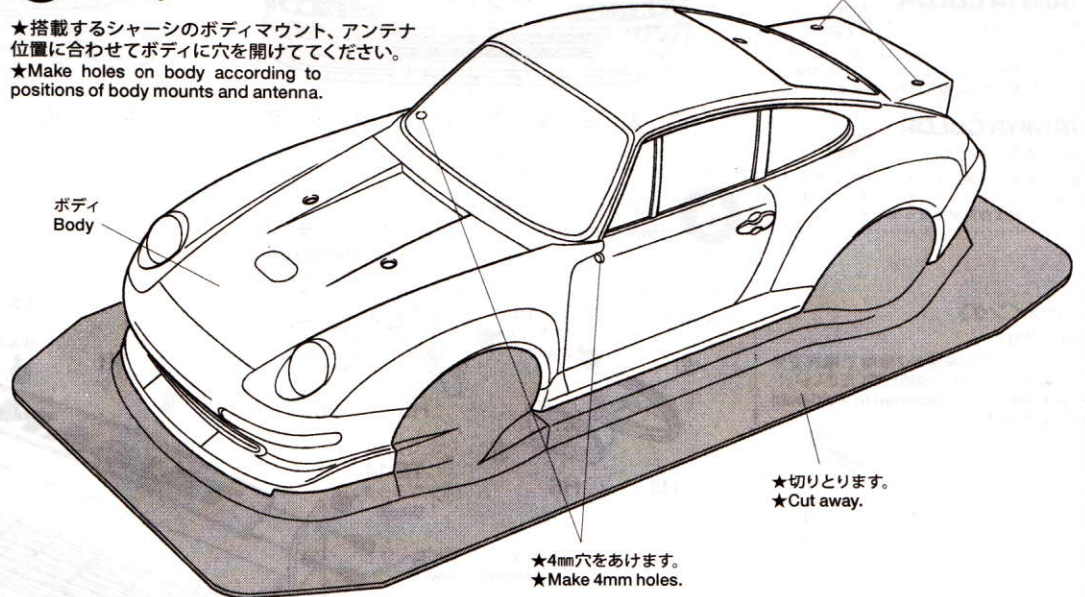

注意

- このキットは組み立てモデルです。作る前にならず説明書を最後までお読みください。また、小学生などの低年齢の方が組み立てるときは、保護者の方もお読みください。
- 工具の使用には十分注意してください。特にニッパーやナイフなど刃物によるケガや事故に注意してください。
- 接着剤や塗料は、使用する前にそれぞれの注意書きをよく読み、指示に従って正しく使用してください。また、使用するときには室内の換気に十分注意してください。
- 小さなお子様がいる場所での作業はしないでください。工具にさわったり、小さなパーツの飲み込みや、ビニール袋をかぶつての窒息など危険な状況が考えられます。プラくずもきちんとかたづけしてください。

CAUTION

- Read carefully and fully understand the instructions before commencing assembly.
- When assembling this kit, tools including knives are used. Extra care should be taken to avoid personal injury.
- Read and follow the instructions supplied with paints and/or cement, if used (not included in kit).
- Keep out of reach of small children. Children must not be allowed to put any parts in their mouths, or pull vinyl bags over their heads. Sensibly dispose of the leftover parts immediately.

《切り取り》 Trimming

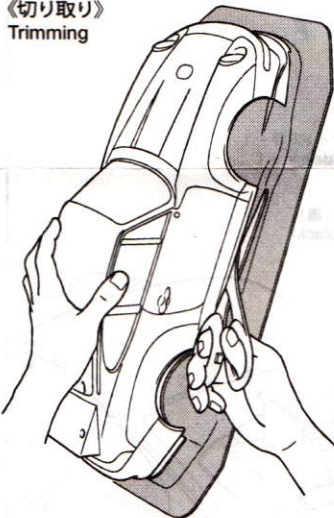

2 ボディの塗装 Painting

PS-5
ブラック
Black

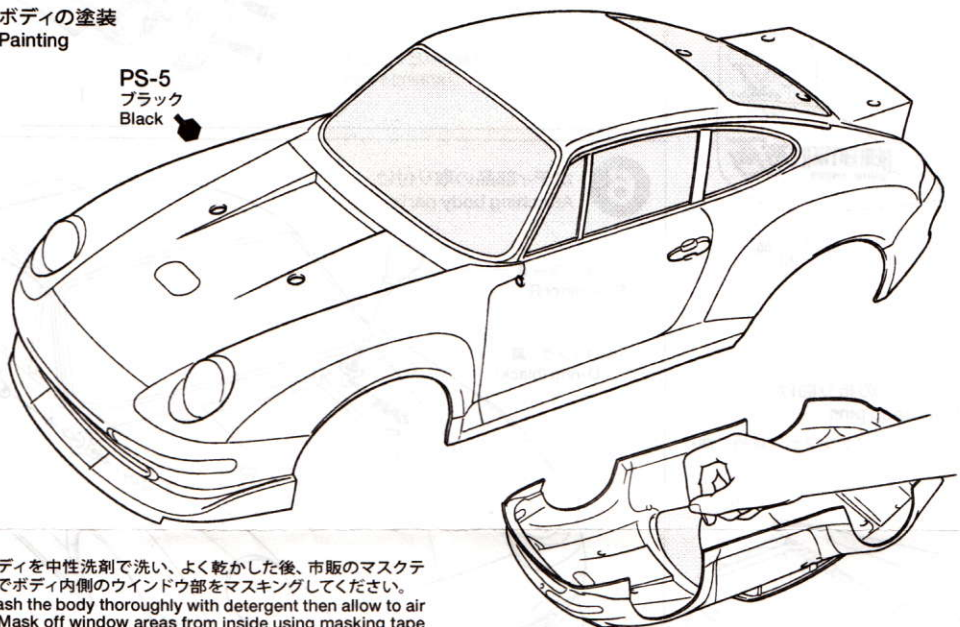

- ① ★ボディを中性洗剤で洗い、よく乾かした後、市販のマスキングテープでボディ内側のウィンドウ部をマスキングしてください。
★Wash the body thoroughly with detergent then allow to air dry. Mask off window areas from inside using masking tape (sold separately).

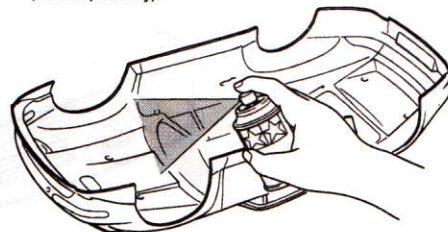

- ② ★ボディ色をスプレー塗装します。スプレー塗装をするときはボディから30cm位はなし、一度に塗らず、数回にわけて塗るとよいでしょう。
★Paint body from inside. When painting with spray, apply thin layer of spray paint 2-3 times keeping 30cm distance from body.
- ③ ★塗装が乾いたらマスキングテープを剥がして、PS-31スモークでウィンドウ部分を塗装します。塗料乾燥後、ボディ表面の保護フィルムをはがしてください。
★After paint has dried, remove masking tape and paint windows with Smoke (PS-31). After completion of painting, remove protective film.

★ハサミやカッターナイフで切り取ります。

●Read carefully and fully understand the instructions before commencing assembly.

●When assembling this kit, tools including knives are used. Extra care should be taken to avoid personal injury.

●Read and follow the instructions supplied with paints and/or cement, if used (not included in kit).

●Keep out of reach of small children. Children must not be allowed to put any parts in their mouths, or pull vinyl bags over their heads. Sensibly dispose of the leftover parts immediately.

《切り取り》
Trimming

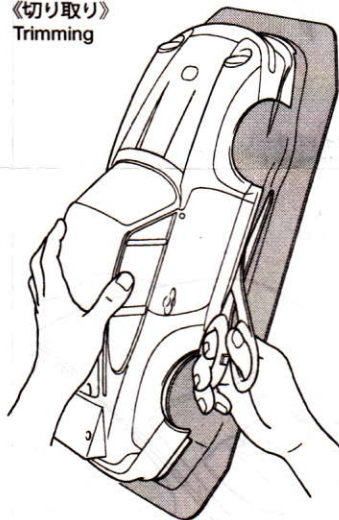

★ハサミやカッターナイフで切り取ります。
★Cut off using scissors or a modeling knife.

●このマークは塗装指示のマークです。
ボディの塗装にはポリカーボネート用塗料を使い内側から塗装してください。

●This mark denotes numbers for Tamiya Paint colors. Paint body from inside using polycarbonate paints.

《ポリカーボネート用タミヤカラー》
TAMIYA POLYCARBONATE PAINTS

PS-5 ●ブラック / Black
PS-31 ●スモーク / Smoke

《ステッカーの貼り方》

①できるだけ余白を残さずに、印刷された部分を切り抜いて下さい。番号のついたステッカーは切りとってしまうとまちがえやすいので貼る順に切りとってください。

②台紙の端の部分を少し切りとり指定された場所にはりあわせませう。台紙をつけたまま位置をあわせてください。

③少しずつ台紙をはがしながら場所がずれたり、ステッカーの中に気泡が残ったりしないように注意しながら貼ってゆきます。

台紙を一度に全部はがしてはることは、しわができた気泡が残ったりする原因となります。

Stickers

① Cut along the edges as close as possible to cut the sticker from the sheet. Cut out stickers in numbered order to prevent confusion.

② Slightly peel away one end of the lining and position the sticker on the body.

③ Slowly remove the remaining lining while checking sticker position. Do not completely remove lining prior to application as this may cause unwanted air bubbles and creases.

2 ボディの塗装
Painting

PS-5
ブラック
Black

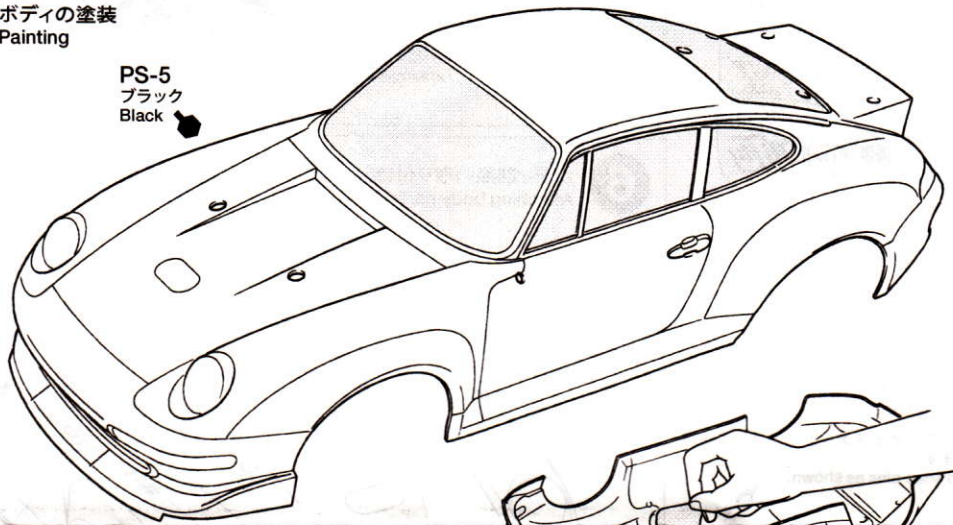

① ★ボディを中性洗剤で洗い、よく乾かした後、市販のマスキングテープでボディ内側のウィンドウ部をマスキングしてください。
★Wash the body thoroughly with detergent then allow to air dry. Mask off window areas from inside using masking tape (sold separately).

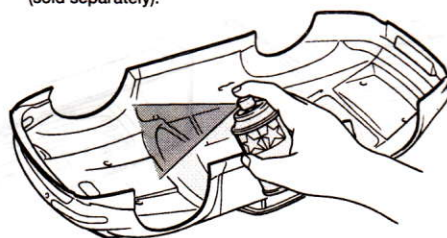

② ★ボディ色をスプレー塗装します。スプレー塗装をするときはボディから30cm位はなし、一度に塗らず、数回にわけて塗るとよいでしょう。
★Paint body from inside. When painting with spray, apply thin layer of spray paint 2-3 times keeping 30cm distance from body.

③ ★塗装が乾いたらマスキングテープを剥がして、PS-31スモークでウィンドウ部分を塗装します。塗料乾燥後、ボディ表面の保護フィルムをはがしてください。
★After paint has dried, remove masking tape and paint windows with Smoke (PS-31). After completion of painting, remove protective film.

3 マーキング 1
Markings 1

※マークは別売です。
※Stickers are not included (separately available).

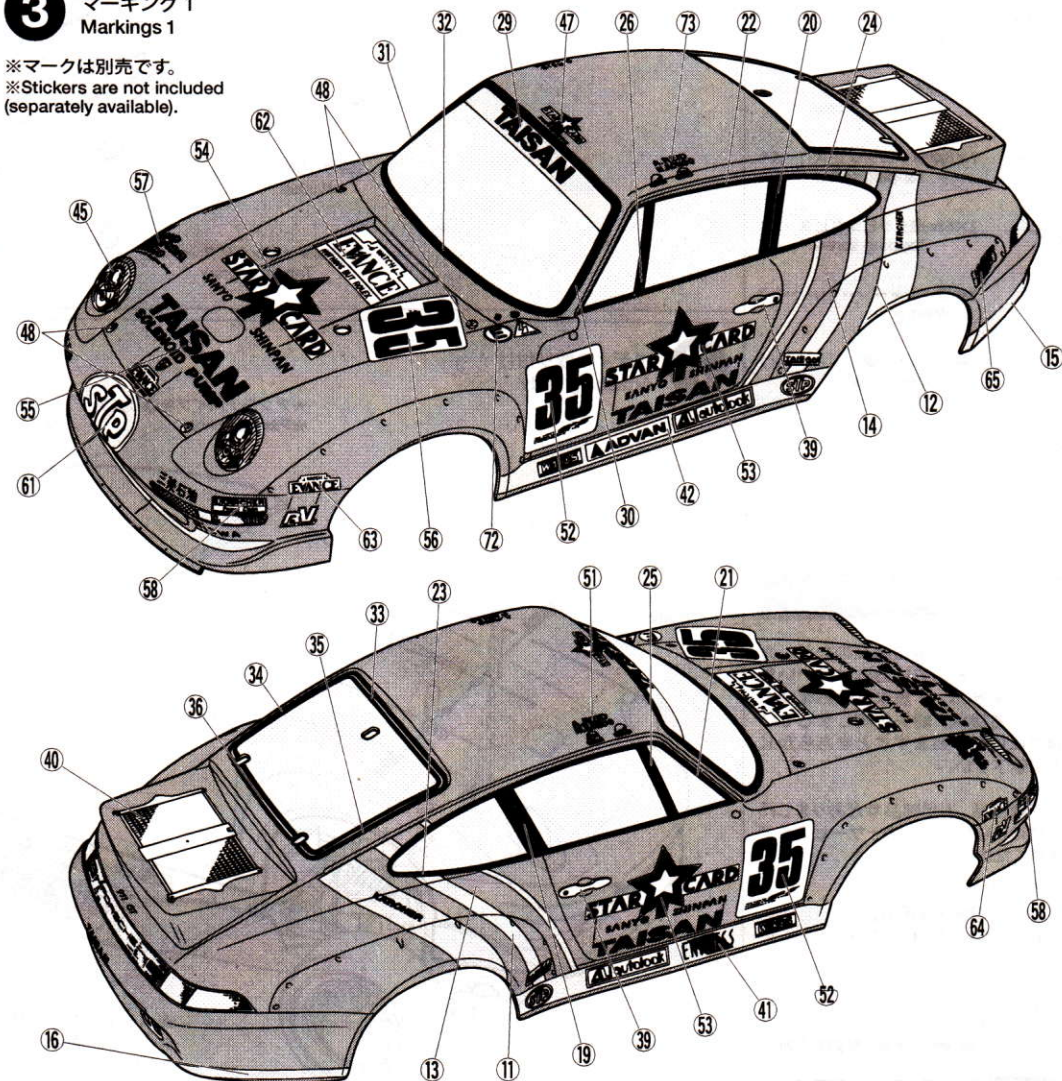

サイドミラーやリヤウイングなどのプラスチック部品の塗装にはプラスチック用塗料をお使いください。

● Paint plastic parts (side mirrors and rear wing) using plastic paint.

《プラスチック用タミヤカラー》

TAMIYA PLASTIC PAINTS

TS-14 ●ブラック / Black

TAMIYA COLOR

ポリカーボネイトスプレー(ミニ)

クリアボディ用スプレー塗料です。軽く仕上がりが、衝突などにはがれにくいのが特徴。ピン入り塗料の上に重ね塗りができます。

TAMIYA COLOR

タミヤカラー(スプレー式)

美しい塗装が手軽に楽しめるスプレータイプの塗料です。ミリタリーモデル用、カーモデル用、一般作用がそろっています。

《リヤウイング》

Rear wing

★リヤウイングの角度が2段階で選択できます。好みに合わせて調節してください。

★Rear wing can be adjusted to 2 different angles. Select either.

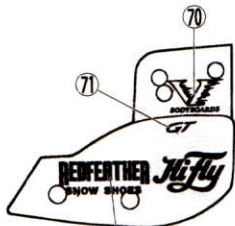
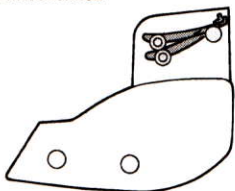

69 右側 68
right

4 マーキング 2 Markings 2

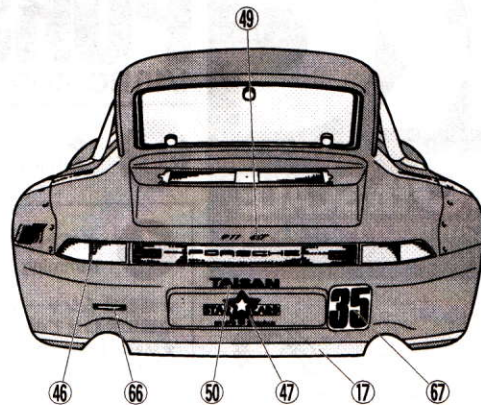
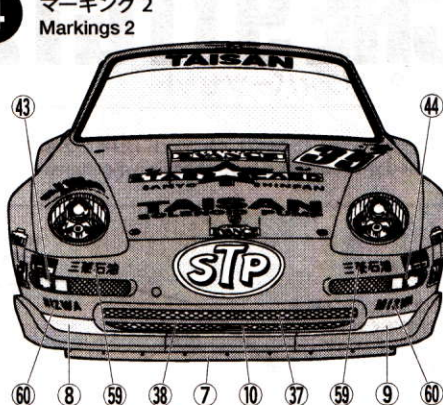

5 リヤウイングの組み立て Rear wing

《サイドミラー-L》
Side mirror L

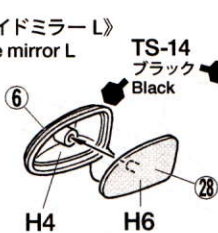

《サイドミラー-R》
Side mirror R

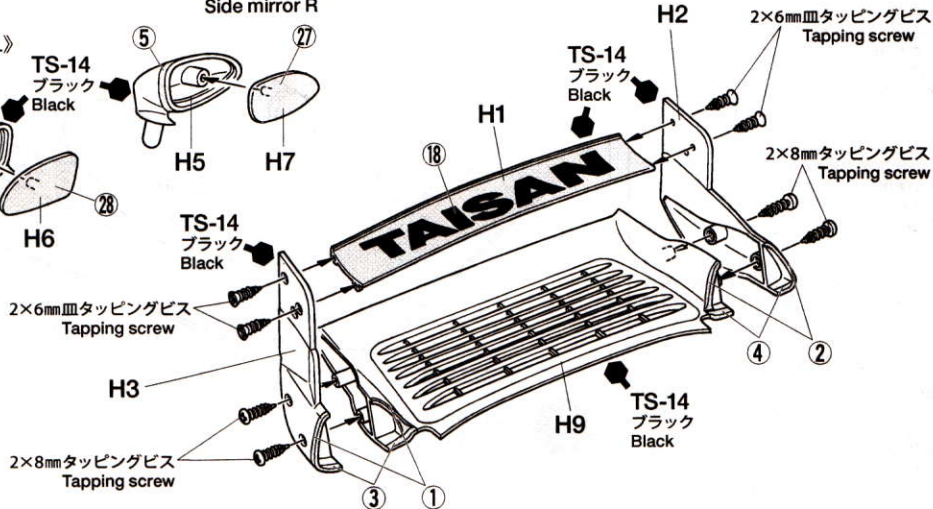
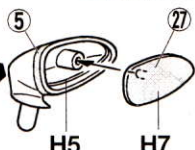

6 ボディ部品の取り付け Attaching body parts

サイドミラー-R
Side mirror R

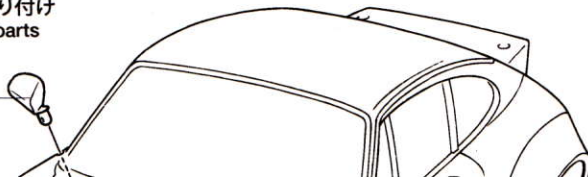

69 右側 68
right

《スナップピンの折り曲げ》
Modifying snap pins

★ボディをとめるスナップピンは折り曲げて使います。
★Bend snap pins as shown.

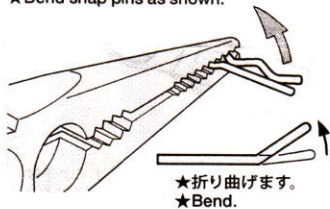

PARTS

ボディ×1
Body

H部品×1
H Parts

《金具袋詰》
METAL PARTS BAG

3×8mmタッピングビス ..×2
Tapping screw

2×8mmタッピングビス ...×4
Tapping screw

2×6mmタッピングビス ..×4
Tapping screw

3mmワッシャー×2
Washer

3mmOリング (黒)×2
O-ring (black)

スナップピン (小) ..×10
Snap pin (small)

部品請求について

本製品はイベント限定商品のため、カスタマーサービスではお取り扱いいたしておりません。不良以外のお客様の責任による破損、紛失に関しましてはご請求に応じかねますことをあらかじめご了承下さい。

万一不良部品、不足部品などありました場合には、当社カスタマーサービスまでご連絡ください。

《お問い合わせ番号》

静岡 054-283-0003

東京 03-3899-3765 (静岡へ自動転送)

●タミヤ・ホームページアドレス
www.tamiya.com

TAMIYA

6 ボディ部品の取り付け
Attaching body parts

サイドミラー R
Side mirror R

3mmOリング (黒)
O-ring (black)

サイドミラー L
Side mirror L

3mmOリング (黒)
O-ring (black)

スナップピン (小)
Snap pin (small)

★ボディ内側で固定します。
★Secure from inside.

リアウイング
Rear wing

H8

3mmワッシャー
Washer

3×8mmタッピングビス
Tapping screw

7 ボディの取り付け
Attaching body

ボディ
Body

スナップピン (小)
Snap pin (small)

★アンテナパイプを通します。
★Pass antenna.

スナップピン (小)
Snap pin (small)

★ボディの高さ調整用のスナップピンの位置は、ボディがタイヤや路面に接触しない高さに取り付けてください。
★Attach the snap pins ensuring the body does not come in contact with the tires and track surface.