

GERMAN INFANTRY WEAPONS SET

1/35 MILITARY MINIATURE SERIES NO.111 ドイツ小火器セット

TAMIYA

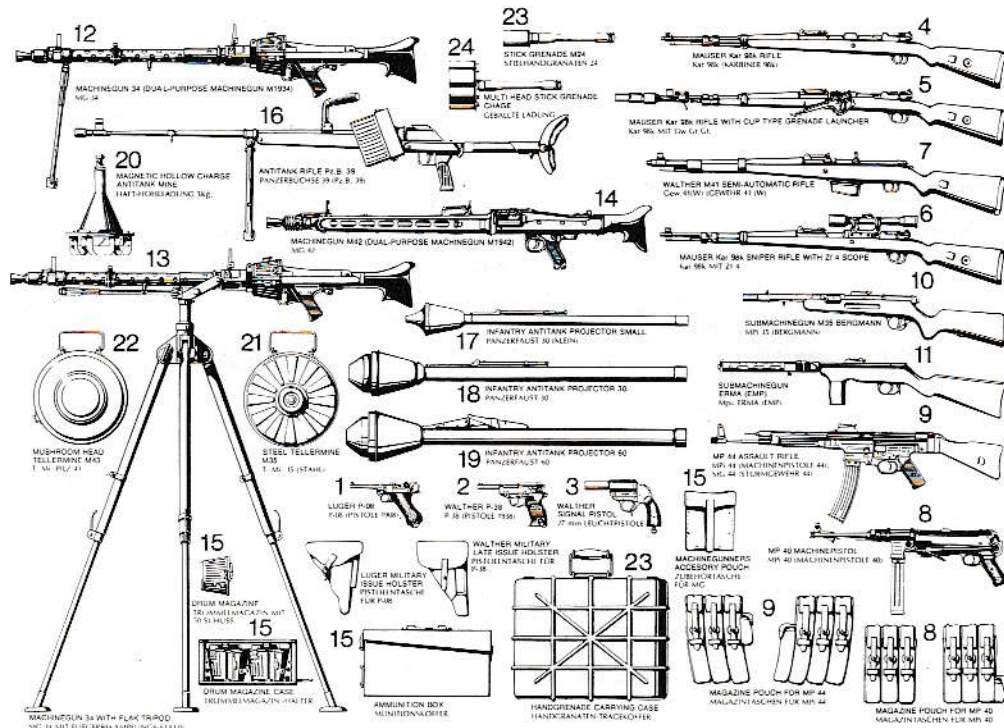

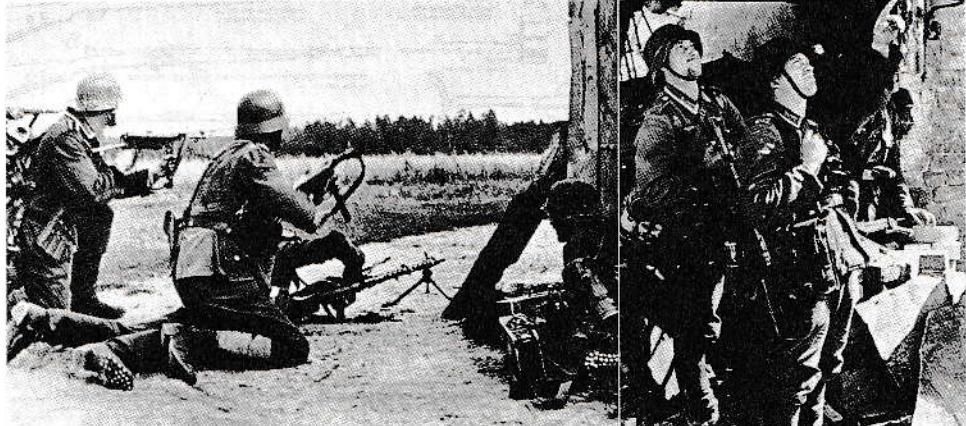

各兵器の使用期間	1939	1940	1941	1942	1943	1944	1945	
ルガーP-08拳銃	[Solid black bar]							前線部隊の上官、下士官の常装備
ワルサーP-38拳銃	[Solid black bar]							〃 (1942年以降の標準)
ワルサー信号拳銃	[Solid black bar]							戦車兵の車内装備品
モーゼルKar98k小銃	[Solid black bar]							全兵種で使用
ライフル榴弾発射器付きKar98k	[Solid black bar]							戦車擲弾兵、落下傘部隊から使用開始
モーゼルKar98k狙撃銃	[Solid black bar]							落下傘部隊と歩兵の狙撃兵が主に使用
ワルサーG-41自動銃	[Solid black bar]							1943年以降、陸軍工兵、落下傘部隊で限定使用
MP40短機関銃	[Solid black bar]							前線部隊の下士官の常装備、戦車兵の車内装備品
MP44突撃銃	[Solid black bar]							東部戦線後期から使用開始
ベルグマン短機関銃M35	[Solid black bar]							武装親衛隊のポリッアイ師団が主に使用
エルマ短機関銃EMP	[Solid black bar]							後方部隊が主に使用
MG34機関銃	[Solid black bar]							全戦線で使用
MG42機関銃	[Solid black bar]							アフリカ戦線の末期から使用開始
Pz.B. 39対戦車ライフル	[Solid black bar]							東部戦線初期まで主に使用
パンツァーファウスト30クライン	[Solid black bar]							戦車擲弾兵が主に使用
パンツァーファウスト30	[Solid black bar]							全地上兵科で使用(特に1944年に使用)
パンツァーファウスト60	[Solid black bar]							民間防衛隊でも多用
ホローチャージ吸着爆雷	[Solid black bar]							戦車擲弾兵が多用
M35地雷	[Solid black bar]							工兵、歩兵が使用
M43地雷	[Solid black bar]							工兵、歩兵が使用
柄付き手榴弾M24	[Solid black bar]							全地上兵科で使用

太線:大量使用 細線:稀少使用 点線:生産中止

《小火器セット組立て図》

各用品の塗装はパッケージを参考にして下さい。

《ベルグマン短機関銃》



《エルマ短機関銃》

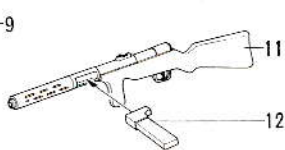

《Pz.B.39対戦車ライフル》

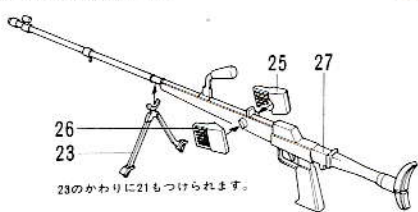

23のかわりに21もつけられます。

《MG34機関銃》

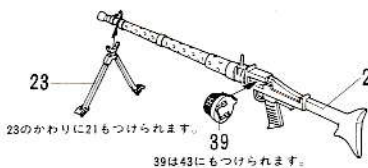

23のかわりに21もつけられます。

39は43にもつけられます。

《弾帯装填ケース運搬架》《手榴弾運搬ケース》

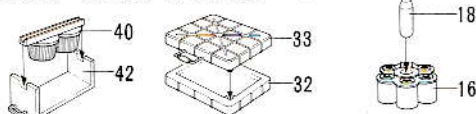

《対空三脚架付きMG34機関銃》

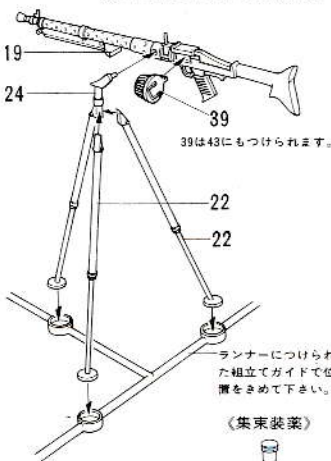

39は43にもつけられます。

ランナーにつけられた組立てガイドで位置をきめて下さい。

《集束装薬》

